



Main product index	3
---------------------------	----------

Quick reference price list	4 - 6
-----------------------------------	--------------

Service & Maintenance Kits	7
---------------------------------------	----------

Equipment Hook Ups	9
---------------------------	----------

Product, spare parts and accessories	10 - 81
---	----------------

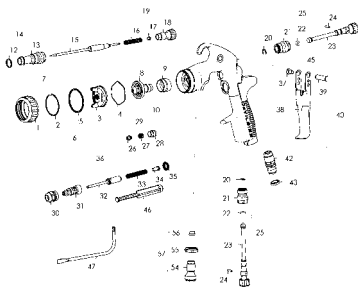

Alphanumeric listing	82 - 159
-----------------------------	-----------------

Office opening times & carriage charges	2
--	----------

Terms & conditions	160
-------------------------------	------------

Alphanumeric		
Part No.	Description	Part No.
001	001	001
002	002	002
003	003	003
004	004	004
005	005	005
006	006	006
007	007	007
008	008	008
009	009	009
010	010	010
011	011	011
012	012	012
013	013	013
014	014	014
015	015	015
016	016	016
017	017	017
018	018	018
019	019	019
020	020	020
021	021	021
022	022	022
023	023	023
024	024	024
025	025	025
026	026	026
027	027	027
028	028	028
029	029	029
030	030	030
031	031	031
032	032	032
033	033	033
034	034	034
035	035	035
036	036	036
037	037	037
038	038	038
039	039	039
040	040	040
041	041	041
042	042	042
043	043	043
044	044	044
045	045	045
046	046	046
047	047	047
048	048	048
049	049	049
050	050	050

All prices are Euro and effective from 1st January 2013
 Prices exclude VAT & Carriage

General information

Only our general terms of business apply.

Non-binding price recommendation valid from 1st January 2013.

**The prices are calculated ex works Dietzenbach or sales company,
excluding packing and statutory value added tax.**

Earlier price lists are no longer valid.

**The minimum order is Euro 50,00. For orders below Euro 50,00 a low-quantity
surcharge, equivalent to the difference between the net order value and**

Euro 50,00 will be charged.

Prices and products subject to change.

p.o.a. = price on application

Manual Spray Guns DeVilbiss



Advance HD Pressure Spray Gun	10
Advance HD Gravity Cup Gun	10
Advance HD Gravity Gun With Pressure Cup	10
Advance HD Suction Spray Gun	10
CSpray Pressure Spray Gun	21
CSpray Gravity Spray Gun	21
FLG5 Pressure Spray Gun	15
FLG5 Gravity Cup Gun	15
FLG5 Suction Spray Gun	15
GFG HD Gravity Cup Gun	16
GTi HD Pressure Spray Gun	18
GTi HD Gravity Cup Gun	18
GTi HD Suction Spray Gun	18
JGA HD Pressure Spray Gun	16
JGA HD Suction Spray Gun	16
JGA Ceramic Pressure Spray Gun	17
PRi HD Gravity Cup Gun	19
SRI HD Gravity Cup Gun	20
2100 VT	21
MACH1 PCX	21
JJ Spray Gun	22
DAGR Airbrush	22
DGD Blow Gun	22
DGi Pro Digital Air Pressure Adjuster	22



Automatic Spray Guns DeVilbiss

COBRA 1	23
COBRA 2	26
COBRA 3C	30
VIPER	29
460	31
AGMD Pro	30



Airless and AAA Guns Binks

AA4400M	32
A3500	21
A75	34
AA4400A	35
550	31



Electrostatic Guns Ransburg

Solo LP 65kV	36
Solo LP 85kV	36
Solo HP AA90	38
VECTOR LP Cascade	39
VECTOR LP Classic	39
VECTOR HP AA90 Cascade	42
VECTOR HP AA90 Classic	42
Aquapack	45
No. 2 gun	45
Estaquick	45
Accessories	46



Pressure Tanks & Cups Binks

Pressure Tanks & Cups	47
-----------------------	----



Agitators and Quick Mixers Binks

Binks Agitator	50
Binks Quick Mixer	50



Diaphragm Pumps Binks

DVP Diaphragm Pumps	51
---------------------	----

Low Pressure Pumps Binks



Maple 3/15 Pump	52
Maple 7/15 Pump	52
Maple 8/25 Pump	52

Airless and AAA Pumps/Outfits Binks



MX4/12	53
MX4/32	54
MX12/12	55
MX12/31	56
MX35/35	57
MX35/60	58
MX30/70	59
Raptor LITE	60
Raptor Max	60
Air Motors	61
Fluid Pumps	62
MX Bare Pumps	69
MX Pump Repair Kits and Main Replacement Parts	65



2K Material Supply Binks



Magic Flow	67
Magic Mix	67

FRP Guns and Systems Binks



Century Spray Guns	68
Century Spray Systems	68

Air and Fluid Hoses



Air Hoses, Low Pressure	70
Fluid Hoses, Low Pressure	70
Quick Coupling Connections	71
Air and Fluid Hoses, High Pressure	71

Fluid Pressure Regulators Binks



Inline Regulator	72
Gun-mounted Regulator	72
Agitator Pressure Valves	72
High-pressure Inline Regulator	72

Air Fed Respirator DeVilbiss



Respirator Systems	73
--------------------	----

Air Filter/Regulators DeVilbiss



DVFR Regulators and Coalescers	74
FLFR Finishline Regulators and Coalescers	74

Spray Booths Filter Paper Binks



Eco Spray Booth Filter Paper	79
Spray Booth Filter Paper	79
Super Efficiency Spray Booth Filter Paper	79

Accessories



Service & Maintenance Kits	7
DeVilbiss Extensions	75
DeVilbiss DeKups	80
Manual Gun Accessories	81

Electrostatic Guns Ransburg	Price	Page
Solo LP 65kV Outfit	zapytaj o cenę	36
Solo LP 85kV Outfit	zapytaj o cenę	36
Solo HP AA90 Outfit	zapytaj o cenę	38
VECTOR LP R70 Cascade Outfit (solvent-based) with Power Supply	zapytaj o cenę	39
VECTOR LP R90 Cascade Outfit (solvent-based) with Power Supply	zapytaj o cenę	39
VECTOR LP R90 Classic Outfit (solvent-based) with HV-Generator	zapytaj o cenę	39
VECTOR LP R90 Classic Outfit (water-based) with HV-Generator	zapytaj o cenę	39
VECTOR HP AA90 Cascade Outfit with Power Supply	zapytaj o cenę	42
VECTOR HP AA90 Classic Outfit with HV-Generator	zapytaj o cenę	42
No. 2 Gun and Controller	zapytaj o cenę	45
Aquapack Low Pressure	zapytaj o cenę	45
Aquapack High Pressure	zapytaj o cenę	45



Pressure Cups & Tanks Binks	Price	Page
2L KBII, (Alu) Pressure Cup with hoses KB-622	zapytaj o cenę	47
2L Steadi-Grip, Pressure Cup 80-600-CE	zapytaj o cenę	47
10L/2.8 gal Tank (Galv) 83C-210-CE	zapytaj o cenę	47
10L/2.8 gal Tank (st st) 183S-210-CE	zapytaj o cenę	47
40L/11.8 gal Tank (st st) 183S-1010-CE	zapytaj o cenę	47



Agitators Binks	Price	Page
Agitator 25 L/5 gallon 41-3312	zapytaj o cenę	50
25l/5 gallon Agitator/Drive Cover Assembly 31-133	zapytaj o cenę	50
Direct Drive Agitator 205L/55 gallon 41-3304	zapytaj o cenę	50
Gear Drive Agitator 205L/55 gallon 31-397	zapytaj o cenę	50
Binks Drive Unit for 205L/55 gallon 31-401	zapytaj o cenę	50



Diaphragm Pumps Binks	Price	Page
Binks DVP 1:1 D Pump - DVP- 510 Bare Pump (Solvent)	zapytaj o cenę	51
Binks DVP 1:1 D Pump - DVP- AN Bare Pump (Water)	zapytaj o cenę	51



Low Pressure Pumps Binks	Price	Page
Maple 15/3 3:1 paint pump st st	zapytaj o cenę	52
Maple 7/15 15:1 paint pump st st	zapytaj o cenę	52
Maple 8/25 25:1 paint pump st st	zapytaj o cenę	52



Fluid Regulators	Price	Page
Fluid Regulator - HGB-509-5-R38	zapytaj o cenę	72
Fluid Regulator - HGB-609-5-R38	zapytaj o cenę	72
Fluid Regulator - HGB-609-9-R38	zapytaj o cenę	72
Gun Mounted - HGS-5211	zapytaj o cenę	72
Gun Mounted - HGS-5222	zapytaj o cenę	72
Gun Mounted - HGS-5212	zapytaj o cenę	72
Back Pressure Valve - HGBR-609	zapytaj o cenę	72
Back Pressure Valve - 84-601	zapytaj o cenę	72
High-Pressure Regulator - 84-420	zapytaj o cenę	72



Quick Reference



Manual Spray Guns Devilbiss	Price	Page
Advance HD Pressure, Trans-Tech/HVLP	zapytaj o cenę	10
Advance HD Pressure, Conventional	zapytaj o cenę	10
Advance HD Gravity, Trans-Tech/HVLP	zapytaj o cenę	10
Advance HD Gravity, Conventional	zapytaj o cenę	10
Advance HD Gravity, Trans-Tech/HVLP with Pressure Cup	zapytaj o cenę	10
Advance HD Gravity, Conventional with Pressure Cup	zapytaj o cenę	10
Advance HD Suction Trans-Tech/HVLP	zapytaj o cenę	10
Advance HD Suction Conventional	zapytaj o cenę	10
CSpray Pressure, Conventional	zapytaj o cenę	21
CSpray Gravity, Conventional	zapytaj o cenę	21
FLG-5 Pressure, Trans-Tech	zapytaj o cenę	15
FLG-5 Gravity, Trans-Tech	zapytaj o cenę	15
FLG-5 Suction, Trans-Tech	zapytaj o cenę	15
GFG HD Gravity, Conventional	zapytaj o cenę	16
GTi HD Pressure, Trans-Tech	zapytaj o cenę	18
GTi HD Gravity, Trans-Tech	zapytaj o cenę	18
GTi HD Suction, Trans-Tech	zapytaj o cenę	18
JGA HD Pressure, Conventional	zapytaj o cenę	16
JGA HD Suction, Conventional	zapytaj o cenę	16
JGA Ceramic Pressure, Conventional	zapytaj o cenę	17
PRI HD Gravity, Trans-Tech	zapytaj o cenę	19
SRI HD Gravity, Trans-Tech	zapytaj o cenę	20
MACH1 PCX Pressure	zapytaj o cenę	21
2100 VT Pressure	zapytaj o cenę	21
DAGR Airbrush	zapytaj o cenę	22
DGD Blow Gun	zapytaj o cenę	22
DGi Pro- Digital Pressure Gauge	zapytaj o cenę	22

Automatic Spray Guns Devilbiss	Price	Page
COBRA 1, Trans-Tech/HVLP	zapytaj o cenę	23
COBRA 1, Conventional	zapytaj o cenę	23
COBRA 2, Trans-Tech/HVLP	zapytaj o cenę	26
COBRA 2, Conventional	zapytaj o cenę	26
COBRA 3c, Trans-Tech/HVLP	zapytaj o cenę	30
VIPER, Trans-Tech/Conventional	zapytaj o cenę	29
Binks 460, Conventional	zapytaj o cenę	31
AGMD Pro, Conventional	zapytaj o cenę	30

Airless And AAA Guns Binks	Price	Page
AA4400M AAA Manual gun (less tip)	zapytaj o cenę	32
A3500 Airless Manual gun (less tip)	zapytaj o cenę	21
A75 Airless Manual gun (less tip)	zapytaj o cenę	34
AA4400A AAA Auto Gun (less tip)	zapytaj o cenę	35
550 Airless Auto gun (less tip)	zapytaj o cenę	31

Quick Reference

**Airless And AAA Pumps/Outfits Binks**

	Price	Page
MX4/12 Cart, Airless Unit* ST ST	zapytaj o cenę	53
MX4/12 Cart, AAA Unit* ST ST	zapytaj o cenę	53
MX4/32 Cart, Airless Unit* ST ST	zapytaj o cenę	54
MX4/32 Cart, AAA Unit* ST ST	zapytaj o cenę	54
MX12/12 Cart, Airless Unit * ST ST	zapytaj o cenę	55
MX12/31 Cart, AAA Unit * ST ST	zapytaj o cenę	56
MX35/35 Cart, Airless Unit* Carbon Steel	zapytaj o cenę	57
MX35/35 Cart, AAA Unit Carbon Steel	zapytaj o cenę	57
MX35/60 Cart, Airless Unit Carbon Steel	zapytaj o cenę	58
MX30/70 Cart, Airless Unit Carbon Steel	zapytaj o cenę	59
Raptor LITE AAA Tripod outfit (with gun) - MXL4/32 ST ST	zapytaj o cenę	60
Raptor Max AAA Cart outfit (with gun) – MX4/12 ST ST	zapytaj o cenę	60
Raptor Max AAA Cart outfit (with gun) - MX4/32 ST ST	zapytaj o cenę	60
Raptor Max AAA Cart outfit (with gun) - MX12/31 ST ST	zapytaj o cenę	60
* above MX/HP units exclude guns, lines & tips	zapytaj o cenę	

Material Supply Binks 2k

	Price	Page
Magic Flow, electronic 2K unit	zapytaj o cenę	See Page 67
Magic Mix, electronic 2K unit	zapytaj o cenę	See Page 67

Air/fluid Hoses & Connector

	Price Per M.	Hose Reel 150m	Page
H-7501 5/16" (8mm) Air hose red rubber	zapytaj o cenę		70
H-7502 3/8" (9.5mm) Air hose red rubber	zapytaj o cenę		70
H-7503 1/4" (6mm) Fluid hose black	zapytaj o cenę		70
H-7504 3/8" (9.5mm) Fluid hose black	zapytaj o cenę		70
3 piece connectors for above hoses :- 1/4 BSP - zapytaj o cenę, 3/8 BSP - zapytaj o cenę			

Air Filter/regulators Devilbiss

	Price	Page
DVFR-1, Filter/air regulator	zapytaj o cenę	74
DVFR-2, Filter/air regulator	zapytaj o cenę	74
DVFR-3, Filter/air regulator	zapytaj o cenę	74
DVFR-4, Filter/air regulator	zapytaj o cenę	74
FLFR-1 Filter regulator	zapytaj o cenę	74
FLRC-1 Filter regulator coalescer	zapytaj o cenę	74
FLCF-1 Coalescing filter	zapytaj o cenę	74
FLRCAC-1 Filter regulator coalescer with activated carbon filter	zapytaj o cenę	74

Air Fed Respirators Devilbiss

	Price	Page
Pro Visor - PROV-600	zapytaj o cenę	73



Manual Spray Guns DeVilbiss

Gun Type	Kit Part Number	Description	Price
Advance HD Suction/Gravity/Pressure	GTI-428-K5	Seal and Pin Kit	zapytaj o cenę
	PRO-415-1	Spray Gun Service Kit	zapytaj o cenę
AGP/AGPV/AGT	AGX-7-K2	Packing Spring Set	zapytaj o cenę
	KK-4690	Piston Repair Kit	zapytaj o cenę
Compact Suction/Gravity/Pressure/V	GTI-425-K	Needle Packing	zapytaj o cenę
	SPK-101-K	Air Valve Service Kit	zapytaj o cenę
	SPK-102-K	Retaining Ring Assembly	zapytaj o cenę
	SPK-401-XX	General Service Kit incl. Tip and Needle	zapytaj o cenę
	SPK-402-K	Service Kit With Seals and Springs	zapytaj o cenę
EGA/EGHV	KK-5044	Gasket & Seal Kit	zapytaj o cenę
FLG-3 Gravity	FLG-488	Gasket & Seal Kit	zapytaj o cenę
FLG-5 Gravity / Suction	K-5030	Baffle Replacement Kit	zapytaj o cenę
	K-5040	Repair kit - seals and springs inc. tool	zapytaj o cenę
FLG-5 Pressure	K-5032	Baffle Replacement Kit	zapytaj o cenę
	K-5044	Repair kit - seals and springs inc. tool	zapytaj o cenę
GTi Gravity/ Suction	GTI-414-K	Needle Adjusting Screw	zapytaj o cenę
	GTI-416-XX	General Service Kit incl. Tip and Needle	zapytaj o cenę
	GTI-425-K	Baffle & Seal Assembly	zapytaj o cenę
	GTI-445-K2	Needle Packing	zapytaj o cenę
	JGK-449-K	Air Valve Kit	zapytaj o cenę
	KK-4585	Gun Maintenance Kit	zapytaj o cenę
GTi Pressure	GTI-414-K	Needle Adjusting Screw	zapytaj o cenę
	GTI-425-K	Baffle & Seal Assembly	zapytaj o cenę
	GTI-426-XX	General Service Kit incl. Tip and Needle	zapytaj o cenę
	GTI-445-K2	Needle Packing	zapytaj o cenę
	JGK-449-K	Air Valve Kit	zapytaj o cenę
GFG HD/GTi HD/ JGA HD/SRi HD/ PRi HD/	GTI-428-K5	Seal and Pin Kit	zapytaj o cenę
	PRO-415-1	Spray Gun Repair Kit	zapytaj o cenę
JGA/JGV/GFG	GTI-414-K	Needle Adjusting Screw	zapytaj o cenę
	GTI-445-K2	Needle Packing	zapytaj o cenę
	JGK-449-K	Air Valve Kit	zapytaj o cenę
	KK-4502-XX-H	General Service Kit incl. Tip and Needle	zapytaj o cenę
	KK-4558	Gasket & Seal Kit	zapytaj o cenę
MSAT	GTI-414-K	Needle Adjusting Screw	zapytaj o cenę
	GTI-425-K	Baffle & Seal Assembly	zapytaj o cenę
MSVAD-529	KK-5037-1	Gasket & Seal Kit	zapytaj o cenę
PRi Gravity	GTI-414-K	Needle Adjusting Screw	zapytaj o cenę
	GTI-425-K	Baffle & Seal Assembly	zapytaj o cenę
	GTI-445-K2	Needle Packing	zapytaj o cenę
SRi Gravity	JGK-449-K	Air Valve Kit	zapytaj o cenę
	SRI-416	Gasket & Seal Kit	zapytaj o cenę



Automatic spray guns Binks/DeVilbiss

Gun Type	Kit Part Number	Description	Price
95A	54-3579	Repair Kit	zapytaj o cenę
460	250035	Repair Kit	zapytaj o cenę
550	54-3121	Repair Kit	zapytaj o cenę
AA4400A	SPK-119	Dynamic Seal Kit	zapytaj o cenę
	SPK-120	Needle Seal Kit	zapytaj o cenę
	SPK-121	Manifold Seal Kit	zapytaj o cenę
AGF	KK-4514-X-X	General Service Kit incl. Tip and Needle	zapytaj o cenę
AGG	KK-4501-XX-X	General Service Kit incl. Tip and Needle	zapytaj o cenę
AGGS	KK-4566-XXX	General Service Kit incl. Tip and Needle	zapytaj o cenę
AGN	KK-4998	Repair Kit	zapytaj o cenę
COBRA 1	SPK-117	Seals	zapytaj o cenę
COBRA 2	SPK-109	Manifold Seals - Viton Extreme	zapytaj o cenę
	SPK-118	Dynamic Seals - Viton Extreme	zapytaj o cenę
GTI-A	GTIA-406-XXX	General Service Kit incl. Tip and Needle	zapytaj o cenę
MAG AA	54-5307	Seal Kit	zapytaj o cenę



Airless and AAA guns Binks

Gun Type	Kit Part Number	Description	Price
A3500/A7500	54-5760	Airless Gun Repair Kit	zapytaj o cenę
AA1500	54-4970	Repair Kit	zapytaj o cenę
AA4000	54-4993	Repair Kit	zapytaj o cenę
	54-5447	Cartridge Assembly	zapytaj o cenę
Airless 1	6-236	Service Kit	zapytaj o cenę
	54-5826	Fluid Needle Kit	zapytaj o cenę
	54-5827	Filter Bracket Kit	zapytaj o cenę
AA4400M	54-5829	Body Bushing Kit	zapytaj o cenę
	54-5835	Trigger Spares Kit	zapytaj o cenę
	54-5838	Fluid Inlet Kit	zapytaj o cenę
	0114-013559	Seal Kit	zapytaj o cenę
HAP-50D	0114-013560	Repair Kit	zapytaj o cenę
	0114-013560	Repair Kit	zapytaj o cenę



Pressure Cups & Tanks Binks

Tank/Cup	Description	Kit Part Number	Description	Price
KB-522-B	Remote Cup	KB-428-1	Repair Kit	zapytaj o cenę
80-600-CE	Stedi-Grip Pressure Cup	80-617	Repair Kit	zapytaj o cenę
83C-210	10L Zinc Plated Pressure Tank	KK-4977	Repair Kit	zapytaj o cenę
83Z-211	10L ST ST Pressure Tank	KK-4977	Repair Kit	zapytaj o cenę
183G-1013	40L Galvanised Pressure Tank	KK-4977	Repair Kit	zapytaj o cenę

Service And Maintenance Kits



DVP Diaphragm Pumps Binks

DVP Type	Kit Part Number	Description	Price
DVP-510 / AN	KK-4630	Diaphragm and Pin	zapytaj o cenę
	KK-4631	Fluid valve for standard pump	zapytaj o cenę
	KK-4633	Reverse Switch Valve	zapytaj o cenę
	KK-4634	Pneumatic distribution kit	zapytaj o cenę
DVP-510	KK-4632	Fluid Valves for Ceramic Pump	zapytaj o cenę



DVP Diaphragm Pumps Binks

Pump Type	Kit Part Number	Description	Price
Maple 7/15	250653	Fluid section seal & o-ring Kit	zapytaj o cenę
	250655	Fluid section overhaul kit	zapytaj o cenę
	250657*	Air motor seal kit	zapytaj o cenę
Maple 8/25	250653	Fluid section seal & o-ring Kit	zapytaj o cenę
	250654	Fluid section overhaul kit	zapytaj o cenę



High Pressure Fluid Pumps Binks

Fluid Pump	Use with Pump	Kit Part Number	Description	Price
FX4	MX4/12 MX4/32	0115-010221	Seal Kit (PTFE/Leather)	zapytaj o cenę
		0115-010223	Seal Kit (PTFE)	zapytaj o cenę
		0115-010225	Seal Kit (PTFE/UHMW)	zapytaj o cenę
		0115-010222	Repair Kit (PTFE/Leather)	zapytaj o cenę
		0115-010224	Repair Kit (PTFE)	zapytaj o cenę
		0115-010388	Repair Kit (PTFE/UHMW)	zapytaj o cenę
FX12	MX12/12 MX12/31	0115-010307	Repair Kit (PTFE/Leather)	zapytaj o cenę
		0115-010309	Repair Kit (PTFE)	zapytaj o cenę
		0115-010387	Repair Kit (PTFE/UHMW)	zapytaj o cenę
		0115-010306	Seal Kit (PTFE/Leather)	zapytaj o cenę
		0115-010308	Seal Kit (PTFE)	zapytaj o cenę
		0115-010303	Seal Kit (PTFE/UHMW)	zapytaj o cenę
MP 11/42	HP3/28	0114-018675	Seal Kit	zapytaj o cenę
		0114-018674	Repair Kit (Mixed Packing)	zapytaj o cenę
		0114-016005	Repair Kit (PTFE Packing)	zapytaj o cenę
MP27/75	HP4/20 HP4/32	0114-018597	Seal Kit	zapytaj o cenę
		0114-018674	Repair Kit (Mixed Packing)	zapytaj o cenę
		0114-016005	Repair Kit (PTFE Packing)	zapytaj o cenę
MP 38/75	HP6/34 HP6/60	0114-014648	Seal Kit	zapytaj o cenę
		0114-014734	Repair Kit (Mixed Packing)	zapytaj o cenę
		0114-016005	Repair Kit (PTFE Packing)	zapytaj o cenę
MP 72/75	HP10/32	0114-014649	Seal Kit	zapytaj o cenę
		0114-014730	Repair Kit (Mixed Packing)	zapytaj o cenę
		0114-016002	Repair Kit (PTFE Packing)	zapytaj o cenę
MP 115/120	HP 20/66	0114-013570	Seal Kit	zapytaj o cenę
		0114-013575	Repair Kit (Mixed Packing)	zapytaj o cenę
		0114-016010	Repair Kit (PTFE Packing)	zapytaj o cenę
MP 150/120	HP25/48	0114-013577	Seal Kit	zapytaj o cenę
		0114-018335	Repair Kit (Mixed Packing)	zapytaj o cenę
		0114-016013	Repair Kit (PTFE Packing)	zapytaj o cenę



High Pressure Pump Air Motors Binks

Air Motor	Use with Pump	Part No	Description	Price
AX55S	MX4/12	0115-010216	Seal Kit	zapytaj o cenę
		0115-010214	Repair Kit	zapytaj o cenę
		0115-010226	Air Motor Valve Repair Kit	zapytaj o cenę
		0115-010213	Hardware Kit	zapytaj o cenę
		0115-010217	Seal Kit	zapytaj o cenę
AX85S	MX4/32 & MX12/12	0115-010215	Repair Kit	zapytaj o cenę
		0115-010226	Air Motor Valve Repair Kit	zapytaj o cenę
		0115-010213	Hardware Kit	zapytaj o cenę
AX140S	MX12/31	0115-010301	Repair Kit	zapytaj o cenę
		0115-010226	Air Motor Valve Repair Kit	zapytaj o cenę
		0115-010302	Seal Kit	zapytaj o cenę
		0115-010300	Hardware Kit	zapytaj o cenę
AX260L	MX35/35, MX35/60 & MX30/ 70	250645	Seal Kit	zapytaj o cenę
		250648	Cylinder Seal Kit	zapytaj o cenę
		250649	Air Motor Valve Repair Kit	zapytaj o cenę
		250650	Hardware Kit	zapytaj o cenę
		250651	Exhaust Seal Kit	zapytaj o cenę
LM70/42	HP3/28	0114-018645	Seal Kit	zapytaj o cenę
		0114-018644	Repair Kit	zapytaj o cenę
LM70/75	HP4/20	0114-018645	Seal Kit	zapytaj o cenę
		0114-021210	Repair Kit	zapytaj o cenę
LM85/75	HP4/32	0114-014530	Seal Kit	zapytaj o cenę
		0114-014734	Repair Kit	zapytaj o cenę
LM105/75	HP6/34	0114-018697	Seal Kit	zapytaj o cenę
		0114-018698	Repair Kit	zapytaj o cenę
LM140/75	HP10/32 & HP6/60	0114-014647	Seal Kit	zapytaj o cenę
		0114-014736	Repair Kit	zapytaj o cenę
LM200/120	HP30/32, HP25/48 & HP20/66	0114-013569	Seal Kit	zapytaj o cenę
		0114-013574	Repair Kit	zapytaj o cenę

Typical Manual Spray Gun & Pump Hook Up

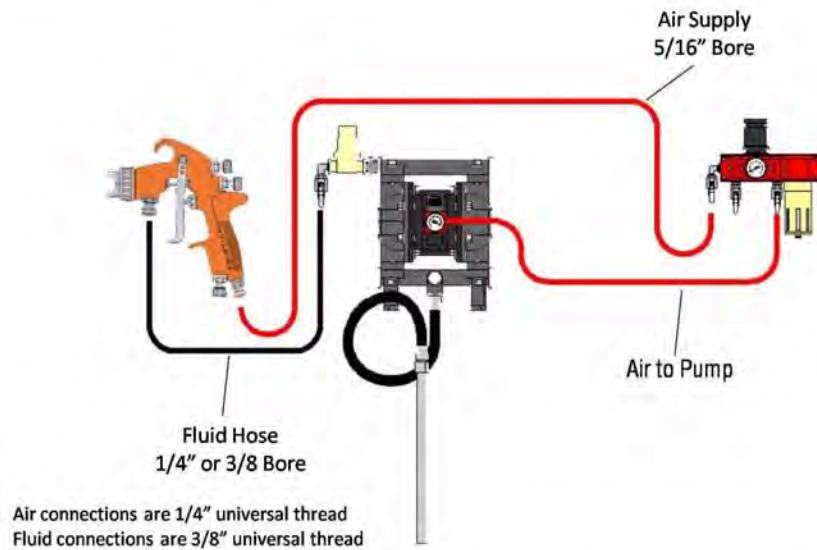

Typical Manual Spray Gun & Pressure Feed Tank Hook Up

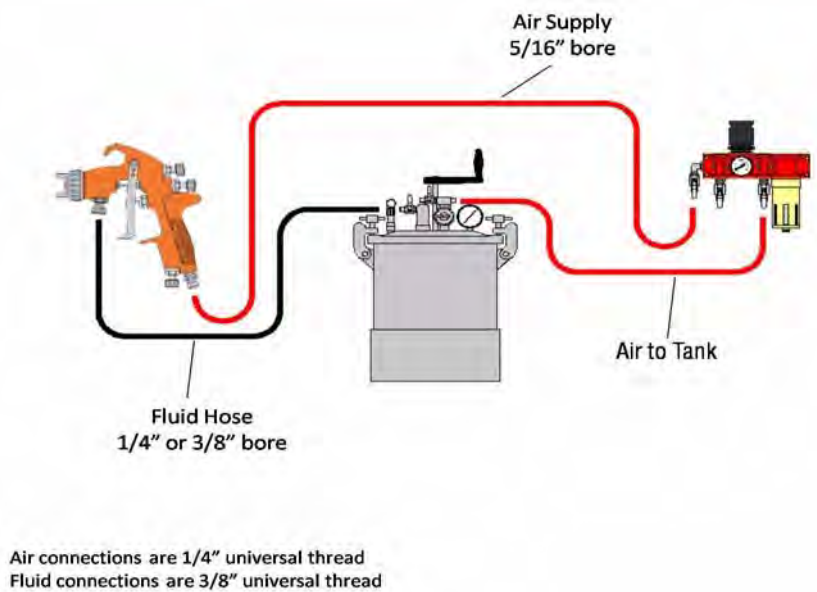

Air & Fluid Hose recommendations:-

If the fluid hose is **under** 7.5m (25ft) in length use 1/4" bore fluid hose.

If the fluid hose is **over** 7.5m (25ft) in length use 3/8" bore fluid hose.

We recommend 5/16" bore air hose at all times for gun supply.

For best spray gun performance only original air hose connectors should be used to minimise air pressure loss - very important for Trans-Tech and HVLP guns.

For hose & connector information see Page 70.

Manual Spray Guns

Manual Guns



Advance HD HVLP and Trans-Tech

Part no.		Price
ADV-PXXX-YY	Advance HD Pressure, Trans-Tech, with ST ST tip/needle & air cap	zapytaj o cenę
ADV-PXXX-YY	Advance HD Pressure, HVLP, with ST ST tip/needle & air cap	zapytaj o cenę
ADV-PXXX-YYN	Advance HD Pressure, Trans-Tech, with Hardened tip/needle & air cap	zapytaj o cenę
ADV-PXXX-YYC	Advance HD Pressure, Trans-Tech, with Tungsten Carbide tip/needle & air cap	zapytaj o cenę
ADV-GXXX-YY	Advance HD Gravity, Trans-Tech, with ST ST tip/needle & air cap	zapytaj o cenę
ADV-GXXX-YY	Advance HD Gravity, HVLP, with ST ST tip/needle & air cap	zapytaj o cenę
ADV-GXXX-YYN	Advance HD Gravity, Trans-Tech, with Hardened tip/needle & air cap	zapytaj o cenę
ADV-GPXXX-YY	Advance HD Gravity, Trans-Tech, with Pressure assist gravity cup, ST ST tip/needle & air cap	zapytaj o cenę
ADV-GPXXX-YY	Advance HD Gravity, HVLP, with Pressure assist gravity cup, ST ST tip/needle & air cap	zapytaj o cenę
ADV-SXXX-YY	Advance HD Suction, Trans-Tech, with ST ST tip/needle & air cap	zapytaj o cenę
ADV-SXXX-YY	Advance HD Suction, HVLP, with ST ST tip/needle & air cap	zapytaj o cenę



Advance HD Conventional

Part no.		Price
ADV-PXXX-YY	Advance HD Pressure, Conventional with ST ST tip/needle & air cap	zapytaj o cenę
ADV-PXXX-YYN	Advance HD Pressure, Conventional, with Hardened tip/needle & air cap	zapytaj o cenę
ADV-PXXX-YYC	Advance HD Pressure, Conventional, with Tungsten Carbide tip/needle & air cap	zapytaj o cenę
ADV-GXXX-YY	Advance HD Gravity, Conventional, with ST ST tip/needle & air cap	zapytaj o cenę
ADV-GXXX-YYN	Advance HD Gravity, Conventional, with Hardened tip/needle & air cap	zapytaj o cenę
ADV-GPXXX-YY	Advance HD Gravity, Conventional, with Pressure assist gravity cup, ST ST tip/needle & air cap	zapytaj o cenę
ADV-SXXX-YY	Advance HD Suction, Conventional, with ST ST tip/needle & air cap	zapytaj o cenę

Atomisation Type = Conventional HVLP Trans-Tech

Ordering Example:

ADV-GXXX-YY

Gun:
 ADV-G = Gravity
 ADV-GP = Gravity Pressure
 ADV-P = Pressure
 ADV-S = Suction

SP-100-510-K
 Air cap

SP-200S-13-K
 Tip and needle



GFC-50
Gravity cup kit for Advance HD Gravity



GFC-512
Gravity Pressure Assist cup kit for Advance HD Gravity Pressure



KR-566-1-B
Suction cup kit for Advance HD Suction



Extensions are available for Advanced HD Conventional Pressure. Please see Page 75 for details

Air Cap Selection Table

Part no. XXX	Tip Ø in mm												Price
	0.5	0.7	0.85	1.0	1.2	1.3	1.4	1.6	1.8	2.0	2.2	2.8	
SP-100-430-K			P	P	P G	P G GP	P G GP S	P G GP S	P G GP S	P G GP S	P G GP S		zapytaj o cenę
SP-100-443-K			P	P	P G	P G GP	P G GP S	P G GP S	P G GP S	P G GP S	P G GP S	G	zapytaj o cenę
SP-100-462-K											P	P	zapytaj o cenę
SP-100-470-K											P	P G	zapytaj o cenę
SP-100-477-K			P	P	P	P	P	P	P	P	P		zapytaj o cenę
SP-100-497-K			P	P	P	P	P	P	P	P	P		zapytaj o cenę
SP-100-500R-K			P	P	P	P G	P G GP S	P G GP S	P G GP S	P G GP S	P G GP S		zapytaj o cenę
SP-100-505-K			P	P	P	P G GP	P G GP S	P G GP S	P G GP S	P G GP S	P G GP S	G	zapytaj o cenę
SP-100-590HV-K	P	P		P									zapytaj o cenę
SP-100-510-K			P	P	P G	P G GP	P G GP S	P G GP S	P G GP S	P G GP S	P G GP S		zapytaj o cenę
SP-100-513-K			P	P	P G	P G GP	P G GP S	P G GP S	P G GP S	P G GP S	P G GP S		zapytaj o cenę
SP-100-515-K			P	P	P	P	P	P	P	P	P	P	zapytaj o cenę
SP-100-520-K			P	P	P G	P G GP	P G GP S	P G GP S	P G GP S	P G GP S	P G GP S		zapytaj o cenę
SP-100-522-K			P	P	P	P	P	P	P	P	P	P	zapytaj o cenę
SP-100-523-K			P	P	P	P	P	P	P	P	P	P	zapytaj o cenę
SP-100-590-K	P	P		P									zapytaj o cenę
SP-100-591-K	P	P		P									zapytaj o cenę

Atomisation Type = Conventional HVLP Trans-Tech

Tip And Needle Selection Table

Part no. YY	Order No - SP-....-K												Price
	0.5	0.7	0.85	1.0	1.2	1.3	1.4	1.6	1.8	2.0	2.2	2.8	
Tip(SS)	259S-05 ¹	259S-07 ¹	200S-085	200S-10 259S-10 ¹	200S-12	200S-13	200S-14	200S-16	200S-18	200S-20	200S-22 247S-22 ²	247S-28 ²	zapytaj o cenę
Hardened Tip				200N-10	200N-12		200N-14	200N-16	200N-18		200N-22 247N-22 ²	247N-28 ²	zapytaj o cenę
Carbide Tip											247C-22	247C-28	zapytaj o cenę

Part no. YY	Order No - ADV-....-K												Price
	0.5	0.7	0.85	1.0	1.2	1.3	1.4	1.6	1.8	2.0	2.2	2.8	
Needle (SS)			310-085	310-10	310-12	310-13	310-14	310-16	310-18	310-20	310-22 ²	310-28	zapytaj o cenę
	310-05 ¹												zapytaj o cenę
		310-07 ¹											zapytaj o cenę
Hardened Needle							310N-14		310N-18		310N-22	310N-28 ²	zapytaj o cenę
Carbide Needle											310C-22	310C-28	zapytaj o cenę
Needle with nylon tip				310P-10			310P-14						zapytaj o cenę

¹⁾ only for aircaps SP-100-590/591-K ²⁾ only for aircaps SP-100-462/470-K

Advance HD Recommended Spares & Accessories

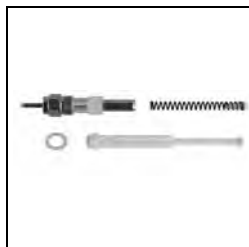

SN-402-K
Air Valve Assembly
for Advance HD P/G/S



SN-404-K
Packing spring and nut kit
for Advance HD G



SN-405-K5
Stud & Screw Set for
Advance HD P/G/S



SP-626-K5
Separator for Advance HD G/S



ADV-401-K
Spreader valve assembly
for Advance HD G/S



KGP-5-K5
Filter (Pack of 5) for
Advance HD G



KR-483-K10
Filter (Pack of 10) for
Advance HD S



KR-115-K5
Drip check diaphragm
(Pack of 5) for Advance HD S



SN-6-K
Body bushing and seal for
Advance HD P S G



ADV-6-K
Fluid adjusting knob,
spring & pad kit

Manual Spray Guns

Advance HD Pressure

Manual Guns

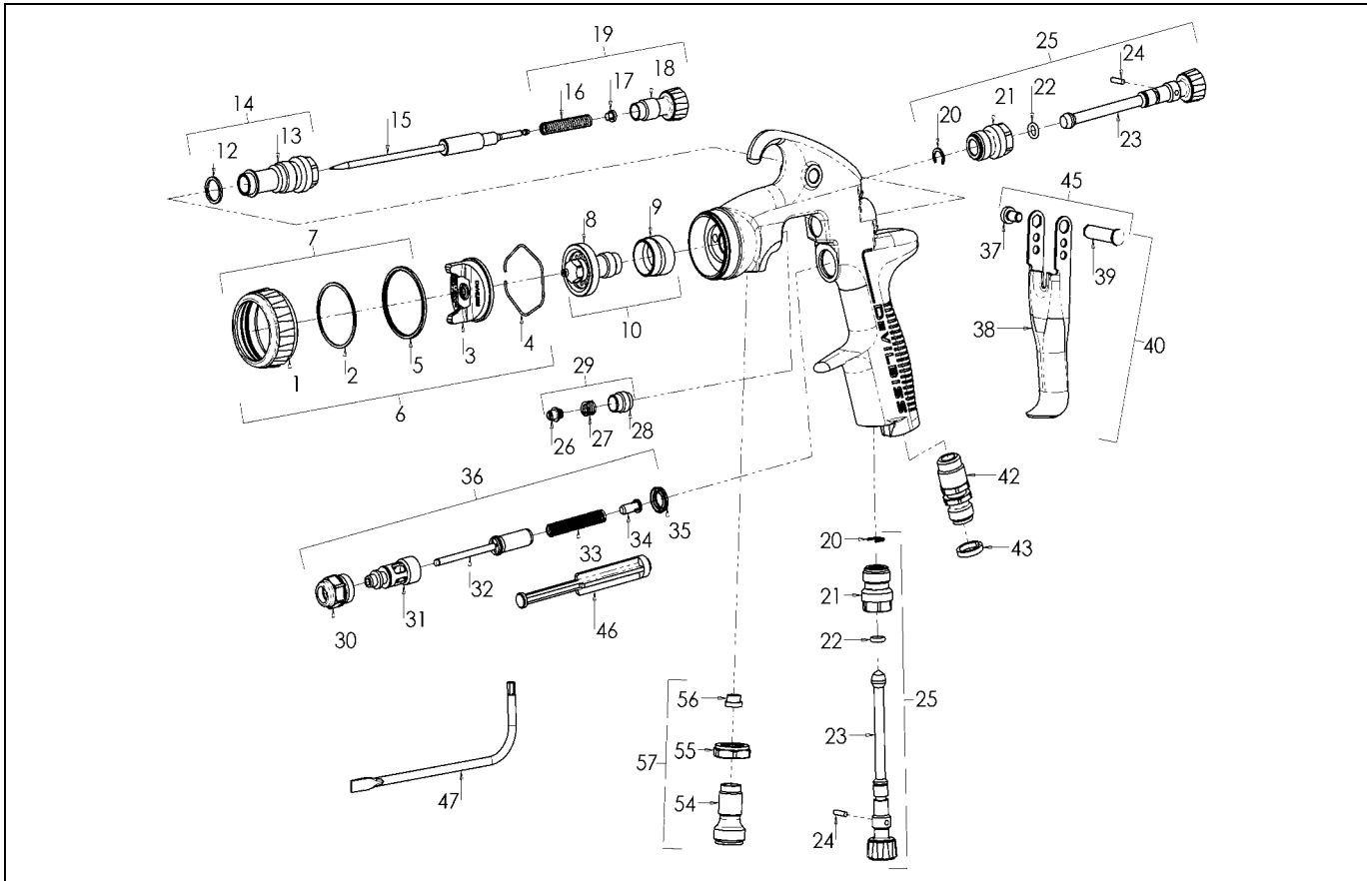

Spare Parts

Ref.	Part no.	Description	Price
1		Air cap retaining ring	
2		Slip ring	
3		Air cap	
4	JGA-156-K5	Air cap retaining ring	zapytaj o cenę
5		Retaining ring seal	
6		Air cap and ring (see table)	
7	ADV-403-K	Air cap retaining ring & seals	zapytaj o cenę
8		Fluid nozzle (see table)	
9	SP-626-K5	Separator	zapytaj o cenę
10		Fluid nozzle kit (see table)	
12*		Body bushing seal	
13		Body bushing	
14	SN-6-K	Body bushing & seal	zapytaj o cenę
15		Fluid needle (see table)	
16*		Needle spring	
17*		Needle spring pad	
18		Fluid adjusting knob	
19	ADV-6-K	Fluid adjusting knob, spring & pad kit	zapytaj o cenę
20*		Retaining Clip	
21*		Spreader valve body	
22*		Spreader valve seal	
23		Spreader valve adjusting knob	
24*		Spreader valve pin	
25	ADV-401-K	Spreader valve assembly	zapytaj o cenę
26*		Needle packing	
27*		Packing spring	
28*		Packing nut	
29	SN-404-K	Packing spring & packing nut kit	zapytaj o cenę

Ref.	Part no.	Description	Price
29a**	ADV-406-K2	Ceremic packing - kit of 2	zapytaj o cenę
30		Air valve body	
31		Air valve cage	
32		Air valve poppet	
33		Air valve spring	
34		Air valve spring pad	
35	SN-34-K5	Air valve seal	zapytaj o cenę
36	SN-402-K	Air valve assembly	zapytaj o cenę
37*		Trigger stud screw (T20 torx)	
38		Trigger	
39*		Trigger stud	
40	SN-63-K	Trigger stud and screw set	zapytaj o cenę
42	SN-9-K	Air inlet	zapytaj o cenę
43	SN-26-K4	Colour ID ring kit (4 colours)	zapytaj o cenę
45	SN-405-K5	Stud and screw kit	zapytaj o cenę
46		Air valve service tool	
47	SPN-8-K2	Torx key	zapytaj o cenę
54		Fluid inlet connector	
55		Lock Nut	
56		Seal	
57	ADV-7-K	Fluid inlet connector kit	zapytaj o cenę
	PRO-415-1	Spray gun repair kit (items marked *	zapytaj o cenę
	GTI-428-K5	Seal and Pin Kit (kit of 5) items 20,22 & 24	zapytaj o cenę

**Supplied as standard with guns ordered with SP-100-470-K aircap and Tungsten Carbide needle and tip.

Advance HD Gravity

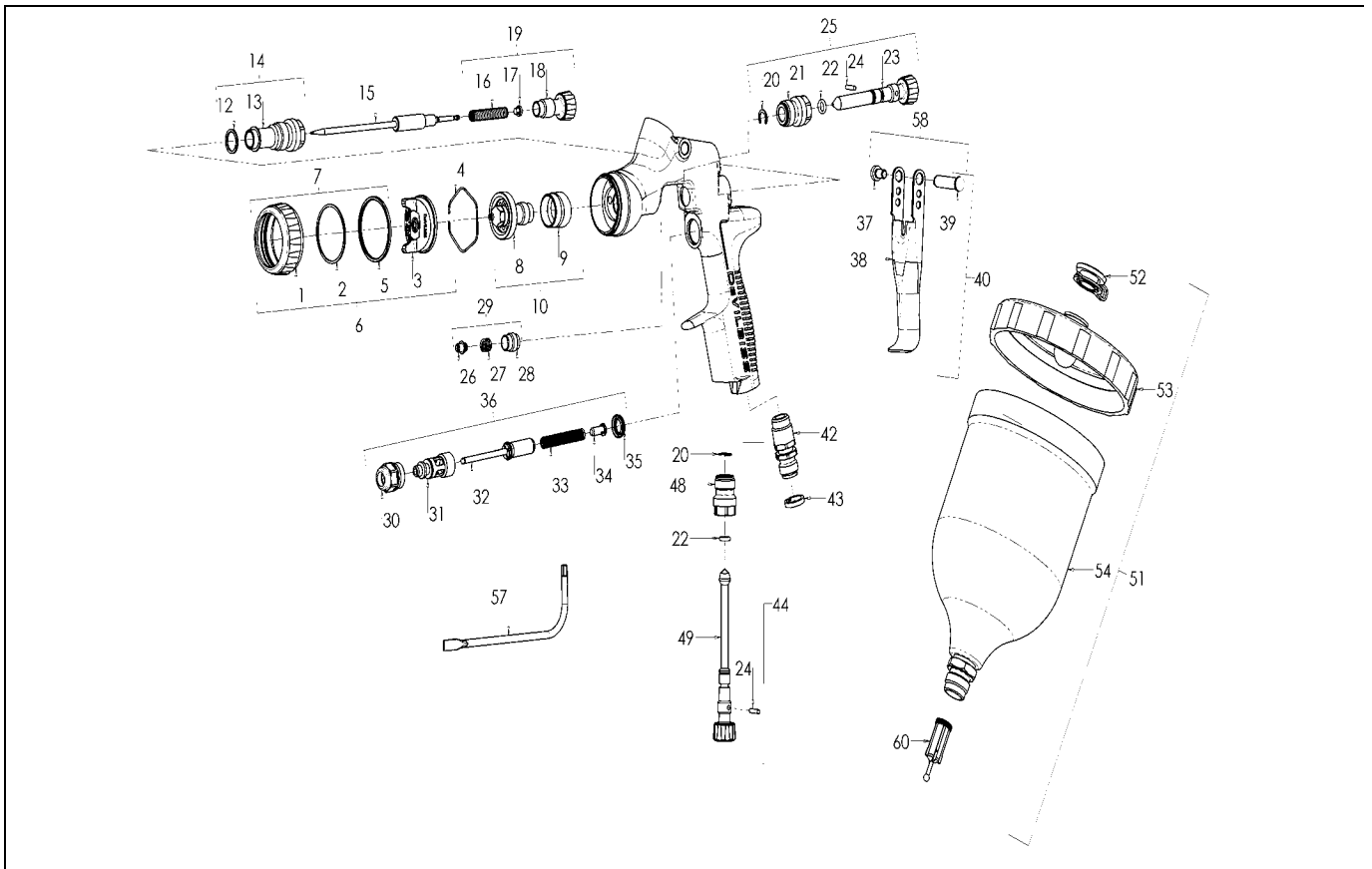

Spare Parts

Ref.	Part no.	Description	Price
1		Air cap retaining ring	
2		Slip ring	
3		Air cap	
4	JGA-156-K5	Air cap retaining ring	zapytaj o cenę
5		Retaining ring seal	
6		Air cap and ring (see table)	
7	ADV-403-K	Air cap retaining ring & seals	zapytaj o cenę
8		Fluid nozzle (see table)	
9	SP-626-K5	Separator	zapytaj o cenę
10		Fluid nozzle kit (see table)	
12*		Body bushing seal	
13		Body bushing	
14	SN-6-K	Body bushing & seal	zapytaj o cenę
15		Fluid needle (see table)	
16*		Needle spring	
17*		Needle spring pad	
18		Fluid adjusting knob	
19	ADV-6-K	Fluid adjusting knob, spring & pad kit	zapytaj o cenę
20*		Retaining Clip	
21*		Spreader valve body	
22*		Spreader valve seal	
23		Spreader valve adjusting adjusting knob	
24*		Spreader valve pin	
25	ADV-402-K	Spreader valve assembly	zapytaj o cenę
26*		Needle packing	
27*		Packing spring	
28*		Packing nut	
29	SN-404-K	Packing spring & packing nut kit	zapytaj o cenę

Ref.	Part no.	Description	Price
30		Air valve body	
31		Air valve cage	
32		Air valve poppet	
33		Air valve spring	
34		Air valve spring pad	
35	SN-34-K5	Air valve seal	zapytaj o cenę
36	SN-402-K	Air valve assembly	zapytaj o cenę
37*		Trigger stud screw (T20 torx)	
38		Trigger	
39*		Trigger stud	
40	SN-63-K	Trigger stud and screw set	zapytaj o cenę
42	SN-9-K	Air inlet	zapytaj o cenę
43	SN-26-K4	Colour ID ring kit (4 colours)	zapytaj o cenę
44	ADV-401-K	Airflow valve	zapytaj o cenę
48		Valve body	
49		Valve stem	
51	GFC-501	Gravity cup kit	zapytaj o cenę
52	GFC-2-K5	Drip check lid (kit of 5)	zapytaj o cenę
53	GFC-402	Gravity cup lid	zapytaj o cenę
54		Gravity cup	
56		Air valve service kit	
57	SPN-8-K2	Torx key	zapytaj o cenę
58	SN-405-K5	Stud and screw kit	zapytaj o cenę
59	SN-406	Spanner	zapytaj o cenę
60	KGP-5-K5	Filter (Pack of 5)	zapytaj o cenę
	PRO-415-1	Spray gun repair kit (items marked *)	zapytaj o cenę
	GTI-428-K5	Seal and Pin Kit (kit of 5) items 20,22 & 24	zapytaj o cenę

Manual Spray Guns

Advance HD Suction

Manual Guns

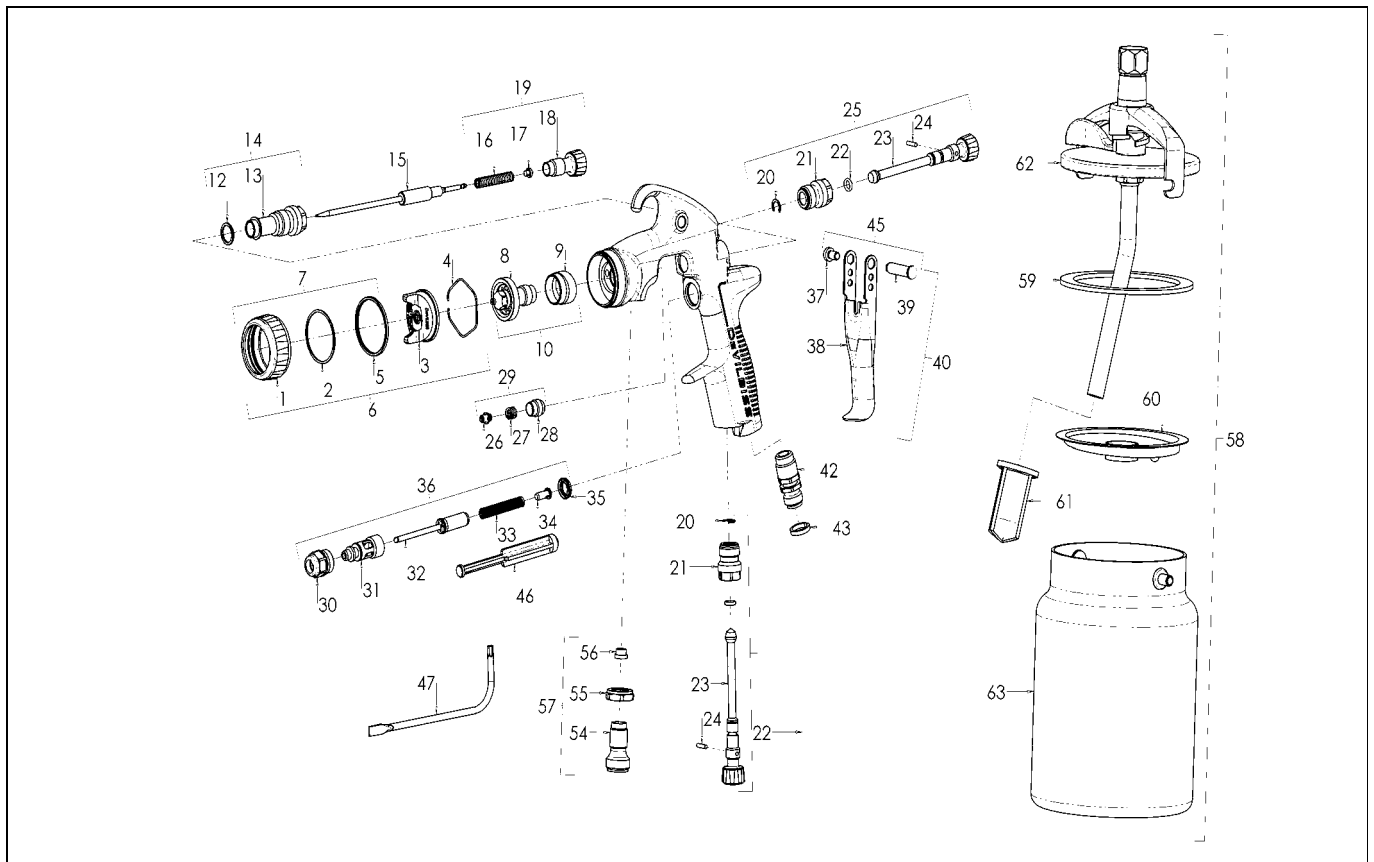

Spare Parts

Ref.	Part no.	Description	Price
1		Air cap retaining ring	
2		Slip ring	
3		Air cap	
4	JGA-156-K5	Air cap retaining ring	zapytaj o cenę
5		Retaining ring seal	
6		Air cap and ring (see table)	
7	ADV-403-K	Air cap retaining ring & seals	zapytaj o cenę
8		Fluid nozzle (see table)	
9	SP-626-K5	Separator	zapytaj o cenę
10		Fluid nozzle kit (see table)	
12*		Body bushing seal	
13		Body bushing	
14	SN-6-K	Body bushing & seal	zapytaj o cenę
15		Fluid needle (see table)	
16*		Needle spring	
17*		Needle spring pad	
18		Fluid adjusting knob	
19	ADV-6-K	Fluid adjusting knob, spring & pad kit	zapytaj o cenę
20*		Retaining Clip	
21*		Spreader valve body	
22*		Spreader valve seal	
23		Spreader valve adjusting adjusting knob	
24*		Spreader valve pin	
25	ADV-401-K	Spreader valve assembly	zapytaj o cenę
26*		Needle packing	
27*		Packing spring	
28*		Packing nut	
29	SN-404-K	Packing spring & packing nut kit	zapytaj o cenę

Ref.	Part no.	Description	Price
30		Air valve body	
31		Air valve cage	
32		Air valve poppet	
33		Air valve spring	
34		Air valve spring pad	
35	SN-34-K5	Air valve seal	zapytaj o cenę
36	SN-402-K	Air valve assembly	zapytaj o cenę
37*		Trigger stud screw (T20 torx)	
38		Trigger	
39*		Trigger stud	
40	SN-63-K	Trigger stud and screw set	zapytaj o cenę
42	SN-9-K	Air inlet	zapytaj o cenę
43	SN-26-K4	Colour ID ring kit (4 colours)	zapytaj o cenę
45	SN-405-K5	Stud and screw kit	zapytaj o cenę
46		Air valve service tool	
47	SPN-8-K2	Torx key	zapytaj o cenę
54		Fluid inlet connector	
55		Lock Nut	
56		Seal	
57	ADV-7-K	Fluid inlet connector kit	zapytaj o cenę
58	KR-566-1-B	Suction cup complete with lid	zapytaj o cenę
59	KR-11-K3	Cup lid gasket - kit of 3	zapytaj o cenę
60	KR-115-K5	Drip check diaphragm - kit of 5	zapytaj o cenę
61	KR-484-K10	Filter - Kit of 10	zapytaj o cenę
62	KR-4001-B	Lid assembly	zapytaj o cenę
63	KR-466-K	Cup	zapytaj o cenę
	PRO-415-1	25,80 €	zapytaj o cenę
	GTI-428-K5	Seal and Pin Kit (kit of 5) items 20,22 & 24	zapytaj o cenę



FLG-5 Trans-Tech

Part no.		Price
FLG-P5-14	FLG-5 Pressure, Trans-Tech, with air cap no 622 and 1.4mm fluid needle	zapytaj o cenę
FLG-G5-14	FLG-5 Gravity, Trans-Tech, with 0.6l gravity cup, air cap no 5 and 1.4mm fluid needle	zapytaj o cenę
FLG-G5-18	FLG-5 Gravity, Trans-Tech, with 0.6l gravity cup, air cap no 5 and 1.8mm fluid needle	zapytaj o cenę
FLG-S5-18	FLG-5 Suction, Trans-Tech, with 1 l suction cup, air cap no 5 and 1.8mm fluid needle	zapytaj o cenę

Air Cap Selection Table

Part no.	Tip Ø in mm			Price
	1.4	1.8	2.0	
FLG-0001-622	P			zapytaj o cenę
FLG-0001-5	G	GS	G	zapytaj o cenę

Tip And Needle Selection Table

Part no.	1.4	1.8	2.0	Price
Tip	SGK-0012-14	SGK-0014-18	SGK-0012-20	zapytaj o cenę
Needle	SGK-0402-14 - Pressure SGK-0414 - Gravity	SGK-0418	SGK-0420	zapytaj o cenę

Atomisation Type = Conventional HVLP Trans-Tech

FLG-5 Recommended Spares & Accessories



K-5044
Replacement seal, air distributing ring and seal ring FLG-5 P



K-5032
Replacement air distributing ring kit for FLG-5 P



K-5040
Seal & air distributing ring kit for FLG-5 G/S



K-5030
Air distributing ring kit for FLG-5 G/S



GFC-501
Gravity cup kit for FLG-5 G



KGP-5-K5
Filter (Pack of 5) for FLG-5 G



GFC-402
Lid Assembly for FLG-5 G



SGK-0537
Needle Packing for FLG-5 P/G/S



HAV-501-B
In-line Air Adjusting for FLG-5 P/G/S



KK-4584
Professional spray gun cleaning kit for FLG-5 P/G/S

Manual Spray Guns

Manual Guns



JGA & GFG HD Conventional

Part no.		Price
JGAPHD-XX-YY	JGA HD Pressure, Conventional, with tip/needle & air cap	zapytaj o cenę
GFGHD-XX-YY	GFG HD Gravity, Conventional, with tip/needle & air cap	zapytaj o cenę
JGASHD-XX-YY	JGA HD Suction, Conventional, with tip/needle & air cap	zapytaj o cenę

JGA HD Air Cap Selection Table

Part no. XX	Tip Ø in mm						Price
	0.85	1.0	1.2	1.4	1.6	1.8	
PROC-120-C1-K	●	●	●	●	●	●	zapytaj o cenę
PROC-120-C2-K	●	●	●	●	●	●	zapytaj o cenę
PROC-120-C3-K	●	●	●	●	●	●	zapytaj o cenę

JGA HD Tip And Needle Selection Table

Part no. YY	Order No.						Price
	0.85	1.0	1.2	1.4	1.6	1.8	
Tip	PROC-230-085-K	PROC-230-10-K	PROC-230-12-K	PROC-230-14-K	PROC-220-16-K	PROC-220-18-K	zapytaj o cenę
Needle	PRO-305-085-10-K	PRO-305-085-10-K	PRO-305-12-14-K	PRO-305-12-14-K	JGAPRO-330-K	JGAPRO-330-K	zapytaj o cenę

GFG HD Air Cap Selection Table

Part no. XX	Tip Ø in mm			Price
	1.4	1.6	1.8	
PROC-120-C1-K	●	●	●	zapytaj o cenę
PROC-120-C2-K	●	●	●	zapytaj o cenę

GFG HD Tip And Needle Selection Table

Part no. YY	Order No.			Price
	1.4	1.6	1.8	
Tip	PROC-220-14-K	PROC-220-16-K	PROC-220-18-K	zapytaj o cenę
Needle	GFGPRO-320-K			zapytaj o cenę

Atomisation Type = Conventional HVLP Trans-Tech

JGA & GFG HD Recommended Spares & Accessories



PR-415-1
Spray Gun Repair Kit for JGA & GFG HD



GTI-428-K5
Seal & Pin Kit (Set of 5) for JGA & GFG HD

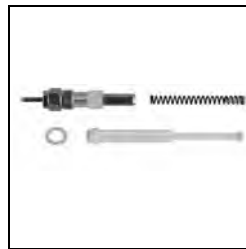

SN-402-K
Air Valve Assembly for JGA & GFG HD



SN-404-K
Packing Spring & Nut Kit for JGA & GFG HD



SN-6-K
Body bushing and seal for JGA & GFG HD



KR-566-1-B
Suction cup kit for JGA HD Suction



GFC-501
Gravity cup kit for GFG HD



KGP-5-K5
Filter (Pack of 5) for GFG HD



KR-484-K10
Filter (Pack of 10) for JGA HD Suction



KR-115-K5
Drip check diaphragm (Pack of 5) for JGA HD Suction

Ordering example:

JGAPHD-XX-YY

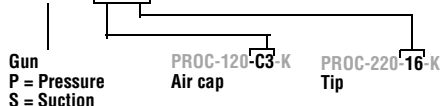

GFGHD-XX-YY

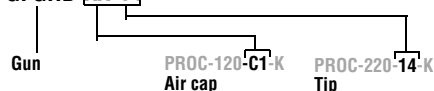



JGA Ceramic Conventional

Part no.		Price
JGA-XXXXX-YYYY	JGA Ceramic Pressure, Conventional, with ST ST tip/needle & air cap	zapytaj o cenę
JGA-XXXXX N-YYYY	JGA Ceramic Pressure, Conventional, with Hardened tip/needle & air cap	zapytaj o cenę
JGA-XXXXX C-YYYY	JGA Ceramic Pressure, Conventional, with Tungsten Carbide tip/needle & air cap	zapytaj o cenę

JGA Air Cap Selection Table

Part no. YY	Tip Ø in mm			Price
	1.8 - E	2.2 - D	2.8 - AC	
MB-4039-62HD			●	zapytaj o cenę
MB-4039-64HD		●		zapytaj o cenę
MB-4039-67HD	●			zapytaj o cenę
MB-4039-69HD		●		zapytaj o cenę

JGA Tip And Needle Selection Table

Part no. XX	Order No.			Price
	1.8 - E	2.2 - D	2.8 - AC	
Tip - ST ST	AV-645-E	AV-645-D	AV-645-AC	zapytaj o cenę
Needle - ST ST	JGA-421-E-K	JGA-421-DEX-K	JGA-421-C-K	zapytaj o cenę
Tip - Hardened	AV-611-EE	AV-611-D	AV-611-AC	zapytaj o cenę
Needle - Hardened	JGA-402-NADEEE-K	JGA-402-NADEX-K	JGA-402-NAC-K	zapytaj o cenę
Tip - Carbide	AV-1415-EE-K	AV-1415-D-K	AV-1415-AC-K	zapytaj o cenę
Needle - Carbide	JGA-409-DEEE-K	JGA-409-D-K	JGA-409-AC-K	zapytaj o cenę

Atomisation Type = Conventional HVLP Trans-Tech

**Ordering example:
JGA-55XXX#-YYHD**

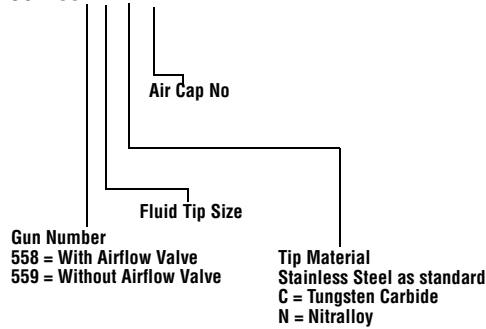

For spray gun air & fluid hoses see Page 70



For universal gun cleaning kits see accessories on Page 81

Manual Spray Guns

Manual Guns



GTI HD Trans-Tech

Part no.		Price
GTIPHD-XX-YY	GTi HD Pressure, Trans-Tech, with tip/needle & air cap	zapytaj o cenę
GTIGHD-XX-YY	GTi HD Gravity, Trans-Tech, with tip/needle & air cap	zapytaj o cenę
GTISHD-XX-YY	GTi HD Suction, Trans-Tech, with tip/needle & air cap	zapytaj o cenę

GTI HD Air Cap Selection Table

Part no.	Tip Ø in mm								Price
	0.85	1.0	1.2	1.3	1.4	1.6	1.8	2.0	
PRO-100-T1-K	P	P	PG	G	PG	PS	PS	PS	zapytaj o cenę
PRO-100-T2-K	P	P	PG	Not Available	PG	PS	PS	PS	zapytaj o cenę
PRO-100-T3-K	P	P	P		P		P		zapytaj o cenę

GTI HD Tip And Needle Selection Table

Part no.	Order No. PRO-...-K								Price
	0.85	1.0	1.2	1.3	1.4	1.6	1.8	2.0	
Tip - Pressure	205-085	205-10	205-12		205-14	200-16	200-18	200-20	zapytaj o cenę
Tip - Gravity			200-12	200-13	200-14				zapytaj o cenę
Tip - Suction						200-16	200-18	200-20	zapytaj o cenę
Needle	305-085-10	305-085-10	305-12-14		305-12-14	315	315	315	zapytaj o cenę

Atomisation Type = Conventional HVLP Trans-Tech

GTI HD Recommended Spares & Accessories



PRO-415-1
Spray Gun Repair Kit for GTI HD



GTI-428-K5
Seal & Pin Kit (Set of 5) for GTI HD

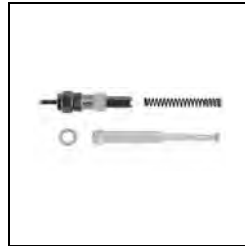

SN-402-K
Air valve assembly GTI HD



SN-404-K
Packing spring and packing nut for GTI HD



SN-17-1-K
Spray head and seal kit for GTI HD



KGP-5-K5
Filter (Pack of 5) for GTI HD



KR-484-K10
Filter (Pack of 10) for GTI HD S



KR-115-K5
Drip check diaphragm (Pack of 5) for GTI HD S



SN-6-K
Body bushing and seal for GTI HD

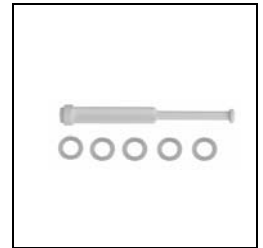

SN-34-K5
Air valve seal for GTI HD



GFC-501
Gravity cup kit for GTI HD Gravity



SR-566-1-B
Suction cup kit for GTI HD Suction

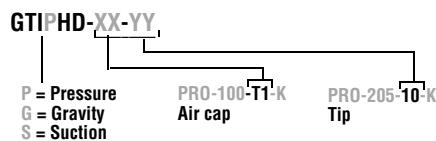



PRI HD Trans-tech

Part no.	Price
PRIHD-XX-YY PRI HD Gravity, Trans-Tech, with tip/needle & air cap	zapytaj o cenę

PRI HD Air Cap Selection Table

Part no.	Tip Ø in mm					Price
	1.4	1.6	1.8	2.0	2.5	
PRO-100-P1-K	●	●	●	●	●	zapytaj o cenę

PRI HD Tip And Needle Selection Table

Part no.	Order No - PRIPRO-....-K					Price
	1.4	1.6	1.8	2.0	2.5	
Tip	210-14	210-16	210-18	210-20	210-25	zapytaj o cenę
Needle	310	310	310		310	zapytaj o cenę

Atomisation Type = Conventional HVLP Trans-Tech

PRI HD Recommended Spares & Accessories

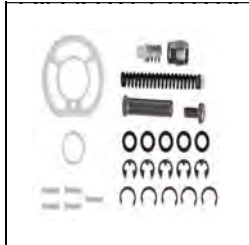

IO-415-1
Spray Gun Repair Kit for PRI HD



GTI-428-K5
Seal & Pin Kit (Set of 5) for PRI HD



SN-402-K
Air valve assembly PRI HD



SN-404-K
Packing spring and packing nut for PRI HD



SN-17-1-K
Spray head and seal kit for PRIHD



PRO-411-K
Air flow valve for PRI HD



KGP-5-K5
Filter (Pack of 5) for PRI HD



SN-6-K
Body Bushing & seal for PRI HD



PRO-3-K
Body Bushing & seal for PRI HD

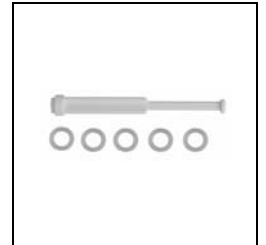

SN-34-K5
Air valve seal for PRI HD



GFC-501
Gravity cup kit for PRI HD



For spray gun air & fluid hoses see Page 70



Manual Spray Guns



SRI HD Trans-Tech/HVLP

Part No.	Price.
SRIHD-XX-YY SRI HD Gravity, HVLP, with tip/needle & air cap	zapytaj o cenę
SRIHD-XX-YY SRI HD Gravity, Trans-Tech, with tip/needle & air cap	zapytaj o cenę



SRI HD Air Cap Selection Table

Part No. XX	Tip Ø in mm				Price.
	0.8	1.0	1.2	1.4	
SRIPRO-100-HS1-K	●	●	●	●	zapytaj o cenę
SRIPRO-100-TS1-K	●	●	●	●	zapytaj o cenę
SRIPRO-100-RS1-K	●	●	●	●	zapytaj o cenę

Atomisation Type = Conventional HVLP Trans-Tech

SRI HD Tip And Needle Selection Table

Part No. XXX	Order No- SRIPRO-...-...-K				Price.
	0.8	1.0	1.2	1.4	
Tip	200-08	200-10	200-12	200-14	zapytaj o cenę
Needle	300-08-10	300-08-10	300-12-14	300-12-14	zapytaj o cenę

SRI HD Recommended Spares & Accessories

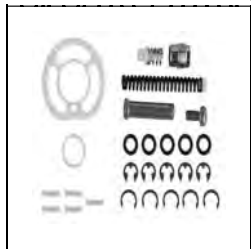

PRO-415-1
Spray Gun Repair Kit for SRI HD



GTI-428-K5
Seal & Pin Kit (Set of 5) for SRI HD



SN-402-K
Air Valve Assembly for SRI HD



SN-404-K
Packing Spring and Nut for SRI HD



SN-405-K5
Stud and Screw kit for SRI HD



SN-6-K
Body Bushing and Seal for SRI HD

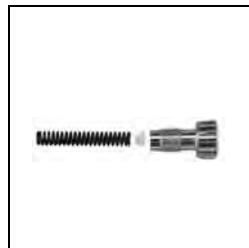

PRO-3-K
Fluid adjusting knob, spring & pad kit for SRI HD



PRO-404-K
Air Flow Valve for SRI HD

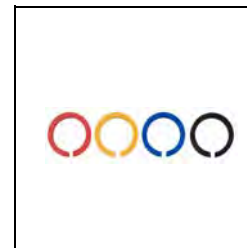

SN-26-K4
Colour ID ring kit (4 colours) for SRI HD

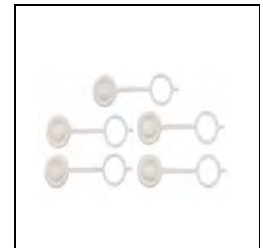

GFC-2-K5
Drip check lid (kit of 5) for SRI HD

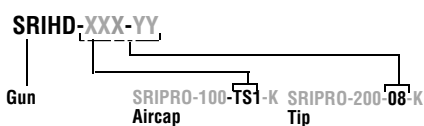



CSpray Conventional

Part no.		Price
ADV-PCDT-10	Cspray Pressure, Conventional, with a 1.0mm ST ST tip/needle & CDT air cap	zapytaj o cenę
ADV-PCDT-12	Cspray Pressure, Conventional, with a 1.2mm ST ST tip/needle & CDT air cap	zapytaj o cenę
ADV-GCDT-12	Cspray Gravity, Conventional, with a 1.2mm ST ST tip/needle & CDT air cap	zapytaj o cenę
ADV-GCDT-16	Cspray Gravity, Conventional, with a 1.6mm ST ST tip/needle & CDT air cap	zapytaj o cenę



A3500 Airless

Part no.		Price
1108-3500-2*	A3500 Airless gun with tip, tip guard, 2 x 60 mesh filters and 2 finger trigger	zapytaj o cenę
1108-3500-4*	A3500 Airless gun with tip, tip guard, 2 x 60 mesh filters and 4finger trigger	zapytaj o cenę
A3500-2-75*	A3500 Airless gun with 2 finger trigger with twist tip attachment, tip and 7.5m Airless Hose	zapytaj o cenę
A3500-4-7*5	A3500 Airless gun with 4 finger trigger with twist tip attachment, tip and 7.5m Airless Hose	zapytaj o cenę

* Includes tip 9-517-35, see service bulletin for other tip options.

* Please note production of the Pitbull A3500 gun will cease in April 2013, once stock is exhausted this gun will be replaced with the A75 gun.



2100 VT Conventional

Part no.		Price
2100-4909-5	2100 Pressure spray gun, conventional with 67VT tungsten carbide nozzle/needle and 67PB air cap	zapytaj o cenę



MACH1 PCX Conventional

Part no.		Price
6907-2801-7	MACH1 PCX Pressure spray gun, conventional with 92PC air cap and injector	zapytaj o cenę

Injector selection table

Size inches	Injector	Part No.	Price
.013	Injector	102-2851	zapytaj o cenę
.016	Injector	102-2852	zapytaj o cenę
.020	Injector	102-2853	zapytaj o cenę

Atomisation Type = Conventional HVLP Trans-Tech

Manual Spray Guns

Manual Guns



JJ Gun Trans-Tech

Part no.		Price
JJ-205-1.0-P	JJ Pressure spray gun, Trans Tech with 205 air cap and 1.0mm nozzle	zapytaj o cenę
JJ-243-1.3-G	JJ Gravity spray gun, Trans Tech with 243 air cap and 1.3mm nozzle	zapytaj o cenę
JJ-243-1.3-S	JJ Suction spray gun, Trans Tech with 243 air cap and 1.3mm nozzle	zapytaj o cenę

DAGR Airbrush



Part no.		Price
DGR-501G-35	DAGR gravity airbrush - 0.65mm - 9cc cup/lid	zapytaj o cenę
DGR-123	3m (10') braided nylon air hose with 1/4" swivel connections	zapytaj o cenę
DGR-121K	Repair kit - O-rings, needle spring and washers	zapytaj o cenę

DGD Blow Gun



Part no.		Price
DGD-505-E	DGD blow gun, complete with white plastic aspirator safety nozzle and a male/male, 1/4" air inlet connection	zapytaj o cenę

DGi Pro



Part no.		Price
DGIPRO-502-BAR	DGI Pro Digital Air Pressure Adjuster	zapytaj o cenę



For spray gun air & fluid hoses see Page 70



For universal gun cleaning kits see accessories on Page 81

Cobra 1 HVLP & Trans-Tech



Part no.		Price
CBA1-XXX-YY	COBRA 1 Automatic gun, Trans-Tech, with ST ST tip/needle & air cap	zapytaj o cenę
CBA1-XXX-YY	COBRA 1 Automatic gun, HVLP, with ST ST tip/needle & air cap	zapytaj o cenę

Cobra 1 Conventional

Part no.		Price
CBA1-XXX-YY	COBRA 1 Automatic gun, Conventional atomisation, with ST ST tip/needle & air cap	zapytaj o cenę

Atomisation Type = Conventional HVLP Trans-Tech

Air Cap Selection Table

Part no. XXX	Tip Ø in mm												Price
	0.5	0.6	0.7	0.85	1.0	1.2	1.4	1.6	1.8	2.0	2.2	2.8	
SP-100-430-K		●			●	●							zapytaj o cenę
SP-100-443-K		●			●	●							zapytaj o cenę
SP-100-462-K											●	●	zapytaj o cenę
SP-100-470-K											●	●	zapytaj o cenę
SP-100-477-K			●	●	●	●	●	●	●	●	●		zapytaj o cenę
SP-100-497-K				●	●	●	●		●		●		zapytaj o cenę
SP-100-500R-K		●		●	●	●							zapytaj o cenę
SP-100-505-K				●	●	●		●		●			zapytaj o cenę
SP-100-590HV-K	●	●		●									zapytaj o cenę
SP-100-510-K		●		●	●	●	●	●	●				zapytaj o cenę
SP-100-513-K				●	●	●	●	●	●		●		zapytaj o cenę
SP-100-515-K			●	●	●	●	●	●	●	●	●	●	zapytaj o cenę
SP-100-520-K				●	●	●	●	●	●	●	●		zapytaj o cenę
SP-100-522-K				●	●	●	●	●	●	●	●		zapytaj o cenę
SP-100-523-K		●			●								zapytaj o cenę
SP-100-590-K	●		●		●								zapytaj o cenę
SP-100-591-K	●		●		●								zapytaj o cenę

Tip And Needle Selection Table

Part no. YY	Order No - SP-.....-K												Price
	0.5	0.6	0.7	0.85	1.0	1.2	1.4	1.6	1.8	2.0	2.2	2.8	
Tip(SS)	259S-05 ¹	200S-06	259S-07 ¹	200S-085	200S-10 259S-10 ¹	200S-12	200S-14	200S-16	200S-18	200S-20	200S-22 247S-22 ²	247S-28 ²	zapytaj o cenę
Hardened Tip					200N-10	200N-12	200N-14	200N-16					zapytaj o cenę
Vortex Tip				200S-085-V	200S-10-V	200S-12-V	200S-14-V		200S-18-V				zapytaj o cenę

Part no. YY	Order No - SPA-.....-K												Price
	0.5	0.6	0.7	0.85	1.0	1.2	1.4	1.6	1.8	2.0	2.2	2.8	
Needle (SS)	310-05 ¹	310-06	310-07 ¹	310-085	310-10	310-12	310-14	310-16	310-18	310-20	310-22 ²	310-28	zapytaj o cenę
Hardened Needle					310N-10	310N-12	310N-14	310N-16					zapytaj o cenę
Needle with nylon tip				310P-085-10			310P-14						zapytaj o cenę

Ordering example:

CBA1-XXX-YY

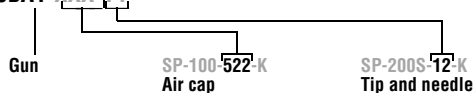

Automatic Spray Guns

Recommended Spares & Accessories



SPK-117
Seals kit for Cobra 1



AGG-403
Air valve (Fan & atomising air) for Cobra 1

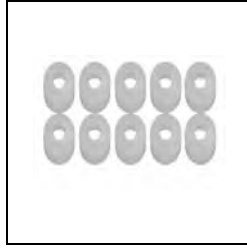

SPA-86-K10
Packing seal kits for Cobra 1

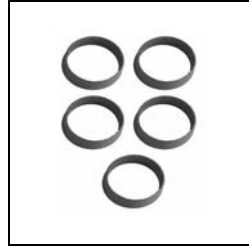

SPA-27-K5
Air separator seal (Pack of 5) for Cobra 1



SPA-22-K2
Remote air controller for Cobra 1



SPA-6X-K
Piston and gasket for Cobra 1

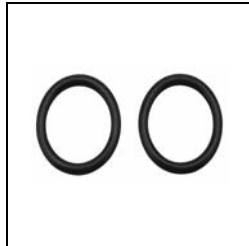

S-28225X-K2
O-ring (Kit of 2) for Cobra 1

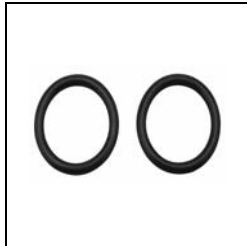

S-28220X-K2
O-ring (Kit of 2) for Cobra 1

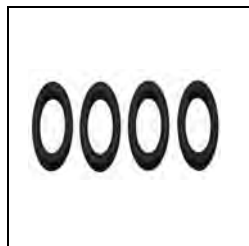

S-28219X-K4
O-ring (Kit of 2) for Cobra 1



ADV-403-K
Retaining ring and seals for Cobra 1



For air regulators see page 74 for details



For fluid regulators see page 72 for details

Cobra 1

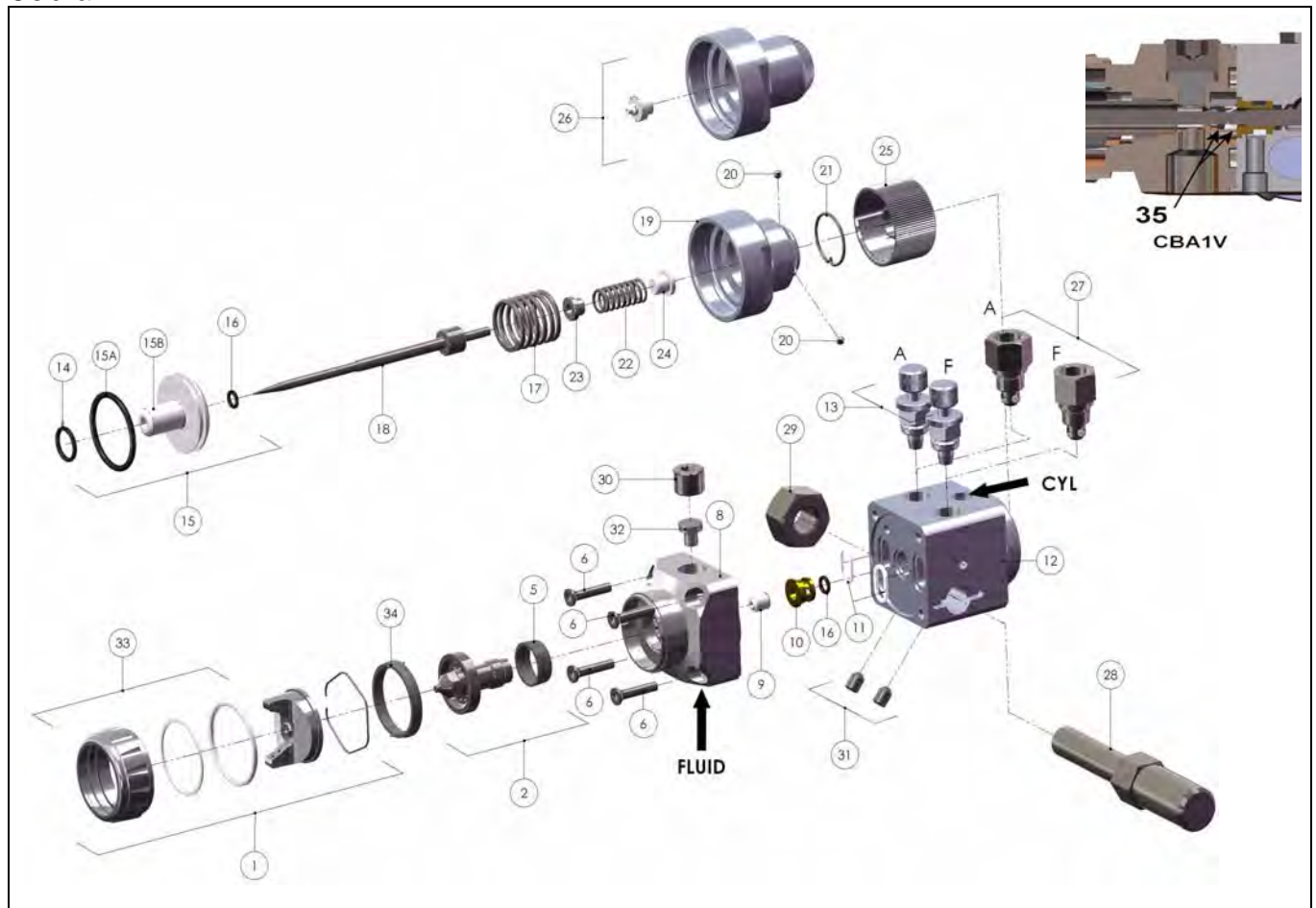

Spare parts

Ref.	Part no.	Description	Price
1	SP-100-...-K	Air cap and retaining ring with seals see table	zapytaj o cenę
2	SP-...S-...-K	Nozzle with air separator ring see table	zapytaj o cenę
5	SPA-27-K5	Air separator, Pack of 5	zapytaj o cenę
6	S-14192-K4	Screw, set of 4 Torx 20 screws	zapytaj o cenę
8	SPA-40	Spray head for Cobra1	zapytaj o cenę
9	SPA-86-K**	Packing	zapytaj o cenę
	SPA-86-K10	Packing - kit of 10	zapytaj o cenę
10	SPA-10**	Sealing washer spacer	zapytaj o cenę
11	SPA-53-K10*	Gasket kit of 10	zapytaj o cenę
12	SPA-1-CBA1	Gun Body	zapytaj o cenę
13	AGG-403	Air valve fan & atomising	zapytaj o cenę
14	S-28220X-K2**	O Ring Kit of 2	zapytaj o cenę
15	SPA-6X-K	Piston + gasket (16,14,15a,15b)	zapytaj o cenę
15a	S-28225X-K2**	O Ring Kit of 2	zapytaj o cenę
15b	SPA-6-CER-K	Piston	zapytaj o cenę
16	S-28219X-K4**	O Ring Kit of 4	zapytaj o cenę
17	SPA-13	Piston spring	zapytaj o cenę
18	SPA-310-...	Needle see table	zapytaj o cenę
19	SPA-404-K	Housing	zapytaj o cenę
20	SPA-KK-1	Kit of ring +ball for ratchet	zapytaj o cenę
21	SPA-31	Spring	zapytaj o cenę
22	SPA-37	Collar	zapytaj o cenę
23	SPA-49	Button	zapytaj o cenę
24	SPA-4	Adjusting knob	zapytaj o cenę

Ref.	Part no.	Description	Price
26	SPA-7-K*	Rear plate kit without adjustment	zapytaj o cenę
27	SPA-22-K2*	Remote air controller	zapytaj o cenę
28	AGGS-33*	Mounting bar	zapytaj o cenę
29	SS-659-CD*	Nut	zapytaj o cenę
30	S-18226	Plug 1/4 BSP for spray gun without circulation	zapytaj o cenę
31	S-1444-H	Screw HC M5 lg 8 (do not specify)	zapytaj o cenę
32	SPA-26	Fluid insert plug	zapytaj o cenę
33	ADV-403-K	Retaining Ring & Seals	zapytaj o cenę
34	SPA-112*	Index ring (Air cap)	zapytaj o cenę
35	SPA-20V-K5	Packing & O Ring kit of 5	zapytaj o cenę
	* Optional spares		zapytaj o cenę
	** included in spares kit SPK-117		zapytaj o cenę

Automatic Spray Guns

Cobra 2 HVLP & Trans-Tech



Part no.	Price
CBA2-XXX-YY COBRA 2 Automatic gun, Trans-Tech, with ST ST tip/needle & air cap	zapytaj o cenę
CBA2-XXX-YY COBRA 2 Automatic gun, HVLP, with ST ST tip/needle & air cap	zapytaj o cenę

Cobra 2 Conventional

Part no.	Price
CBA2-XXX-YY COBRA 2 Automatic gun, Conventional, with ST ST tip/needle & air cap	zapytaj o cenę

Atomisation Type = Conventional HVLP Trans-Tech

Automatic Guns

Air Cap Selection Table

Part no. XXX	Tip Ø in mm												Price
	0.5	0.6	0.7	0.85	1.0	1.2	1.4	1.6	1.8	2.0	2.2	2.8	
SP-100-430-K		●			●	●							zapytaj o cenę
SP-100-443-K		●			●	●							zapytaj o cenę
SP-100-462-K											●	●	zapytaj o cenę
SP-100-470-K											●	●	zapytaj o cenę
SP-100-477-K			●	●	●	●	●	●	●	●	●		zapytaj o cenę
SP-100-497-K				●	●	●	●		●		●		zapytaj o cenę
SP-100-500R-K		●		●	●	●							zapytaj o cenę
SP-100-505-K				●		●		●		●			zapytaj o cenę
SP-100-590HV-K	●	●		●									zapytaj o cenę
SP-100-510-K		●		●	●	●	●	●	●				zapytaj o cenę
SP-100-513-K				●	●	●	●	●	●		●		zapytaj o cenę
SP-100-515-K			●	●	●	●	●	●	●	●	●	●	zapytaj o cenę
SP-100-520-K				●	●	●	●	●	●		●		zapytaj o cenę
SP-100-522-K				●	●	●	●	●	●	●	●		zapytaj o cenę
SP-100-523-K		●			●								zapytaj o cenę
SP-100-590-K	●		●		●								zapytaj o cenę
SP-100-591-K	●		●		●								zapytaj o cenę

Tip And Needle Selection Table

Part no. YY	Order No - SP-....-K												Price
	0.5	0.6	0.7	0.85	1.0	1.2	1.4	1.6	1.8	2.0	2.2	2.8	
Tip(SS)	259S-05 ¹	200S-06	259S-07 ¹	200S-085	200S-10 259S-10 ¹	200S-12	200S-14	200S-16	200S-18	200S-20	200S-22 247S-22 ²	247S-28 ²	zapytaj o cenę
Vortex Tip				200S-085-V	200S-10-V	200S-12-V	200S-14-V		200S-18-V				zapytaj o cenę

Part no. YY	Order No - SPA-....-K												Price
	0.5	0.6	0.7	0.85	1.0	1.2	1.4	1.6	1.8	2.0	2.2	2.8	
Needle (SS)	320-05	320-06	320-07	320-085	320-10	320-12	320-14	320-16	320-18		320-22	320-28	zapytaj o cenę

Ordering example:

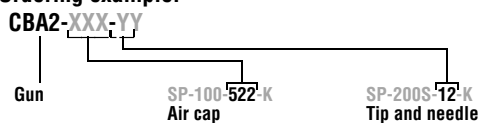

Variations of the Cobra 2 spray gun are available with the following modifications:

- Recirculation
- No needle adjustment
- No airflow valves
- No base - i.e. gun only

Please refer to the service bulletin for the part numbers for these combinations.

Recommended Spares & Accessories

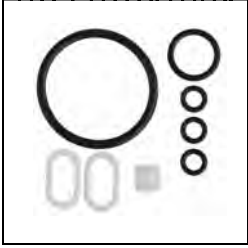

SPK-118
Dynamic seals - Viton Extreme for Cobra 2

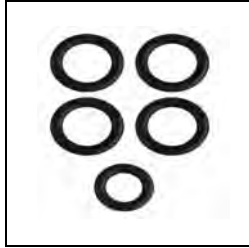

SPK-109
Manifold seals - Viton Extreme for Cobra 2



AGG-403
Air valve (fan & atomising air) for Cobra 2

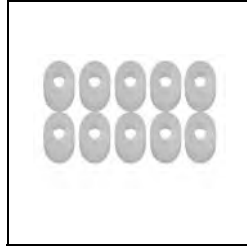

SPA-86-K10
Packing seals kits for Cobra 2

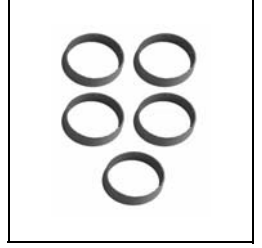

SPA-27-K5
Air separator seal (Pack of 5) for Cobra 2



SPA-60X-K
Piston assembly & seals for Cobra 2



SPA-56-K
Fixing device/Quick release cam for Cobra 2

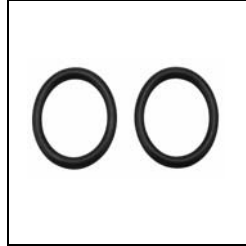

S-28225X-K2
O-ring (Kit of 2) for Cobra 2



S-28220X-K2
O-ring (Kit of 2) for Cobra 2



S-28219X-K4
O-ring (Kit of 4) for Cobra 2



Extensions are available for Cobra 2 Conventional on Page 75



For air regulators see page 74 for details



For fluid regulators see page 72 for details

Automatic Spray Guns

Cobra 2

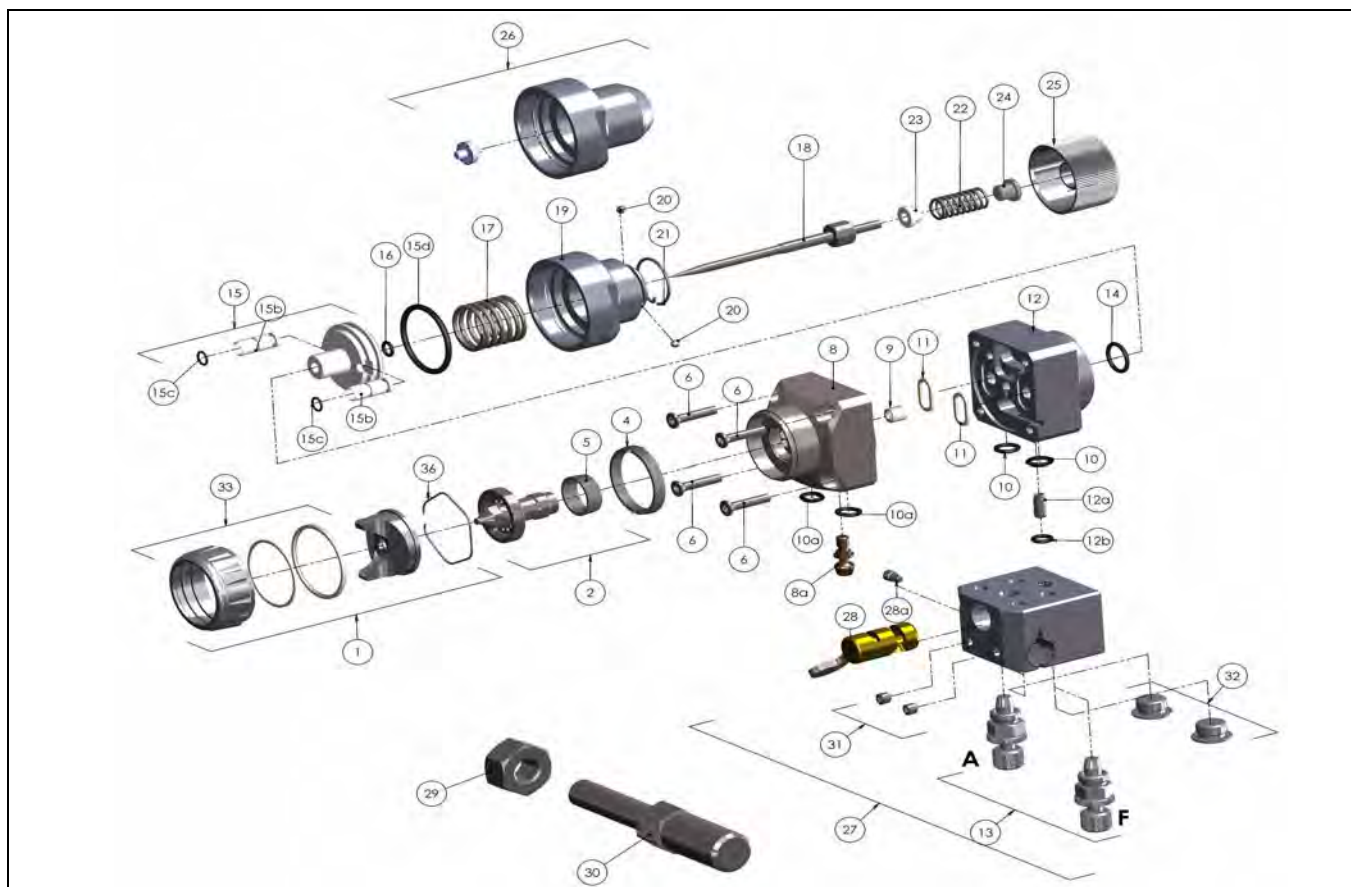

Spare parts

Ref.	Part no.	Description	Price
1	SP-100-...-K	Air cap and retaining ring with seals see table	zapytaj o cenę
2	SP-...S-...-K	Nozzle with air separator ring see table	zapytaj o cenę
4	SPA-112	Locator ring for indexed air cap	zapytaj o cenę
5	SPA-27-K5	Air separator seal, Pack of 5	zapytaj o cenę
6	S-14192-K4	Screw, set with Pack of 4 Torx	zapytaj o cenę
8	SPA-50	Spray head for Cobra 2	zapytaj o cenę
	SPA-50U	Spray head recirc.	zapytaj o cenę
8a	SPA-51	Fixing rod on base plate	zapytaj o cenę
9	SPA-86-K**	Packing seal kit of 1	zapytaj o cenę
	SPA-86-K10	Packing seal kit of 10	zapytaj o cenę
10	SPA-29X-K4	O ring Kit of 4	zapytaj o cenę
11	SPA-53-K10**	Gasket Kit of 10	zapytaj o cenę
12	SPA-1-CBA2	Gun body for Cobra2	zapytaj o cenę
12a	SPA-52	Locating air tube	zapytaj o cenę
12b	S-28223X-K4	O ring kit of 4	zapytaj o cenę
13	AGG-403	Air valve (fan & atomising air)	zapytaj o cenę
14	S-28220X-K2**	O-ring, pack of 2	zapytaj o cenę
15	SPA-60X-K	Piston assembly and seals (16,15b, 15c & 15d)	zapytaj o cenę
15b	SPA-62-K2	Piston for air valve	zapytaj o cenę
15c	S-28224X-K4**	Set of 4 o-rings for small piston	zapytaj o cenę
15d	S-28225X-K2**	O ring kit of 2	zapytaj o cenę
16	S-28219X-K4**	Gasket, kit of 4	zapytaj o cenę
17	SPA-13	Piston spring	zapytaj o cenę
18	SPA-320-..	ST ST Needle see table	zapytaj o cenę
19	SPA-404-K	Housing	zapytaj o cenę

Ref.	Part no.	Description	Price
20	SPA-KK-1	Ring and ball kit for ratchet	zapytaj o cenę
21	SPA-31	Spring	zapytaj o cenę
22	SPA-37	Collar	zapytaj o cenę
23	SPA-49	Button	zapytaj o cenę
24	SPA-4	Adjusting knob	zapytaj o cenę
25	SPA-7-K	Rear plate kit without adjustment	zapytaj o cenę
26*	SPA-55-K	Base plate	zapytaj o cenę
27	SPA-56-K	Fixing device/Quick release cam	zapytaj o cenę
28	SPA-59	Retaining screw for locking device	zapytaj o cenę
28a	SS-659-CD	Gun mounting bar nut	zapytaj o cenę
29*	AGGS-33	Gun mounting bar	zapytaj o cenę
30*	S-14193	M6 hexagon-socket screw, length 5.5	zapytaj o cenę
31	SPA-111-K2	Set of 2 plugs for replacement of air valve (13)	zapytaj o cenę
32*	ADV-403-K	Retaining ring with seals kit	zapytaj o cenę
33	JGA-156-K5	Spring Clip Kit of 5	zapytaj o cenę
36	SPK-109	Manifold Seal Kit SPA-29X (x4) S-28223X (x1)	zapytaj o cenę
		* Optional parts	zapytaj o cenę
		** included in spares kit SPK-118	zapytaj o cenę

Viper Trans-Tech (Ceramic Automatic Spray gun)



Part no.	Price
VPR-XXX-YY Viper Automatic gun, Trans-Tech, with ST ST tip/needle & air cap	zapytaj o cenę

Viper Conventional (Ceramic Automatic Spray gun)

Part no.	Price
VPR-XXX-YY Viper Automatic gun, Conventional, with ST ST tip/needle & air cap	zapytaj o cenę
VPR-XXX-YY C Viper Automatic gun, Conventional, with Tungsten Carbide tip/needle & air cap	zapytaj o cenę

Atomisation Type = Conventional HVLP Trans-Tech

Air Cap Selection Table

Part no. XX	Tip Ø in mm								Price
	0.85	1.2	1.4	1.6	1.8	2.0	2.2	2.8	
SPA-100-E31	●	●	●	●	●	●			zapytaj o cenę
SPA-100-E63					●	●			zapytaj o cenę
SPA-100-E70							●	●	zapytaj o cenę

Tip and Needle Selection Table

Part no. YY	Order No - SPA-XXX-XX								Price
	0.85	1.2	1.4	1.6	1.8	2.0	2.2	2.8	
Hardened Tip (SS)		250-12	250-14	250-16	250-18		250-22	250-28B	zapytaj o cenę
	250-085					250-20			zapytaj o cenę
Tungsten Tip							254-22	254-28	zapytaj o cenę
Tip (SS)		250H-12	250H-14	250H-16	250H-18	250H-20			zapytaj o cenę
	250H-085								zapytaj o cenę
Needle with PU tip	350-DE	350-DE	350-DE	350-DE	350-DE	350-DE			zapytaj o cenę
Needle with steel tip	351-DE	351-DE	351-DE	351-DE	351-DE	351-DE	351-22	351-28B	zapytaj o cenę
Needle with carbide tip							SPA-352-K	SPA-352-K	zapytaj o cenę
Needle with stainless steel tip	351-DEH	351-DEH	351-DEH	351-DEH	351-DEH	351-DEH	351-DEH	351-DEH	zapytaj o cenę

Viper Recommended Spares & Accessories



AGG-403
Air valve (Fan & atomising air) for Viper



SPA-11
Needle seal for Viper



SPA-22-K2
Remote air controller for Viper



SPA-6X-K
Piston and Gasket for Viper

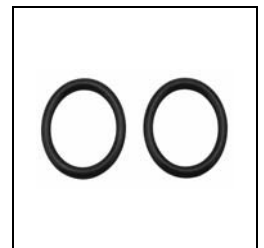

S-28225X-K2
Gasket (Pack of 2) for Viper



SPA-36
Retaining ring for Viper



SPA-10
Packing sleeve for Viper

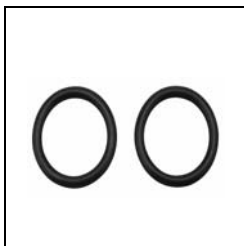

S-28220X-K2
Gasket (Pack of 2) for Viper



SPA-7-K
Kit rear housing without adjustment for Viper

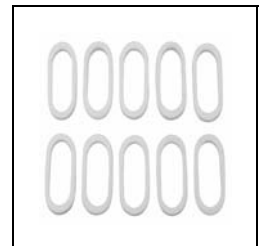

SPA-53-K10
Gasket (Pack of 10) for Viper

Ordering example:

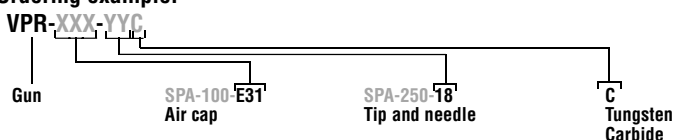

Automatic Spray Guns

Automatic Guns



AGMD Pro (Robot Mounted Automatic Spray Gun)

Part no.		Price
AGMDPRO-XXXX-YY	AGMD Pro ,Trans Tech, with ST ST tip/needle & air cap	zapytaj o cenę
AGMDPROU-XXXX-YY	AGMD Pro ,Trans Tech, with ST ST tip/needle & air cap with recirculation	zapytaj o cenę
AGMDPRO-XXXX-YY P	AGMD Pro ,Trans Tech, with plastic tip/needle & air cap	zapytaj o cenę
AGMDPROU-XXXX-YY P	AGMD Pro ,Trans Tech, with plastic tip/needle & air cap with recirculation	zapytaj o cenę
AGMDPRO-402-K	Standard Intermediate Plate - with removable location pin	zapytaj o cenę
AGMDPRO-403-K	Standard Machine Mount base Assembly	zapytaj o cenę

AGMD Pro Air Cap Selection Table

Part no. XXXX	Tip Ø in mm				Price
	0.85	1.0	1.2	1.4	
AGMDPRO-102-TE30C-K	●	●	●	●	zapytaj o cenę
AGMDPRO-102-TE40C-K	●	●	●	●	zapytaj o cenę
AGMDPRO-102-TE50C-K	●	●	●	●	zapytaj o cenę

AGMD Pro Tip And Needle Selection Table

Part no. YY	Order No.				Price
	0.85	1.0	1.2	1.4	
Tip	PRO-205-085-K	PRO-205-10-K	PRO-205-12-K	PRO-205-14-K	zapytaj o cenę
Needle - Plastic Tip	AGMDPRO-301P-085-10-K		AGMDPRO-301P-12-14-K		zapytaj o cenę
Needle - ST ST	AGMDPRO-301-085-10-K		AGMDPRO-301-085-10-K		zapytaj o cenę



Cobra 3C

Part no.		Price
CBA3C-XXXXX-YYN	Cobra 3C,Trans Tech, with hardened tip/needle & air cap	zapytaj o cenę
CBA3C-XXXXX-YYN	Cobra 3C,HVLP, with hardened tip/needle & air cap	zapytaj o cenę

Cobra 3C Air Cap Selection Table

Part no. XXXXX	Tip Ø in mm			Price
	0.7	0.85	1.0	
SP-100-590-ADV-K	●	●	●	zapytaj o cenę
SP-100-590HV-ADV-K	●	●	●	zapytaj o cenę

Cobra 3C Tip And Needle Selection Table

Part no. YYY	Order No.			Price
	0.7	0.85	1.0	
Tip - Hardened	SP-259N-07	SP-259N-085-K	SP-259N-10-K	zapytaj o cenę
Needle - Hardened	SPA-353-07-K	SPA-353-085-K	SPA-353-10-K	zapytaj o cenę

Atomisation Type = Conventional HVLP Trans-Tech

Ordering example - AGMD Pro:

AGMDPROU-XXXX-YY P

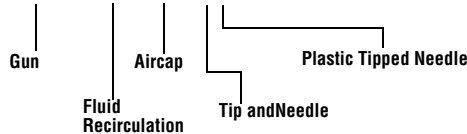

Ordering example - Cobra 3C:

CBA3C-XXXXX-YYN

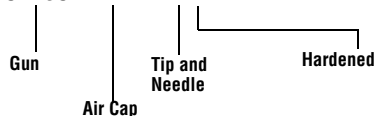

460 Conventional



Part no.	Price
103027 460 Automatic gun, Conventional	zapytaj o cenę

Atomisation Type = Conventional HVLP Trans-Tech

Air cap selection table

Part no.	Tip Ø in mm				Price
	0.5	0.75	1.0	1.5	
200831	●	●	●	●	zapytaj o cenę
200833	●	●	●	●	zapytaj o cenę
200834	●	●	●	●	zapytaj o cenę

Tip and needle selection table

Part no.	Part no. Stainless steel	Price
0.5 mm	Tip 200360	zapytaj o cenę
	Needle 180086-K	zapytaj o cenę
0.75 mm	Tip 200361	zapytaj o cenę
	Needle 180086-K	zapytaj o cenę
1.0 mm	Tip 200362	zapytaj o cenę
	Needle 180086-K	zapytaj o cenę
1.5 mm	Tip 200363	zapytaj o cenę
	Needle 180087	zapytaj o cenę

550 Airless



Part no.	Price
6700-0000-5 550 Airless automatic gun, (please order tip separately - refer to table below)	

Standard tip selection table

Fan width - inches	6-8"	8-10"	10-12"	12-14"	14-16"	16-18"	18-20"	Price
Orifice - inches	Part no.							
.011	-	9-1170	9-1180	-	-	-	-	zapytaj o cenę
.013	-	9-1350	9-1360	9-1380	-	-	-	zapytaj o cenę
.015	-	9-1550	9-1560	-	9-1590	-	-	zapytaj o cenę
.018	-	-	9-1840	9-1860	-	9-1890	-	zapytaj o cenę
.021	-	-	9-2140	-	-	9-2180	9-2190	zapytaj o cenę
.023	-	-	9-2340	-	-	-	-	zapytaj o cenę
.026	-	-	-	9-2640	-	-	-	zapytaj o cenę
.031	9-3120	-	-	9-3140	-	-	9-3180	zapytaj o cenę
.036	9-3620	-	-	9-3640	-	9-3660	9-3680	zapytaj o cenę
.043	-	-	-	9-4340	-	-	9-4380	zapytaj o cenę
.062	-	9-6230	-	-	-	-	-	zapytaj o cenę

Twist tip II selection table

Fan width - inches	6"	8"	10"	12"	Price
Orifice - inches	Part no. 454-...				
.009	309	-	-	-	zapytaj o cenę
.011	311	-	-	-	zapytaj o cenę
.013	313	413	513	-	zapytaj o cenę
.015	315	415	515	615	zapytaj o cenę
.017	-	417	517	617	zapytaj o cenę
.019	-	419	519	619	zapytaj o cenę
.021	-	-	521	621	zapytaj o cenę
.023	-	-	523	-	zapytaj o cenę
.035	-	-	535	-	zapytaj o cenę
.051	-	-	551	-	zapytaj o cenę

Airless and AAA Guns

Manual Guns



AA4400M Air Assisted Airless

Part no.		Price
0909-4400-10000E	AA4400M with AA10 HVLP air cap, without flat tip*	zapytaj o cenę
0909-4400 HF000E	AA4400M with HVLP air cap, without flat tip*	zapytaj o cenę
0909-4400-LF000E	AA4400M with Trans-Tech air cap, without flat tip*	zapytaj o cenę
0909-4400-HT000E	AA4400M with Twist Tip cleaner & HVLP air cap, no tip*	zapytaj o cenę
0909-4400-LT000E	AA4400M with Twist Tip cleaner & Trans-Tech air cap, no tip*	zapytaj o cenę
AA4400M-AA10-75	AA4400M with AA10 HVLP air cap, tip and 7.5m Air/Fluid Hose	zapytaj o cenę
AA4400M-75T	AA4400M with AA10 HVLP air cap, tip, Twist Tip cleaner and 7.5m Air/Fluid Hose	zapytaj o cenę

Atomisation Type = Conventional HVLP Trans-Tech

* Please order tip separately - refer to selection table below.

Premium Flat Tips Selection Table

Size - inches(mm)	.007(0.18)	.009(0.23)	.011(0.28)	.013(0.33)	.015(0.38)	.017(0.43)	.019(0.48)	.021(0.53)	.024(0.61)	.027(0.69)	Price
Fan width	Part no. 114-.....										
1-2" 25-50 mm	00702	00902									zapytaj o cenę
2-4" 50-100 mm	00704		01104	01304							zapytaj o cenę
4-6" 100-150 mm	00706	00906	01106	01306	01506	01706	01906				zapytaj o cenę
6-8" 150-200 mm	00708	00908	01108	01308	01508	01708	01908				zapytaj o cenę
8-10" 200-250 mm		00910	01110	01310	01510	01710	01910	02110	02410	02710	zapytaj o cenę
10-12" 250-300 mm		00912	01112	01312	01512	01712	01912	02112	02412	02712	zapytaj o cenę
12-14" 300-350 mm			01114	01314	01514	01714	01914	02114	02414	02714	zapytaj o cenę
14-16" 350-400 mm				01316	01516	01716	01916	02116	02416	02716	zapytaj o cenę
16-18" 400-450 mm					01518	01718	01918	02118	02418	02718	zapytaj o cenę

Fine Finish Flat Tips Selection Table

Oriface - inches/mm	.009(0.23)	.011(0.28)	.013(0.33)	.015(0.38)	.017(0.43)	Price
Fan width - inches/mm	Part no. 9-XXXX-F					
9"/229mm	0909	1109	1309	1509	1709	zapytaj o cenę
11"/279mm	0911	1111	1311	1511	1711	zapytaj o cenę
13"/330mm		1113	1313	1513	1713	zapytaj o cenę
15"/381mm		1115	1315	1515	1715	zapytaj o cenę
17"/432mm				1517	1717	zapytaj o cenę

Twist Tips Selection Table

Oriface - inches/mm	.007 (0.18)	.009 (0.23)	.011 (0.28)	.013 (0.33)	.015 (0.38)	.017 (0.43)	.019 (0.48)	.021 (0.53)	.023 (0.58)	.025 (0.64)	.027 (0.69)	.031 (0.79)	.035 (0.89)	Price
Fan width - inches/mm	Part no. 9-XXX-75													
6"/152mm	307	309	311	313	315									zapytaj o cenę
8"/203mm		409	411	413	415	417	419						435	zapytaj o cenę
10"/254mm		509	511	513	515	517	519	521	523	525				zapytaj o cenę
12"/305mm			611	613	615	617	619	621	623	625	627		635	zapytaj o cenę
14"/350mm				713	715	717								zapytaj o cenę

AA4400M Recommended Spares & Accessories



SN-402-K
Air Valve Assembly for AA4400M

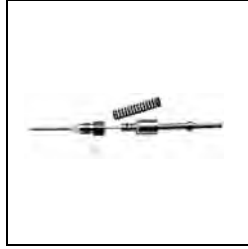

54-5826
Fluid Needle Assembly for AA4400M



54-1835
Disk filter 100 mesh for AA4400M



54-5796-K
Twist Tip HVLP air cap for AA4400M



54-5799-K
Fluid seat (Tungsten Carbide) for AA4400M



-7505-75
5m Hose Assembly for AA4400M



54-5890-K
Flat Tip HVLP Aircap AA-10 for AA4400M



72-2332
Swivel Adaptor 1/4" M x 1/4" F for AA4400M



114-01110
.011" premium flat tip for AA4400M



SPK-122
Twist Tip Conversion Kit for AA4400M



AA4400M-AA10-75
AA4400M Gun and hose package



AA4400M-75T
AA4400M Gun and hose package including twist tip cleaner

Airless and AAA Guns

Manual Guns



A75 Airless

Part no.		Price
0811-7500-1	A75 Airless gun with tip guard, and external st st tube without tip*	zapytaj o cenę
0811-7500-2	A75 Airless gun with tip guard, and direct connect without tip*	zapytaj o cenę
0811-7500-3	A75M Airless gun with tip guard, and direct connect without tip*	zapytaj o cenę

*Pease order tip separately - refer to selection table below.

Twist Tip selection table

Fan width - inches/mm	4" / 100mm	6" / 152mm	8" / 203mm	10" / 254mm	12" / 305mm	14" / 350mm	Price
Oriface - inches	Part no. 9-XXX-75						Price
.007(0.18)	-	307	-	-	-	-	zapytaj o cenę
.009(0.23)	-	309	409	509	-	-	zapytaj o cenę
.011(0.28)	211	311	411	511	611	-	zapytaj o cenę
.013(0.33)	213	313	413	513	613	713	zapytaj o cenę
.015(0.38)	215	315	415	515	615	715	zapytaj o cenę
.017(0.43)	217	317	417	517	617	717	zapytaj o cenę
.019(0.48)	-	-	419	519	619	-	zapytaj o cenę
.021(0.53)	-	-	421	521	621	-	zapytaj o cenę
.023(0.58)	-	-	-	523	623	-	zapytaj o cenę
.025(0.64)	-	-	-	525	-	-	zapytaj o cenę
.027(0.69)	-	-	-	-	627	-	zapytaj o cenę
.031(0.79)	-	-	-	-	631	-	zapytaj o cenę
.035(0.89)	-	-	-	-	635	-	zapytaj o cenę

A75 Recommended Spares & Accessories



54-2949
Packing Gland for A75



72-2332
Swivel Adaptor 1/4" M x 1/4" F for A75



A75-1-75
A75 Gun (0811 7500-1) with 7.5m hose and twist tip



A75-2-75
A75 Gun (0811 7500-2) with 7.5m hose and twist tip



A75-3M-75
A75 Gun (0811 7500-3) with 7.5m hose and twist tip



AA4400A Automatic Air Assisted Airless

Part no.	Price
AA44U-10-MB AA4400 AAA auto gun, manual controls and base recirculation with air cap AA10HP, without tip*	
AA44H-10-MB AA4400 AAA auto gun, manual controls and head recirculation with air cap AA10HP, without tip*	

Atomisation Type = Conventional HVLP Trans-Tech

*Please order tip separately - refer to selection table below.

Premium Flat Tips Selection Table

Size - inches(mm)	.007(0.18)	.009(0.23)	.011(0.28)	.013(0.33)	.015(0.38)	.017(0.43)	.019(0.48)	.021(0.53)	.024(0.61)	.027(0.69)	Price
Fan width	Part no. 114-.....										Price
1-2" 25-50 mm	00702	00902									zapytaj o cenę
2-4" 50-100 mm	00704		01104	01304							zapytaj o cenę
4-6" 100-150 mm	00706	00906	01106	01306	01506	01706	01906				zapytaj o cenę
6-8" 150-200 mm	00708	00908	01108	01308	01508	01708	01908				zapytaj o cenę
8-10" 200-250 mm		00910	01110	01310	01510	01710	01910	02110	02410	02710	zapytaj o cenę
10-12" 250-300 mm		00912	01112	01312	01512	01712	01912	02112	02412	02712	zapytaj o cenę
12-14" 300-350 mm			01114	01314	01514	01714	01914	02114	02414	02714	zapytaj o cenę
14-16" 350-400 mm				01316	01516	01716	01916	02116	02416	02716	zapytaj o cenę
16-18" 400-450 mm					01518	01718	01918	02118	02418	02718	zapytaj o cenę

AA4400A Recommended Spares & Accessories



54-5890-K
AA10 Aircap for AA4400A



SPA-73
Filter for AA4400A

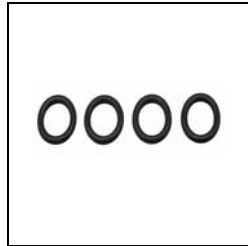

SPA-29X-K4
Viton Extreme O-rings x 4 for AA4400A



AGG-403
Control Valve for AA4400A



SPA-79
Fluid needle assembly for AA4400A

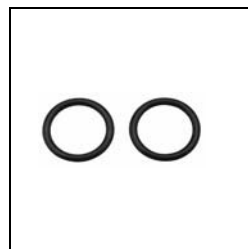

S-28220X-K2
Viton Extreme O-rings x 2 for AA4400A



SPA-69-K
Seat Assembly for AA4400A



S-28219X-K4
Viton Extreme O-rings x 4 for AA4400A

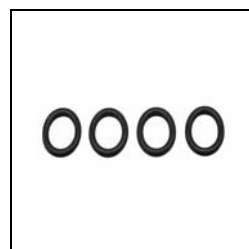

S-28223X-K4
Viton Extreme O-rings x 4 for AA4400A



SPA-111-K2
Manual Air Valve Plugs for AA4400A

Electrostatic Spray Guns

Ransburg
VECTÖR
SOLO



Solo LP 65kV

Part no.		Price
79965-11200	Solo LP 65kV solvent with 10m standard air hose, air cap and tip*	zapytaj o cenę
79965-21200	Solo LP 65kV solvent with 15m standard air hose, air cap and tip*	zapytaj o cenę



Solo LP 85kV

Part no.		Price
79900-11200	Solo LP 85kV solvent with 10m standard air hose, air cap and tip*	zapytaj o cenę
79900-31200	Solo LP 85kV solvent with 20m standard air hose, air cap and tip*	zapytaj o cenę
79901-10203	Solo LP 85kV waterbased with 10m standard air hose, air cap and tip and 10m fluid hose	zapytaj o cenę
79901-20204	Solo LP 85kV waterbased with 10m standard air hose, air cap and tip and 15m fluid hose	zapytaj o cenę

*Please see Page 70 for recommended low pressure fluid hoses.
Note: Solo must be used with Ransburg recommended air hose assembly inc. with gun

Fluid Tip Selection Table

Bore Ø inches/(mm)	Part no.	Price
.028 (.70)	79377-47 (Standard wear)	zapytaj o cenę
.028 (.70)	79377-147 (Extended wear)	zapytaj o cenę
.042 (1.0)	79377-46 (Standard wear)	zapytaj o cenę
.042 (1.0)	79377-146 (Extended wear)	zapytaj o cenę
.047 (1.2)	79337-48 (Standard wear)	zapytaj o cenę
.055 (1.4)	79377-44* (Standard wear)	zapytaj o cenę
.055 (1.4)	79377-144 (Extended wear)	zapytaj o cenę
.070 (1.8)	79377-45 (Standard wear)	zapytaj o cenę
.070 (1.8)	79377-145 (Extended wear)	zapytaj o cenę

Solo LP Recommended Spares & Accessories

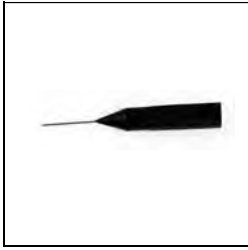

70430-01
Hi-Flex Electrode for Solo 65/85kV



79835-00
Power Module for Solo 65kV



79600-00
Cascade Assembly for Solo 85kV



79835-0
Power Module for Solo 85kV



11775-05
Protection hose 55mm grey for Solo LP 65/85kV



11775-10
Protection hose 30mm grey for Solo LP 65/85kV



79529-00-K5
Disposable gun covers for Solo LP 65/85kV



59972-00
Dielectric grease 4 x 1oz tubes for Solo 65/85kV



76633-00-K12
Conductive gloves pack of 12



79727-10
10m air hose assembly for Solo 65/85 kV

Ordering example Solo 65kV - Solvent Based:

79965-ABCDE

Air Hose Length
0 = No Air Hose (Gun only)
1 = 10m (33ft)
2 = 15m (49ft)
3 = 20m (60ft)
4 = 30m (99ft)
5 = 10m (33ft) with QD
6 = 15m (49ft) with QD
7 = 20m (60ft) with QD
8 = 30m(99ft) with QD

Fluid Inlet Tube
1 = .093 I.D. Standard
2 = .093 I.D. Coiled
3 = .125 I.D. Standard
4 = .250 I.D. Standard

Trigger Style
2 = Two-Finger Trigger

Fluid Hose
0 = No Fluid Hose
1 = 10m (33ft)
2 = 15m (49ft)
3 = 20m (60ft)
4 = 30m (99ft)

Spray Technology
0 = Standard Spray. 65kV Air Cap,
1.4mm Fluid Nozzle #44
1 = Standard Spray. 65kV Air Cap,
1.8mm Fluid Nozzle #45
2 = Trans-Tech, 122kV Air Cap,
1.8mm Fluid Nozzle #245
3 = Round Spray
4 = Standard Spray. 65kV Air Cap
1.2mm Fluid Nozzle #48

Ordering example Solo 85kV - Solvent Based:

79900-ABCDE

Material
0 = Solvent Based

Air Hose Length
0 = No Air Hose (Gun only)
1 = 10m (33ft)
2 = 15m (49ft)
3 = 20m (60ft)
4 = 30m (99ft)
5 = 10m (33ft) with QD
6 = 15m (49ft) with QD
7 = 20m (60ft) with QD
8 = 30m(99ft) with QD

Fluid Inlet Tube
1 = .093 I.D. Standard
2 = 1/8" I.D. Coiled
3 = 1/8" I.D. Standard
4 = 1/4" I.D. Standard

Fluid Hose
0 = No Fluid Hose
1 = 10m (33ft)
2 = 15m (49ft)
3 = 20m (60ft)
4 = 30m (99ft)

Spray Technology
0 = Standard Spray. 65kV Air Cap,
1.4mm Fluid Nozzle #44
1 = Standard Spray. 65kV Air Cap,
1.8mm Fluid Nozzle #45
2 = Trans-Tech, 122kV Air Cap,
1.8mm Fluid Nozzle #245
3 = Round Spray
4 = Standard Spray. 65kV Air Cap
1.2mm Fluid Nozzle #48

Trigger Style
2 = Two-Finger Trigger

Ordering example Solo 85kV - Water Based:

79901-ABCDE

Material
1 = Water Based

Air Hose Length
0 = No Air Hose (Gun only)
1 = 10m (33ft)
2 = 15m (49ft)
3 = 20m (60ft)
4 = 30m (99ft)
5 = 10m (33ft) with QD
6 = 15m (49ft) with QD
7 = 20m (60ft) with QD
8 = 30m(99ft) with QD

Fluid Inlet Tube
1 = .093 I.D. Standard
2 = 1/8" I.D. Coiled
3 = 1/8" I.D. Standard
4 = 1/4" I.D. Standard

Fluid Hose
0 = No Fluid Hose
1 = 10m (33ft)
2 = 15m (49ft)
3 = 20m (60ft)
4 = 30m (99ft)

Spray Technology
0 = Standard Spray. 65kV Air Cap,
1.4mm Fluid Nozzle #44
1 = Standard Spray. 65kV Air Cap,
1.8mm Fluid Nozzle #45
2 = Trans-Tech, 122kV Air Cap,
1.8mm Fluid Nozzle #245
3 = Round Spray
4 = Standard Spray. 65kV Air Cap
1.2mm Fluid Nozzle #48

Trigger Style
2 = Two-Finger Trigger

Electrostatic Spray Guns



Solo HP AA90



Part no.		Price
79698-10210	Solo AA90 HP 85kV solvent with 10m standard air hose, air cap and tip	zapytaj o cenę
79698-20210	Solo AA90 HP 85kV solvent with 20m standard air hose, air cap and tip	zapytaj o cenę

Fluid Tip Selection Table

Pattern Width /inches/(mm)	5(127)	8(203)	10(254)	13(330)	15(381)	17 (432)	Price
Bore Ø inches/(mm)	Part no. 79691-....						zapytaj o cenę
0.009 (.23)	0509	-	1009	-	-	-	zapytaj o cenę
0.011 (.28)	0511	0811	1011	1311	1511	-	zapytaj o cenę
0.013 (.33)	0513	0813	1013	1313	1513	-	zapytaj o cenę
0.015 (.38)	-	-	1015	1315	1515	1715	zapytaj o cenę
0.018 (.46)	-	-	1018	1318	1521	-	zapytaj o cenę
0.021 (.53)	-	-	1021	-	-	-	zapytaj o cenę

79691-0811 tip supplied as standard

Hose assemblies:

Part no.	Description	Price
7994-36	11m (36ft) Fluid Hose 3/16" I.D	zapytaj o cenę
7994-50	15m (50ft) Fluid Hose 3/16" I.D	zapytaj o cenę
7994-75	25m (75ft) Fluid Hose 3/16" I.D	zapytaj o cenę
7994-100	30m (100ft) Fluid Hose 3/16" I.D	zapytaj o cenę

Solo AA90 Recommended Spares & Accessories



9574-01
alve Seat for Solo AA90



79668-00
Fluid tip assembly for Solo AA90



7720-01-K3
Paint Filter, Standard .005" spacing 100 mesh for Solo AA90



72375-03
PTFE seal for Solo AA90



79574-00
Valve screw assembly for Solo AA90



79600-00
Cascade Assembly for Solo AA90



79529-00-K5
Disposable gun covers for Solo AA90



59972-00
Dielectric grease 4 x 1oz tubes for Solo AA90



76633-00-K12
Conductive gloves pack of 12



11775-10
Protection hose 30mm grey for Solo AA90

Ordering example:

79698-XXXXX

Air Hose Length
0 = No Air Hose (Gun only)
1 = 10m (33ft)
2 = 15m (49ft)
3 = 20m (60ft)
4 = 30m (99ft)
5 = 10m (33ft) with QD
6 = 15m (49ft) with QD
7 = 20m (60ft) with QD
8 = 30m (99ft) with QD

Fluid Inlet Tube
0 = included as standard

Trigger Style
2 = Two-Finger Trigger

Air Cap/Fluid Nozzle
0 = 0811 Carbide Tip Assembly
1 = 0813 Carbide Tip Assembly
2 = 1011 Carbide Tip Assembly
3 = 1015 Carbide Tip Assembly

Fluid Hose Length
0 = No Fluid Hose
1 = 11m (36ft) Fluid Hose 3/16" I.D.
2 = 15m (50ft) Fluid Hose 3/16" I.D.
3 = 23m (75ft) Fluid Hose 3/16" I.D.
4 = 30m (100ft) Fluid Hose 3/16" I.D.



Vector Cascade



Part no.		Price
79501-12202	VECTOR R70 Cascade, solvent, 65kV with 10m cable and control unit	zapytaj o cenę
79501-22202	VECTOR R70 Cascade, solvent, 65kV with 15m cable and control unit	zapytaj o cenę
79500-12202	VECTOR R90 Cascade, solvent, 85kV with 10m cable and control unit	zapytaj o cenę
79500-22202	VECTOR R90 Cascade, solvent, 85kV with 15m cable and control unit	zapytaj o cenę
79523-12102	VECTOR R90 Cascade, water-based, 85kV with 10m cable, control unit and 10m material hose package	zapytaj o cenę
79523-22302	VECTOR R90 Cascade, water-based paint, 85kV with 15m cable, control unit and 15m material hose package	zapytaj o cenę

Vector Classic



Part no.		Price
79504-12202	VECTOR R70 Classic, solvent, 65kV with 10m cable and HV- Generator	zapytaj o cenę
79504-22202	VECTOR R70 Classic, solvent, 65kV with 15m cable and HV- Generator	zapytaj o cenę
79503-12202	VECTOR R90 Classic, solvent, 85kV with 10m cable and HV- Generator	zapytaj o cenę
79503-22202	VECTOR R90 Classic, solvent, 85kV with 15m cable and HV- Generator	zapytaj o cenę
79520-12102	VECTOR R90 Classic, water-based paint, 85kV with 10m cable, HV- Generator and 10m material hose package	zapytaj o cenę
79520-22302	VECTOR R90 Classic Electrostatic handgun, water-based paint, 85kV with 15m cable, HV- Generator and 15m material hose package	zapytaj o cenę

Control unit - Cascade



		Price
79513-111	Control unit R70 Cascade	zapytaj o cenę
79513-122	Control unit R90 Cascade	zapytaj o cenę

HV-Generator - Classic



		Price
79344-112	HV-Generator R70 Classic	zapytaj o cenę
79344-122	HV-Generator R90 Classic	zapytaj o cenę

Air cap selection table

Part no.	Nozzle Ø in mm			Price
	1.4	1.8	Round spray	
79374-65R	●	●		zapytaj o cenę
79374-98	●	●		zapytaj o cenę
79542-00			●	zapytaj o cenę

Fluid Tip selection table

Part no.		Part no. Stainless steel	Price
1.4	Nozzle	79377-44	zapytaj o cenę
1.8	Nozzle	79377-45	zapytaj o cenę
Round spray	Nozzle	79544-00	zapytaj o cenę
	Separately retaining ring	79379-00	zapytaj o cenę
	Pressure reducer (black)	74963-05	zapytaj o cenę

Electrostatic Spray Guns

Hoses - Cascade

Part no.	Description	Price
VEC-CA-10	Low Pressure Air and Fluid hose - 10m with protective sleeve and connectors	zapytaj o cenę
VEC-CA-15	Low Pressure Air and fluid hose - 15m with protective sleeve and connectors	zapytaj o cenę
VEC-CA-20	Low Pressure Air and fluid hose - 20m with protective sleeve and connectors	zapytaj o cenę
VEC-CA-30	Low Pressure Air and fluid hose - 30m with protective sleeve and connectors	zapytaj o cenę

Hoses - Classic

Part no.	Description	Price
VEC-CL-10	Low Pressure Air and Fluid hose - 10m with protective sleeve and connectors	zapytaj o cenę
VEC-CL-15	Low Pressure Air and Fluid hose - 15m with protective sleeve and connectors	zapytaj o cenę

Vector LP Recommended Spares & Accessories

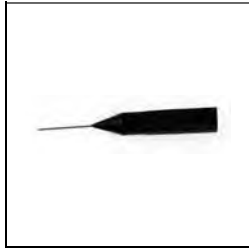

0430-01
Hi-Flex Electrode for Vector LP



79465-85
Barrel for Vector R90 Classic



79476-00
Gun Handle for Vector LP



79310-00
Air Valve for Vector LP



79469-00
Barrel for Vector R70 Cascade



79529-00-K5
Disposable gun covers for Vector LP



59972-00
Dielectric grease 4 x 1oz tubes for Vector LP



76633-00-K12
Conductive gloves pack of 12



11775-10
Protection hose 30mm grey for Vector LP



11775-05
Protection hose 55mm grey for Vector LP

Vector Cascade

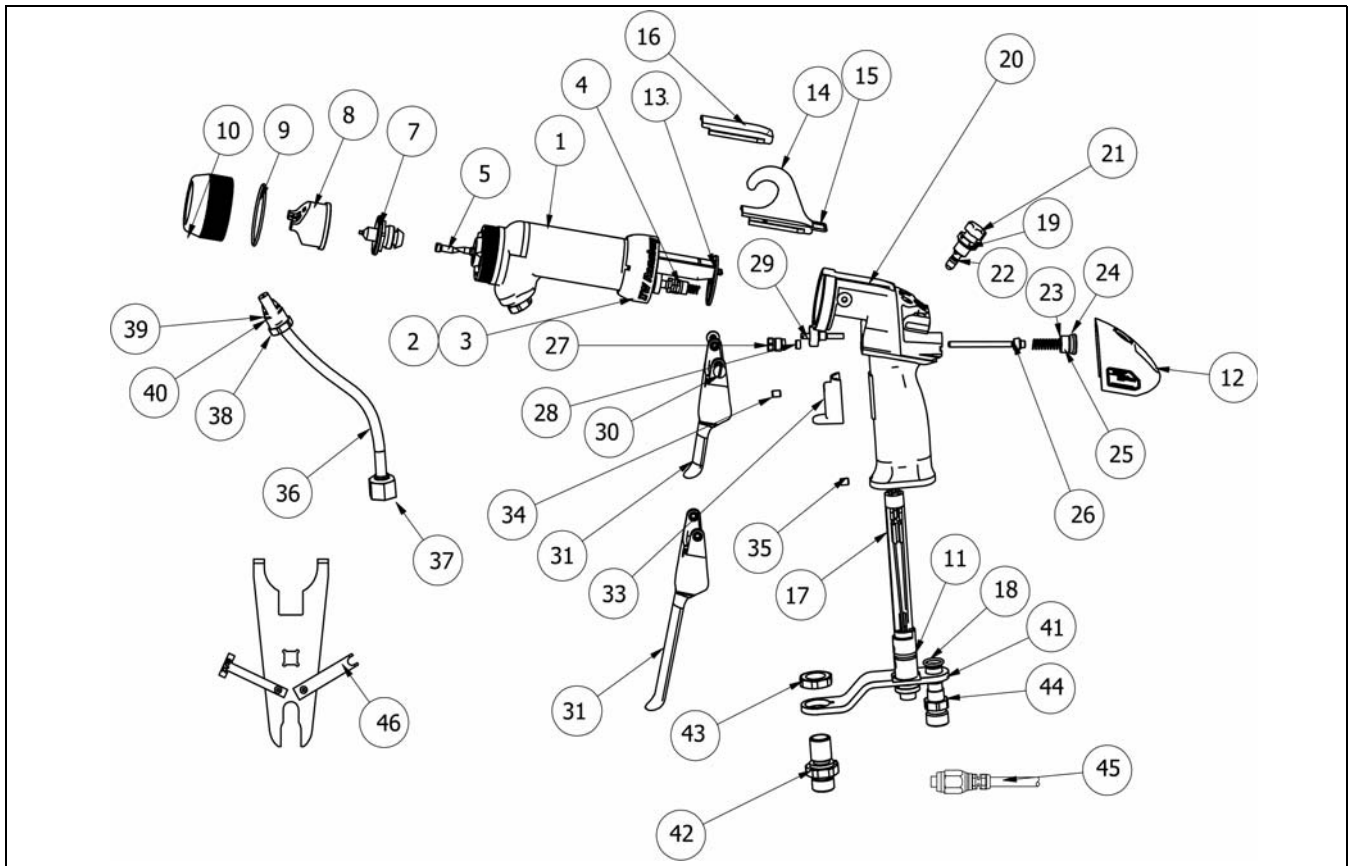

Spare parts

	Part no.	Description	Price
1	79468-00	R90 Barrel	zapytaj o cenę
	79469-00	R70 Barrel	zapytaj o cenę
2	79373-00	Barrel retaining nut	zapytaj o cenę
3	75326-00	Retaining ring	zapytaj o cenę
4	79599-01	Needle shaft R90, 2K Packings	zapytaj o cenę
	79599-02	Needle shaft R70, 2K Packings	zapytaj o cenę
5	74963-05	Restrictor, standard	zapytaj o cenę
7	79377-45	Nozzle, standard, see table	zapytaj o cenę
8	79374-65	Air cap, 65V Standard, see table	zapytaj o cenę
9	LSOR0005-17	O-ring, PTFE black	zapytaj o cenę
10	79379-00	Nozzle retaining ring	zapytaj o cenę
11	79001-09	O-ring, solvent-resistant	zapytaj o cenę
12	79471-01	Rear cover assembly	zapytaj o cenę
13	79378-00	Barrel cover gasket	zapytaj o cenę
14	79322-00	Hook	zapytaj o cenę
15	79479-00	O-ring, solvent-resistant	zapytaj o cenę
16	79322-11	Hook	zapytaj o cenę
17	79460-03	Plug assembly	zapytaj o cenę
18	79001-08	O-ring, solvent-resistant	zapytaj o cenę
19	79001-07	O-ring, solvent-resistant	zapytaj o cenę
20	79476-00	Gun handle	zapytaj o cenę
21	79445-10	Fan air adjust assembly	zapytaj o cenę
22	79001-16	O-ring, solvent-resistant	zapytaj o cenę
23	17130-00	Return spring	zapytaj o cenę
24	79001-31	O-ring, solvent-resistant	zapytaj o cenę
25	79453-00	Air valve cap	zapytaj o cenę
26	79310-00	Air valve	zapytaj o cenę

	Part no.	Description	Price
27	78635-00	Retaining nut	zapytaj o cenę
28	10051-05	Seal	zapytaj o cenę
29	79560-00	Trigger stop	zapytaj o cenę
30	79454-00	Trigger retention screw	zapytaj o cenę
31	79325-02	2 finger trigger bracket	zapytaj o cenę
32	79325-04	4 finger trigger bracket	zapytaj o cenę
33	79324-00	Handle piece, finger form	zapytaj o cenę
34	19603-08F	Screw	zapytaj o cenę
35	19603-10F	Screw	zapytaj o cenę
36	9704-16	Paint tube 3,2 mm ID	zapytaj o cenę
37	3587-03	Union nut	zapytaj o cenę
38	79385-00	Nut	zapytaj o cenę
39	EMF-202-05	Sleeve before	zapytaj o cenę
40	EMF-203-05	Sleeve back	zapytaj o cenę
41	79439-00	Bracket 45°	zapytaj o cenę
42	70442-00	Material inlet	zapytaj o cenę
43	10553-05	Hex. Nut	zapytaj o cenę
44	18847-01	Air inlet 1/4"	zapytaj o cenę
	18847-00	Air inlet 3/8"	zapytaj o cenę
45*	79338-10	Low-voltage cable 10m	zapytaj o cenę
46	19749-00	Gun spanner	zapytaj o cenę
47	72315-00	Conductive ferrule	zapytaj o cenę
48	6241-06	Fluid fitting	zapytaj o cenę
49	7787-03	Swivel fitting	zapytaj o cenę

* Other cable lengths are available on request.

Electrostatic Spray Guns



Vector AA90 Cascade



Part no.	Description	Price
79580-12202	VECTOR AA90 Cascade, 85kV with 10m cable and control unit	zapytaj o cenę
79580-22202	VECTOR AA90 Cascade, 85kV with 15m cable and control unit	zapytaj o cenę

Vector AA90 Classic



Part no.	Description	Price
79581-12202	VECTOR AA90 Classic, 85kV with 10m cable and HV-Generator	zapytaj o cenę
79581-22202	VECTOR AA90 Classic, 85kV with 15m cable and HV-Generator	zapytaj o cenę

Control unit - AA90 Cascade



Part no.	Description	Price
79513-132	Control Unit AA90	zapytaj o cenę

HV-Generator - Classic



Part no.	Description	Price
79344-142	HV-Generator AA90	zapytaj o cenę

Electrostatic

Fluid Tip selection table

Pattern Width /inches/(mm)	5(127)	8(203)	10(254)	13(330)	15(381)	17 (432)	Price
Bore Ø inches/(mm)	Part no. 79691-....						zapytaj o cenę
0.009 (.23)	0509	-	1009	-	-	-	zapytaj o cenę
0.011 (.28)	0511	0811	1011	1311	1511	-	zapytaj o cenę
0.013 (.33)	0513	0813	1013	1313	1513	-	zapytaj o cenę
0.015 (.38)	-	-	1015	1315	1515	1715	zapytaj o cenę
0.018 (.46)	-	-	1018	1318	1521	-	zapytaj o cenę
0.021 (.53)	-	-	1021	-	-	-	zapytaj o cenę

79691-1015 tip supplied as standard

Hoses - Cascade

Part no.	Description	Price
VECAA-CA-10	High Pressure Air and Fluid Hose - 10m with protective sleeve and connectors	zapytaj o cenę
VECAA-CA-15	High Pressure Air and Fluid Hose - 15m with protective sleeve and connectors	zapytaj o cenę

Hoses - Classic

Part no.	Description	Price
VECAA-CL-10	High Pressure Air and Fluid Hose - 10m with protective sleeve and connectors	zapytaj o cenę
VECAA-CL-15	High Pressure Air and Fluid Hose - 15m with protective sleeve and connectors	zapytaj o cenę

Ordering example:

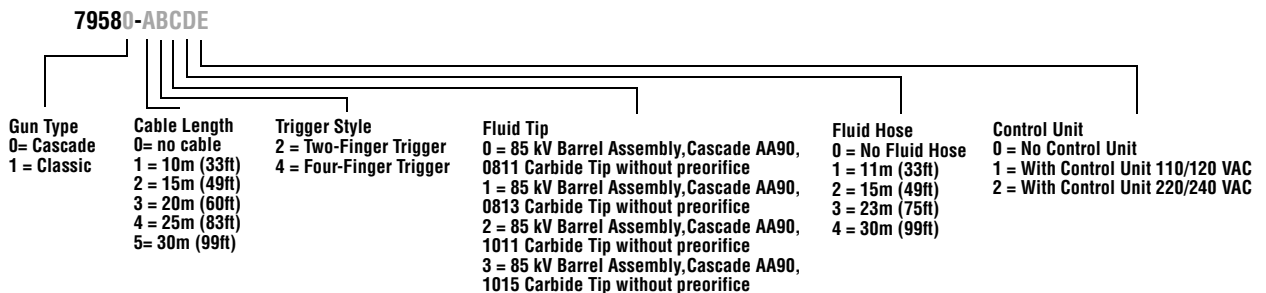

Vector HP AA90 Recommended Spares & Accessories



476-00
Gun Handle for Vector HP AA90



79310-00
Air Valve for Vector HP AA90



79574-01
Valve Seat for Vector HP AA90



79668-00
Fluid tip assembly for Vector HP AA90



10051-05
Spring loaded cup seal for Vector HP AA90



720-01-K3
Paint Filter, Standard .005" mesh



79529-00-K5
Disposable gun covers for Vector HP AA90



59972-00
Dielectric grease 4 x 1oz tubes for Vector HP AA90



76633-00-K12
Conductive gloves pack of 12



11775-10
Protection hose 30mm grey for Vector HP AA90

Electrostatic Spray Guns

Vector AA90 Classic

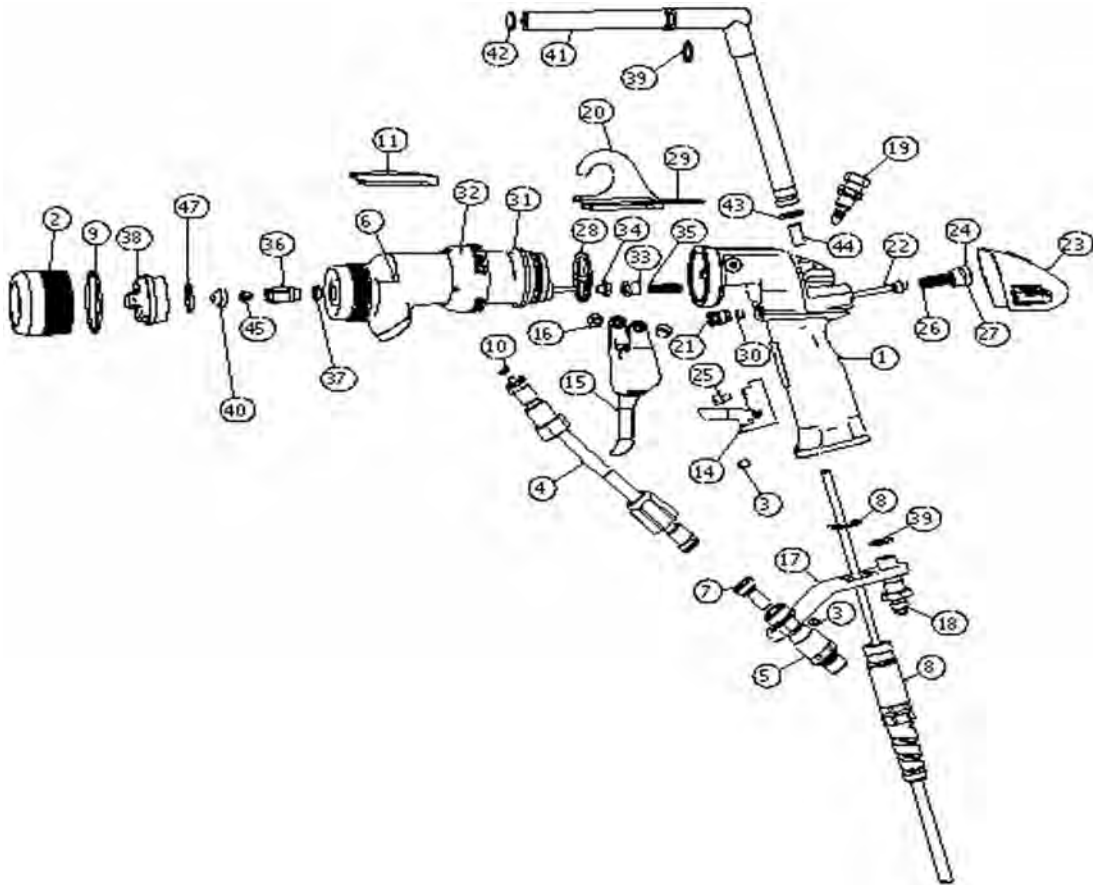

Electrostatic

Spare parts

Ref.	Part no.	Description	Price
1	79476-01	Handle assembly	zapytaj o cenę
2	79568-00	Retaining ring, air assist	zapytaj o cenę
3	19603-8F	Set screw, cup point	zapytaj o cenę
4	77096-00	Fluid tube assembly	zapytaj o cenę
5	76105-00	High pressure swiveler	zapytaj o cenę
6	79584-00	Assembly, barrel, AA90 Classic with needle, retaining ring & resistor tube	zapytaj o cenę
	79583-00	Barrel assembly	zapytaj o cenę
7	7720-01-K3	Filter paint, .005 web spacing, 100 Mesh (Fine)	zapytaj o cenę
	7720-02-K3	Filter, paint, .009 web spacing, 60 mesh (coarse)	zapytaj o cenę
8	79519-10	Cable assembly, high voltage, 10m*	zapytaj o cenę
9	LSOR0005-17	O-ring, PTFE encapsulated	zapytaj o cenę
10	72375-02	Seal, PTFE	zapytaj o cenę
11	79322-11	Hook	zapytaj o cenę
14	79638-00	Trigger Lock Assembly	zapytaj o cenę
15	79325-02	2 finger trigger bracket	zapytaj o cenę
16	79454-00	Trigger retention screw (2 required)	zapytaj o cenę
17	79570-00	Bracket, support, offset	zapytaj o cenę
18	74189-00	Air inlet fitting	zapytaj o cenę
19	79566-10	Fan click adjust	zapytaj o cenę
20	79322-00	Hook	zapytaj o cenę
21	78635-00	Air valve retaining ring	zapytaj o cenę
22	79310-00	Rod assembly, dual stage air valve	zapytaj o cenę
23	79471-11	Rear housing assembly	zapytaj o cenę
24	79453-00	Air cap retaining ring	zapytaj o cenę

Ref.	Part no.	Description	Price
25	8301-08C	SHCS	zapytaj o cenę
26	17130-00	Return spring	zapytaj o cenę
27	79001-31	O-ring, solvent proof	zapytaj o cenę
28	79378-00	Gasket,	zapytaj o cenę
29	79479-00	O-ring, cord	zapytaj o cenę
30	10051-05	Spring loaded cup seal	zapytaj o cenę
31	75326-00	Retaining ring	zapytaj o cenę
32	79373-00	Retaining barrel nut	zapytaj o cenę
33	78633-00	Spring retainer, needle shaft	zapytaj o cenę
34	78623-00	Locking nut, needle shaft	zapytaj o cenę
35	78824-00	Spring	zapytaj o cenę
36	79668-00	Valve seat assembly	zapytaj o cenę
37	72375-03	Seal, PTFE	zapytaj o cenę
38	79573-00	Air cap assembly	zapytaj o cenę
39	79001-08	O-ring, solvent proof	zapytaj o cenę
40	79691-XX	Carbide Tip Assemblies, see table	zapytaj o cenę
41	70397-02	Resistor housing, potted	zapytaj o cenę
42	14061-05	Conductive sponge	zapytaj o cenę
43	79001-07	O-ring, solvent proof	zapytaj o cenę
44	14061-08	Conductive sponge	zapytaj o cenę
45	79634-00-K3	Carbide tip seal, pack of 3	zapytaj o cenę
47	LSOR0005-11	O-ring, PTFE encapsulated	zapytaj o cenę
48	79642-00	Cap removal tool	zapytaj o cenę

*Other cable lengths are available on request



Aquapack low pressure

Part no.		Price
AQUA-LP-10	AQUA-PACK water-based paint system complete with Vector R90 85kV Classic water spray gun and LP10/4 pump, with high-voltage cable and hose package 10 m	zapytaj o cenę

Aquapack high pressure

Part no.		Price
AQUA-HP-10	AQUA-PACK water-based paint system complete with Vector AA90 Classic hand spray gun and MX 4/32 high pressure pump with high-voltage cable and hose package 10 m	zapytaj o cenę
AQUA-HP-15	AQUA-PACK water-based paint system complete with Vector AA90 Classic hand spray gun and MX 4/32 high pressure pump with high-voltage cable and hose package 15 m	zapytaj o cenę
AQUA-HP-20	AQUA-PACK water-based paint system complete with Vector AA90 Classic hand spray gun and MX 4/32 high pressure pump with high-voltage cable and hose package 20 m	zapytaj o cenę



No. 2 gun

Part no.		Price
NO-2-501	Electrostatic hand spray gun with 7.5 m high-voltage cable, 7.5 m paint and air hose 1/4", bell 4" (max. yield 120 ccm)	zapytaj o cenę
NO-2-601	NO-2-501 Electrostatic hand spray gun complete with high-voltage generator 9050 Classic, air filter regulator and integrated hose package 7.5 m	zapytaj o cenę
NO-2-701	NO-2-601 Electrostatic hand spray unit cart mounted, with gun holder and pressure cup 10 l, galvanized	zapytaj o cenę
19372-25	NO-2 Electrostatic hand spray gun with 4" bell and cable package	zapytaj o cenę



Estaquick

Part no.		Price
AEMD-500-FX-800	Estaquick gun, 1.1 mm nozzle	zapytaj o cenę
AEMD-500-FF-800	Estaquick gun, 1.4 mm nozzle	zapytaj o cenę
AEMD-4500-1	Machine adapter	zapytaj o cenę
77070-33	High-voltage generator	zapytaj o cenę
AEMD-4200	High-voltage cable	zapytaj o cenę

Accessories

Electrostatic guns

Part No.	Description	Price
CCV-4000-04	CCV Paint changing system (other designs on request)	



[zapytaj o cenę](#)

76652-03	Electrostatic test and measuring device	
-----------------	---	--



[zapytaj o cenę](#)

76652-04	Electrostatic test and measuring device Deluxe	
-----------------	--	--



[zapytaj o cenę](#)

Pressure Feed Tanks and Cups



Part No.	Capacity		Description	Agitator type	Pressure max.		Price
	Lit-res	Gal-lons (US)			bar	(psi)	
KB-522	2	0.5	Remote Cup aluminium	–	3.5	50	zapytaj o cenę
KB-622	2	0.5	Remote Cup aluminium incl. hose	–	2.1	30	zapytaj o cenę
KB-522-SS	2	0.5	Remote Cup stainless steel	–	2.1	30	zapytaj o cenę
80-600	2	0.5	Stedi-Grip stainless steel pressure cup with non-stick coating	–	3.5	50	zapytaj o cenę
83C-210-CE	10	2.8	Zinc plated - carbon steel	–	5.5	80	zapytaj o cenę
83C-211-CE	10	2.8	Zinc plated - carbon steel	D	5.5	80	zapytaj o cenę
83Z-210-CE	10	2.8	Stainless steel lid and st st fluid passage	–	5.5	80	zapytaj o cenę
83Z-211-CE	10	2.8	Stainless steel lid and st st fluid passage	D	5.5	80	zapytaj o cenę
183S-210-CE	10	2.8	Fully stainless steel - electroplated	–	7.6	110	zapytaj o cenę
183S-211-CE	10	2.8	Fully stainless steel - electroplated	D	7.6	110	zapytaj o cenę
183S-212-CE	10	2.8	Fully stainless steel - electroplated	M	7.6	110	zapytaj o cenę
183S-213-CE	10	2.8	Fully stainless steel - electroplated	I	7.6	110	zapytaj o cenę
183S-1010-CE	40	11.8	Fully stainless steel - electroplated	–	7.6	110	zapytaj o cenę
183S-1012-CE	40	11.8	Fully stainless steel - electroplated	M	7.6	110	zapytaj o cenę
183S-1013-CE	40	11.8	Fully stainless steel - electroplated	I	7.6	110	zapytaj o cenę
183G-1010-CE	40	11.8	Galvanized - carbon steel	–	7.6	110	zapytaj o cenę
183G-1012-CE	40	11.8	Galvanized - carbon steel	M	7.6	110	zapytaj o cenę
183G-1013-CE	40	11.8	Galvanized - carbon steel	I	7.6	110	zapytaj o cenę
183S-1510-CE	60	19.8	Fully stainless steel - electroplated	–	7.6	110	zapytaj o cenę
183S-1512-CE	60	19.8	Fully stainless steel - electroplated	M	7.6	110	zapytaj o cenę
183S-1513-CE	60	19.8	Fully stainless steel - electroplated	I	7.6	110	zapytaj o cenę

– without agitator
 D direct drive pneumatic agitator
 M manual agitator
 I Indirect air motor drive agitator

Pressure Tanks Recommended Spares & Accessories



PT-78-K60
 Disposable Tank Liners - 10 Litres
 Pack of 60



PTL-412-K8
 Disposable Tank Liners - 40 Litres
 Pack of 8



PT-78-K10
 Disposable Tank Liners - 10 Litres
 Pack of 10

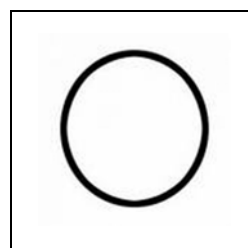

QM-1458-
 Lid Gasket for 40 & 60 Litre Tanks



HAR-511
 Air Regulator

Pressure Tanks & Cups

83C-210 10L/2.8 gal tank (Galvanized)

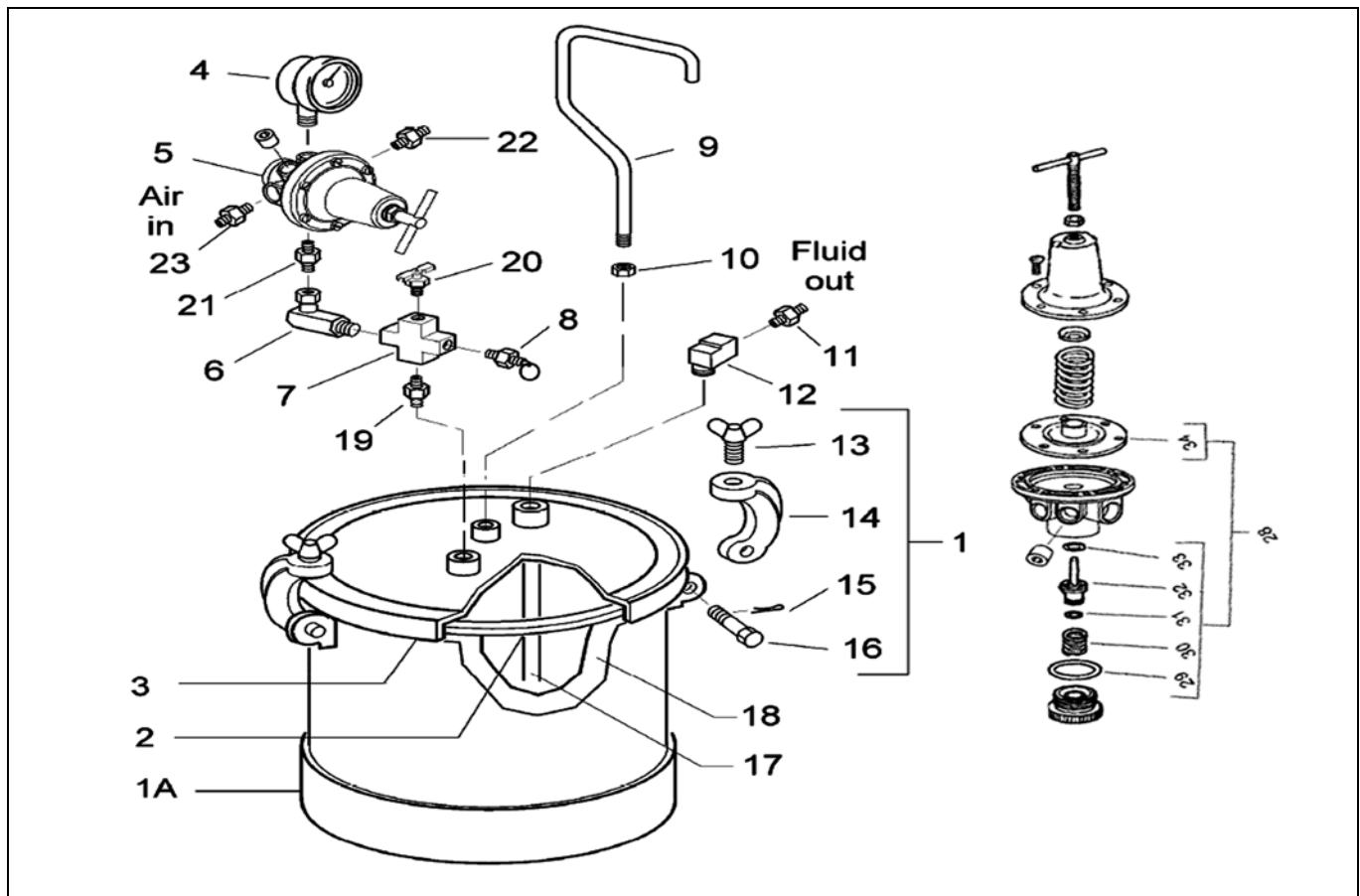

Spare parts

Part No.	Description	Price
1	PT-423 Tank Assy. Kit (Pos. 1a,13, 14, 15 + 16, Pack of 4)	zapytaj o cenę
1A	PT-420 Tank Shell	zapytaj o cenę
2	PT-33-1 Cover seal, Santoprene	zapytaj o cenę
3	PT-425 Cover, galvanized	zapytaj o cenę
4	83-2727 Pressure gauge	zapytaj o cenę
5	HAR-511 Pressure regulator	zapytaj o cenę
6	SSP-30-ZN Elbow 90°, 1/4" NPS (IG/AG)	zapytaj o cenę
7	Cross piece	zapytaj o cenę
8	TIA-5080-CE Safety valve 5.5 bar	zapytaj o cenę
9	PT-32 Handle	zapytaj o cenę
10	Nut	zapytaj o cenę
11	AD-11 Double nipple 3/8" NPT	zapytaj o cenę
	2101007 Double nipple 3/8" NPT (M) x 3/8" BPS (M)	zapytaj o cenę
12	SSP-1939 Elbow 90°, 3/8" NPT (IG/AG)	zapytaj o cenę
13	Thumb screw (in Pos. 1 included)	zapytaj o cenę
14	Bracket (in Pos. 1 included)	zapytaj o cenę
15	Securing pin (in Pos. 1 included)	zapytaj o cenę
16	Hinge pin (in Pos. 1 included)	zapytaj o cenę
17	PT-31 Material tube	zapytaj o cenę
18	PT-78-K10 Disposable liner (Pack of 10)	zapytaj o cenę
	PT-78-K60 Disposable liner (Pack of 60)	zapytaj o cenę

Part No.	Description	Price
19	SSP-462-ZN Double nipple, 1/4" NPT (AG)	zapytaj o cenę
20	SS-2707 Air pressure relief valve	zapytaj o cenę
21	83-4233 Double nipple	zapytaj o cenę
	H-2008 Nipple 1/4" NPT X 1/4 NPS	zapytaj o cenę
22	2101004 Nipple 1/4" NPT X 1/4 BSP	zapytaj o cenę
	83-4233 Nipple 3/8" NPT X 1/4 NPS	zapytaj o cenę
23	2101005 Nipple 3/8" NPT X 1/4 NPS	zapytaj o cenę
		zapytaj o cenę
28	KK-4977 Repair kit pressure regulator	zapytaj o cenę
+ 29	O-ring	zapytaj o cenę
+ 30	Spring	zapytaj o cenę
+ 31	O-ring	zapytaj o cenę
+ 32	Valve	zapytaj o cenę
+ 33	O-ring	zapytaj o cenę
+ 34	Diaphragm compl.	zapytaj o cenę

183G-1013 40L/11.8 gal tank (Galvanized)



Spare parts

Part no.	Description	Price
1	QMS-46 Retaining Nut	zapytaj o cenę
2	QMG-85 Thrust Washer	zapytaj o cenę
3	Thrust Collar	
4	— Set Screw (5/16-18 x 3/8)	
5	QMS-447 Thrust Collar Kit (inc 4 & 5)	zapytaj o cenę
6	QMG-409 Bearing Assy-Plain Steel	zapytaj o cenę
7	SSG-8184-K2 O-ring (Pack of 2)	zapytaj o cenę
8	Shaft Seal	
9	Internal Retaining Ring	
10	KK-5042 Shaft seal kit	zapytaj o cenę
11	QMG-19 Plug (Non-agitated Models Only)	zapytaj o cenę
12	TIA-4110-CE Safety Valve Assy 110 psi	zapytaj o cenę
13	QMG-21 Air manifold	zapytaj o cenę
14	SS-2707 Air relief valve	zapytaj o cenę
15	83-524-K Fill Port Cap (inc Item 16)	zapytaj o cenę
16	83-1207-K5 Fill Port Cap Gasket	zapytaj o cenę
17	Street Elbow, 3/8-18 NPT (Brass)	
18	VA-540 Ball Valve, 3/8 NPS Outlet	zapytaj o cenę
19	QMG-402-1 Tank Lid	zapytaj o cenę
20	QM-1458-1 Tank Gasket	zapytaj o cenę
21	Plug, 1/2-14 NPT (Plated Steel)	
22	QMG-33 Fluid Tube	zapytaj o cenę
23	QMG-29 Agitator Shaft	zapytaj o cenę
24	Agitator Paddle	
25	Soc Head Cap Screw, 5/16-18 x 1-1/4, S.S	
26	QMS-444-CE Agitator Paddle Kit (inc 24 & 24)	zapytaj o cenę
27	Stationery Paddle	
28	QMS-455-CE Stationery Paddle Kit (inc 25 & 27)	zapytaj o cenę

Part no.	Description	Price
29	PTL-412-K8 Disposable Tank Liner, 10-Gal	zapytaj o cenę
30	QM-1352-CE Thumb Screw (See item 34)	zapytaj o cenę
31	SSN-2404-ZN Cotter Pin, 1/8" Dia. x 1" LG. (See item 34)	zapytaj o cenę
32	QMG-38-CE Clevis Pin (See item 34)	zapytaj o cenę
33	QMG-9-CE Clamp (See item 34)	zapytaj o cenę
35	QMG-510-1 Tank & Lug Assy, 10 Gal	zapytaj o cenę
36	Bottom Plug	
37	HA-57011 Air Hose Assy (incl with item 39)	zapytaj o cenę
38	85-470 Air Control - Non Agitated Tanks	zapytaj o cenę
	85-471 Air Control - With Agitators	zapytaj o cenę
39	QS-5012-CE Air Motor/Gearbox Drive	zapytaj o cenę
40	CT-453 1/4 inch NPSM to 1/4 inch BSP adapter (only with BSP models supplied)	zapytaj o cenę
41	CT-454 3/8 inch NPSM to 3/8 inch BSP adapter (only with BSP models supplied)	zapytaj o cenę
	KK-4977 Regulator Repair kit	zapytaj o cenę

Agitators



Binks/DeVilbiss Agitators

Part no.	Description	Price
41-3312-CE	25L ST ST Agitator assembly, 1 propeller, 80 mm diameter, shaft length 350 mm	zapytaj o cenę
31-133-CE	25L ST ST Agitator and cover assembly, 1 propeller, 80 mm diameter, shaft length 350 mm	zapytaj o cenę
41-3304*	205L ST ST Agitator assembly, 2 propellers, 130 mm diameter, shaft length 750 mm,	zapytaj o cenę
31-397*	205L ST ST Agitator and cover assembly, 2 propellers, 370 mm diameter, shaft length 750 mm, propeller and shaft	zapytaj o cenę
31-120*	205L ST ST Agitator assembly, 2 propellers, diameter 225 mm, shaft 812 mm	zapytaj o cenę
31-401*	205L ST ST Agitator gear drive, 15:1 pressure ratio, 40 r.p.m version	zapytaj o cenę
QS-576-H	205L ST ST Agitator assembly for drum mounting, 1,500 r.p.m, shaft length 760 mm	zapytaj o cenę
QS-575-H	Agitator assembly for drum mounting, 1,500 r.p.m, shaft length 900 mm	zapytaj o cenę
QS-574-H	Agitator assembly for drum mounting, 1,500 r.p.m, shaft length 1,135 mm	zapytaj o cenę

*These agitators are suitable for non ATEX areas only

Binks Quick Mixers

(for 25/50L and 200L containers)



Part no.	Description	Price
149-873	Variable speed, 1 propeller, 127 mm diameter, shaft and propeller SS (shaft length 533 mm)	zapytaj o cenę
149-874	Variable speed, 1 propeller, 127 mm diameter, shaft and propeller SS (shaft length 1,016 mm)	zapytaj o cenę

Note: These quick mixers are suitable for non ATEX areas only



DVP 1:1 Diaphragm Pumps

Part no.	Description	Price
DVP-510	Bare pump for solvent-based paint	zapytaj o cenę
DVP-AN	Bare pump for waterborne paint	zapytaj o cenę
DVP-515	Bare pump for ceramic materials	zapytaj o cenę
DVP-660	Tripod mounted DVP standard pump	zapytaj o cenę
DVP-670	Tripod mounted DVP pump for waterborne paint	zapytaj o cenę
DVP-675	Cart mounted DVP standard pump	zapytaj o cenę
DVP-685	Cart mounted DVP pump for waterborne paint	zapytaj o cenę
DVP-610-F	25 litre pail standard pump	zapytaj o cenę
DVPS-F	25 litre pail waterborne pump	zapytaj o cenę
DVP-630-F	Wall mounted standard pump	zapytaj o cenę
DVPE-F	Wall mounted waterborne pump	zapytaj o cenę
DVP-615	Pail mounted ceramic pump	zapytaj o cenę



DVP Spray Outfits with Guns

Part no.	Description	Price
DVP-T-FLG5	Tripod-mounted DVP pump outfit with FLG5 Trans-tech spray gun (1.4mm tip with 622 air cap)	zapytaj o cenę

Part no.	Description	Price
DVPAN-T-ADV	Tripod-mounted DVP pump outfit with Advance HD Trans-tech spray gun (1.4mm tip with 510 air cap)	zapytaj o cenę



Part no.	Description	Price
DVP-C-FLG5	Cart-mounted DVP pump outfit with FLG5 Trans-tech spray gun (1.4mm tip with 622 air cap)	zapytaj o cenę

Part no.	Description	Price
DVPAN-C-ADV	Cart-mounted DVP pump outfit with Advance HD Trans-tech spray gun (1.4mm tip with 510 air cap)	zapytaj o cenę

All outfits include:
 Tripod or Cart mounting. Fluid filter/bypass assembly, Twin regulators, 7.5m air and fluid hose, Stainless steel pick up tube filter (Tripod Outfits) Flexible suction wand (Cart Outfits)

DVP Recommended Spares & Accessories



KK-4630
Diaphragm and pin kit for DVP 510/AN



KK-4631
Fluid valve for standard pump for DVP 510/AN



KK-4633
Reverse switch valve for DVP 510/AN



KK-4634
Pneumatic distribution kit for DVP 510/AN



KK-4632
Fluid Valves for ceramic pump

Low Pressure Pumps

Maple 3/15 pneumatic pump



Part No.	Material	Pressure ratio	Price
104009	Stainless Steel	3:1	zapytaj o cenę

Maple 7/15 pneumatic pump



Part No.	Material	Pressure ratio	Price
104041	Stainless Steel	15:1	zapytaj o cenę

Maple 8/25 pneumatic pump



Part No.	Material	Pressure ratio	Price
104042	Stainless Steel	25:1	zapytaj o cenę

MX4/12	Pressure ratio	Volume per cycle	Free flow capacity	Operating pressure max.	Piston stroke
	12:1	24 cm ³	4.0 l/min.	96 bar	75 mm

The MX4/12, consists of air motor AX 55 and fluid pump FX4.

These pumps are supplied with PTFE/Leather pump packings as standard.

To order PTFE packings please add a "P" as a suffix to the Part no., e.g. 0015-0412D-AL-P

MX Pump Air & Fluid Connections are:-

Air inlet connection: 3/8" Female BSP

Supply for AAA: Ø 8x6mm plastic hose connector or 3/8" BSP Female

Fluid outlet on the H.P. filter: 1/4" NPS Male

Each pump outfit consists of:

MX4/12 HP Pump

Tripod/Wall or Cart Mounted Fitting

High Pressure ST ST Filter Assembly

Airless or Air Assisted Airless Controls

ST ST Metal Suction Pipe & Filter - Tripod mounted outfits

Flexible Suction Hose Assembly & Filter - Wall & Cart mounted outfits



Part No. - Tripod Mounted	Controls	Price
MX 4/12 D-AL (0015-0412D-AL)	Airless	zapytaj o cenę
MX 4/12 D-AC (0015-0412D-AC)	Air Assisted Airless	zapytaj o cenę



Part No. - Wall Mounted	Controls	Price
MX 4/12 W-AL (0015-0412W-AL)	Airless	zapytaj o cenę
MX 4/12 W-AC (0015-0412W-AC)	Air Assisted Airless	zapytaj o cenę



Part No. - Cart Mounted	Controls	Price
MX 4/12 C-AL (0015-0412F-AL)	Airless	zapytaj o cenę
MX 4/12 C-AC (0015-0412F-AC)	Air Assisted Airless	zapytaj o cenę

Airless and AA pumps/outfits

MX4/32	Pressure ratio	Volume per cycle	Free flow capacity	Operating pressure max.	Piston stroke
	32:1	24 cm ³	4.0 l/min.	256 bar	75 mm

The MX4/32, consists of air motor AX 85 and fluid pump FX4.

These pumps are supplied with PTFE/Leather pump packings as standard.

To order PTFE packings please add a "P" as a suffix to the Part no., e.g. 0015-0432D-AL-P

MX Pump Air & Fluid Connections are:-

Air inlet connection: 3/8" Female BSP

Supply for AAA: Ø 8x6mm plastic hose connector or 3/8" BSP Female

Fluid outlet on the H.P. filter: 1/4" NPS Male

Each pump outfit consists of:

MX4/32 HP Pump

Tripod/Wall or Cart Mounted Fitting

High Pressure ST ST Filter Assembly

Airless or Air Assisted Airless Controls

ST ST Metal Suction Pipe & Filter - Tripod mounted outfits

Flexible Suction Hose Assembly & Filter - Wall & Cart mounted outfits



Part No. - Tripod Mounted	Controls	Price
MX 4/32 D-AL (0015-0432D-AL)	Airless	zapytaj o cenę
MX 4/32 D-AC (0015-0432D-AC)	Air Assisted Airless	zapytaj o cenę



Part No. - Wall Mounted	Controls	Price
MX 4/32 W-AL (0015-0432W-AL)	Airless	zapytaj o cenę
MX 4/32 W-AC (0015-0432W-AC)	Air Assisted Airless	zapytaj o cenę



Part No. - Cart Mounted	Controls	Price
MX 4/32 C-AL (0015-0432F-AL)	Airless	zapytaj o cenę
MX 4/32 C-AC (0015-0432F-AC)	Air Assisted Airless	zapytaj o cenę

MX12/12	Pressure ratio	Volume per cycle	Free flow capacity	Operating pressure max.	Piston stroke
	12:1	72 cm ³	12.0 l/min.	96 bar	75 mm

The MX12/12, consists of air motor AX 85 and fluid pump FX12.

These pumps are supplied with PTFE/Leather pump packings as standard.

To order PTFE packings please add a "P" as a suffix to the Part no., e.g. 0015-1212F-AL-P

MX Pump Air & Fluid Connections are:-

Air inlet connection: 3/8" Female BSP

Supply for AAA: Ø 8x6mm plastic hose connector or 3/8" BSP Female

Fluid outlet on the H.P. filter: 1/4" NPS Male

Each pump outfit consists of:

MX12/12 HP Pump

Wall or Cart Mounted Fitting

High Pressure ST ST Filter Assembly

Airless or Air Assisted Airless Controls

Flexible Suction Hose Assembly & Filter



Part No. - Wall Mounted	Controls	Price
MX 12/12 W-AL (0015-1212W-AL)	Airless	zapytaj o cenę
MX 12/12 W-AC (0015-1212W-AC)	Air Assisted Airless	zapytaj o cenę



Part No. - Cart Mounted	Controls	Price
MX 12/12 C-AL (0015-1212F-AL)	Airless	zapytaj o cenę
MX 12/12 C-AC (0015-1212F-AC)	Air Assisted Airless	zapytaj o cenę

Airless and AA pumps/outfits

MX12/31	Pressure ratio	Volume per cycle	Free flow capacity	Operating pressure max.	Piston stroke
	31:1	72 cm ³	12.0 l/min.	248bar	75 mm

The MX12/31, consists of air motor AX 140 and fluid pump FX12.

These pumps are supplied with PTFE/Leather pump packings as standard.

To order PTFE packings please add a "P" as a suffix to the Part no., e.g. 0015-1231F-AL-P

MX Pump Air & Fluid Connections are:-

Air inlet connection: 3/8" Female BSP

Supply for AAA: Ø 8x6mm plastic hose connector or 3/8" BSP Female

Fluid outlet on the H.P. filter: 1/4" NPS Male

Each pump outfit consists of:

MX12/31 HP Pump

Wall or Cart Mounted Fitting

High Pressure ST ST Filter Assembly

Airless or Air Assisted Airless Controls

Flexible Suction Hose Assembly & Filter



Part No. - Wall Mounted	Controls	Price
MX 12/31 W-AL (0015-1231W-AL)	Airless	zapytaj o cenę
MX 12/31 W-AC (0015-1231W-AC)	Air Assisted Airless	zapytaj o cenę



Part No. - Cart Mounted	Controls	Price
MX 12/31 C-AL (0015-1231F-AL)	Airless	zapytaj o cenę
MX 12/31 C-AC (0015-1231F-AC)	Air Assisted Airless	zapytaj o cenę

MX35/35	Pressure ratio	Volume per cycle	Free flow capacity	Operating pressure max.	Piston stroke
	35:1	220 cm³	6.6 l/min (60 cycles/min)	300 bar	127 mm

The MX35/35, consists of air motor AX260L and fluid pump FX220.
These pumps are supplied with PTFE/Leather pump packings as standard.

MX Pump Air & Fluid Connections are:-

Pump Air inlet connection: 1/2" Female BSP
Connection for AAA: Ø 8x6mm plastic hose connector or 3/8" BSP Female
Fluid outlet on the H.P. filter: 1/4" NPS Male

Each pump outfit consists of:

- MX35/35 HP Pump
- Wall or Cart Mounted Fitting
- High Pressure ST ST Filter Assembly
- Airless or Air Assisted Airless Controls
- Flexible Suction Hose Assembly & Filter



Part No. - Wall Mounted	Controls	Material	Price
MX22035PL-SAH-WAL	Airless	Stainless Steel	zapytaj o cenę
MX22035PL-SAH-WAC	Air Assisted Airless	Stainless Steel	zapytaj o cenę
MX22035PL-CAH-WAL	Airless	Carbon Steel	zapytaj o cenę
MX22035PL-CAH-WAC	Air Assisted Airless	Carbon Steel	zapytaj o cenę



Part No. - Cart Mounted	Controls	Material	Price
MX22035PL-SAH-CAL	Airless	Stainless Steel	zapytaj o cenę
MX22035PL-SAH-CAC	Air Assisted Airless	Stainless Steel	zapytaj o cenę
MX22035PL-CAH-CAL	Airless	Carbon Steel	zapytaj o cenę
MX22035PL-CAH-CAC	Air Assisted Airless	Carbon Steel	zapytaj o cenę



Part No. - Cart Mounted*	Controls	Material	Price
MX22035PL-SAK-CAL	Airless	Stainless Steel	zapytaj o cenę
MX22035PL-SAK-CAC	Air Assisted Airless	Stainless Steel	zapytaj o cenę
MX22035PL-CAK-CAL	Airless	Carbon Steel	zapytaj o cenę
MX22035PL-CAK-CAC	Air Assisted Airless	Carbon Steel	zapytaj o cenę

*These outfits include bull bar hose bracket and quick knock off valve for fast repair in the field

Airless and AA pumps/outfits

MX35/60	Pressure ratio	Volume per cycle	Free flow capacity	Operating pressure max.	Piston stroke
	60:1	220 cm ³	6.6 l/min. 60 cycles/min	480 bar	127 mm

The MX35/60, consists of air motor AX260L and fluid pump FX220.
These pumps are supplied with PTFE/Leather pump packings as standard..

MX Pump Air & Fluid Connections are:-

Pump Air inlet connection: 1/2" Female BSP

Fluid outlet on the H.P. filter: 1/4" NPS Male

Each pump outfit consists of:

MX35/60 HP Pump
Wall or Cart Mounted Fitting
High Pressure ST ST Filter Assembly
Airless or Air Assisted Airless Controls
Flexible Suction Hose Assembly & Filter



Part No. - Wall Mounted	Controls	Material	Price
MX22060PL-SAH-WAL	Airless	Stainless Steel	zapytaj o cenę
MX22060PL-CAH-WAL	Airless	Carbon Steel	zapytaj o cenę



Part No. - Cart Mounted	Controls	Material	Price
MX22060PL-SAH-CAL	Airless	Stainless Steel	zapytaj o cenę
MX22060PL-CAH-CAL	Airless	Carbon Steel	zapytaj o cenę



Part No. - Cart Mounted*	Controls	Material	Price
MX22060PL-SAK-CAL	Airless	Stainless Steel	zapytaj o cenę
MX22060PL-CAK-CAL	Airless	Carbon Steel	zapytaj o cenę

*These outfits include bull bar hose bracket and quick knock off valve for fast repair in the field

MX30/70	Pressure ratio	Volume per cycle	Free flow capacity	Operating pressure max.	Piston stroke
	70:1	190 cm³	5.7 l/min. (60 cycles/min)	490 bar	127 mm

The MX30/70, consists of air motor AX260L and fluid pump FX190.
These pumps are supplied with PTFE/Leather pump packings as standard. .

MX Pump Air & Fluid Connections are:-

Air inlet connection: 1/2" Female BSP
Fluid outlet on the H.P. filter: 1/4" NPS Male

Each pump outfit consists of:

- MX30/70 HP Pump
- Wall or Cart Mounted Fitting
- High Pressure ST ST Filter Assembly
- Airless or Air Assisted Airless Controls
- Flexible Suction Hose Assembly & Filter



Part No. - Wall Mounted	Controls	Material	Price
MX19070PL-SAH-WAL	Airless	Stainless Steel	zapytaj o cenę
MX19070PL-CAH-WAL	Airless	Carbon Steel	zapytaj o cenę



Part No. - Cart Mounted	Controls	Material	Price
MX19070PL-SAH-CAL	Airless	Stainless Steel	zapytaj o cenę
MX19070PL-CAH-CAL	Airless	Carbon Steel	zapytaj o cenę



Part No. - Cart Mounted*	Controls	Material	Price
MX19070PL-SAK-CAL	Airless	Stainless Steel	zapytaj o cenę
MX19070PL-CAK-CAL	Airless	Carbon Steel	zapytaj o cenę

*These outfits include bull bar hose bracket and quick knock off valve for fast repair in the field

Airless and AA pumps/outfits

Raptor LITE Spray Packages

Units ready for spraying, H.P. pump with AA4400M, tip and 7.5 m Air & H.P hose package
Pressure ratio: 32:1



Part No.	Pressure Ratio	Technology	Gun	Price
MXL-0432T-AAA	32:1	AAA	AA4400M	



Part No.	Pressure Ratio	Technology	Gun	Price
MXL-0432DB-AAA-PU*	32:1	AAA	AA4400M	zapytaj o cenę

*Includes 6 Litre Gravity Hopper

Raptor Max Spray Packages

Units ready for spraying, H.P. pump with AA4400M or A3500 gun, tip and 7.5 m Air & H.P hose package
Pressure ratio: 12:1, 31:1, or 32:1

Part No. - Tripod Mounted	Pressure Ratio	Technology	Gun	Price
MX-0412T-AAA	12:1	AAA	AA4400M	zapytaj o cenę
MX-0412T-A	12:1	Airless	A3500*	zapytaj o cenę
MX-0432T-AAA	32:1	AAA	AA4400M	zapytaj o cenę
MX-0432T-A	32:1	Airless	A3500*	zapytaj o cenę



Part No. - Wall Mounted	Pressure Ratio	Technology	Gun	Price
MX-0412W-AAA	12:1	AAA	AA4400M	zapytaj o cenę
MX-0412W-A	12:1	Airless	A3500*	zapytaj o cenę
MX-0432W-AAA	32:1	AAA	AA4400M	zapytaj o cenę
MX-0432W-A	32:1	Airless	A3500*	zapytaj o cenę
MX-1231W-AAA	31:1	AAA	AA4400M	zapytaj o cenę
MX-1231W-A	31:1	Airless	A3500*	zapytaj o cenę



Part No. - Cart Mounted	Pressure Ratio	Technology	Gun	Price
MX-0412C-AAA	12:1	AAA	AA4400M	zapytaj o cenę
MX-0412C-A	12:1	Airless	A3500*	zapytaj o cenę
MX-0432C-AAA	32:1	AAA	AA4400M	zapytaj o cenę
MX-0432C-A	32:1	Airless	A3500*	zapytaj o cenę
MX-1231C-AAA	31:1	AAA	AA4400M	zapytaj o cenę
MX-1231C-A	31:1	Airless	A3500*	zapytaj o cenę



* Please note production of the Pitbull A3500 gun will cease in April 2013, once stock is exhausted this gun will be replaced with the A75 gun.

Air Motor Spare Parts Kits

Pump	Air Motor	Part No	Description	Price
MX4/12	AX55S	0115-010216	Seal Kit	zapytaj o cenę
		0115-010214	Repair Kit	zapytaj o cenę
		0115-010226	Air Motor Valve Repair Kit	zapytaj o cenę
		0115-010213	Hardware Kit	zapytaj o cenę
MX4/32 & MX12/12	AX85S	0115-010217	Seal Kit	zapytaj o cenę
		0115-010215	Repair Kit	zapytaj o cenę
		0115-010226	Air Motor Valve Repair Kit	zapytaj o cenę
MX12/31	AX140S	0115-010213	Hardware Kit	zapytaj o cenę
		0115-010301	Repair Kit	zapytaj o cenę
		0115-010226	Air Motor Valve Repair Kit	zapytaj o cenę
MX35/35, MX35/60 & MX30/70	AX260L	0115-010302	Seal Kit	zapytaj o cenę
		0115-010300	Hardware Kit	zapytaj o cenę
		250645	Seal Kit	zapytaj o cenę
		250648	Cylinder Seal Kit	zapytaj o cenę
		250649	Air Motor Valve Repair Kit	zapytaj o cenę
		250650	Hardware Kit	zapytaj o cenę
		250651	Exhaust Seal Kit	zapytaj o cenę
HP3/28	LM70/42	250652	Motor Rod Kit	zapytaj o cenę
		0114-018645	Seal Kit	zapytaj o cenę
HP4/20	LM70/75	0114-018644	Repair Kit	zapytaj o cenę
		0114-018645	Seal Kit	zapytaj o cenę
HP4/32	LM85/75	0114-021210	Repair Kit	zapytaj o cenę
		0114-014530	Seal Kit	zapytaj o cenę
HP6/34	LM105/75	0114-014734	Repair Kit	zapytaj o cenę
		0114-018697	Seal Kit	zapytaj o cenę
HP10/32 & HP6/60	LM140/75	0114-018698	Repair Kit	zapytaj o cenę
		0114-014647	Seal Kit	zapytaj o cenę
HP30/32, HP25/48 & HP20/66	LM200/120	0114-014736	Repair Kit	zapytaj o cenę
		0114-013569	Seal Kit	zapytaj o cenę
		0114-013574	Repair Kit	zapytaj o cenę

Fluid Pump Spare Parts Kits



Pump	Fluid Pump	Part No	Description	Price
MX4/12 & MX4/32	FX4	0115-010171	Packing, upper, mixed	zapytaj o cenę
		0115-010206	Packing, upper, PTFE	zapytaj o cenę
		0115-010175	Packing, upper, PTFE/UHMW	zapytaj o cenę
		0115-010173	Packing, lower, mixed	zapytaj o cenę
		0115-010207	Packing, lower, PTFE	zapytaj o cenę
		0115-010177	Packing, lower, PTFE/UHMW	zapytaj o cenę
		0115-010166	UC Packing, upper, PTFE	zapytaj o cenę
		0115-010169	UC Packing, lower, PTFE	zapytaj o cenę
		0115-010222	Repair Kit, PTFE/Leather	zapytaj o cenę
		0115-010224	Repair Kit, PTFE	zapytaj o cenę
		0115-010388	Repair Kit, PTFE/UHMW	zapytaj o cenę
		0115-010220	Repair Kit, UC	zapytaj o cenę
		0115-010221	Seal Kit, PTFE/Leather	zapytaj o cenę
		0115-010223	Seal Kit, PTFE	zapytaj o cenę
		0115-010225	Seal Kit, PTFE/UHMW	zapytaj o cenę
		0115-010219	Seal Kit, UC	zapytaj o cenę



MX12/12 & MX12/31	FX12	0115-010261	Packing, upper, mixed	zapytaj o cenę
		0115-010263	Packing, upper, PTFE	zapytaj o cenę
		0115-010265	Packing, upper, PTFE/UHMW	zapytaj o cenę
		0115-010262	Packing, lower, mixed	zapytaj o cenę
		0115-010264	Packing, lower, PTFE	zapytaj o cenę
		0115-010266	Packing, lower, PTFE/UHMW	zapytaj o cenę
		See 0115-010305	UC Packing, upper, PTFE	zapytaj o cenę
		See 0115-010305	UC Packing, lower, PTFE	zapytaj o cenę
		0115-010307	Repair Kit, PTFE/Leather	zapytaj o cenę
		0115-010309	Repair Kit, PTFE	zapytaj o cenę
		0115-010387	Repair Kit, PTFE/UHMW	zapytaj o cenę
		0115-010305	Repair Kit, UC	zapytaj o cenę
		0115-010306	Seal Kit, PTFE/Leather	zapytaj o cenę
		0115-010308	Seal Kit, PTFE	zapytaj o cenę
		0115-010303	Seal Kit, PTFE/UHMW	zapytaj o cenę
		0115-010304	Seal Kit, UC	zapytaj o cenę



MX35/35 & MX35/60	FX220	193296	Packing, upper, UHMW	zapytaj o cenę
		193303	Packing, upper, PTFE	zapytaj o cenę
		193308	Packing, upper, PTFE/Leather	zapytaj o cenę
		193313	Packing, upper, UHMW/PTFE	zapytaj o cenę
		193294	Packing, lower, UHMW	zapytaj o cenę
		193305	Packing, lower, PTFE	zapytaj o cenę
		193310	Packing, lower, PTFE/Leather	zapytaj o cenę
		193314	Packing, lower, UHMW/PTFE	zapytaj o cenę
		250658	Seal Kit, PTFE/Leather	zapytaj o cenę
		250659	Seal Kit, PTFE/UHMW	zapytaj o cenę
		250666	Seal Kit, PTFE	zapytaj o cenę
		250667	Seal Kit, UHMW	zapytaj o cenę
		250660	Repair Kit, PTFE/Leather	zapytaj o cenę
		250661	Repair Kit, PTFE/UHMW	zapytaj o cenę
		250668	Repair Kit, PTFE	zapytaj o cenę
		250669	Repair Kit, UHMW	zapytaj o cenę

Fluid Pump Spare Parts Kits



Pump	Fluid Pump	Part No	Description	Price
MX30/70	FX190	193502	Packing, upper, UHMW	zapytaj o cenę
		193505	Packing, upper, PTFE	zapytaj o cenę
		193506	Packing, upper, PTFE/Leather	zapytaj o cenę
		193507	Packing, upper, UHMW/PTFE	zapytaj o cenę
		193501	Packing, lower, UHMW	zapytaj o cenę
		193503	Packing, lower, PTFE	zapytaj o cenę
		193504	Packing, lower, PTFE/Leather	zapytaj o cenę
		193508	Packing, lower, UHMW/PTFE	zapytaj o cenę
		250662	Seal Kit, PTFE/Leather	zapytaj o cenę
		250663	Seal Kit, PTFE/UHMW	zapytaj o cenę
		250670	Seal Kit, PTFE	zapytaj o cenę
		250671	Seal Kit, UHMW	zapytaj o cenę
		250664	Repair Kit, PTFE/Leather	zapytaj o cenę
		250665	Repair Kit, PTFE/UHMW	zapytaj o cenę
HP3/28	MP11/42	0114-014491	Packing, upper, PTFE/Leather	zapytaj o cenę
		0114-016003	Packing, upper, PTFE	zapytaj o cenę
		0114-014493	Packing, lower, PTFE/Leather	zapytaj o cenę
		0114-016004	Packing, lower, PTFE	zapytaj o cenę
		0114-018675	Seal Kit	zapytaj o cenę
		0114-018674	Repair Kit, Mixed Packing	zapytaj o cenę
		0114-016005	Repair Kit, PTFE	zapytaj o cenę
HP4/20 & HP4/32	MP 27/75	0114-014513	Packing, upper, PTFE/Leather	zapytaj o cenę
		0114-014559	Packing, upper, PTFE	zapytaj o cenę
		0114-014512	Packing, lower, PTFE/Leather	zapytaj o cenę
		0114-014558	Packing, lower, PTFE	zapytaj o cenę
		0114-018597	Seal Kit	zapytaj o cenę
		0114-013448	Repair Kit, Mixed Packings	zapytaj o cenę
		0114-016006	Repair Kit, PTFE	zapytaj o cenę
HP6/34 & HP6/60	MP 38/75	0114-014477	Packing, upper, PTFE/Leather	zapytaj o cenę
		0114-018924	Packing, upper, PTFE	zapytaj o cenę
		0114-014476	Packing, lower, PTFE/Leather	zapytaj o cenę
		0114-018925	Packing, lower, PTFE	zapytaj o cenę
		0114-014648	Seal Kit	zapytaj o cenę
		0114-014754	Repair Kit, Mixed Packings	zapytaj o cenę
		0114-016007	Repair Kit, PTFE	zapytaj o cenę
HP 10/32	MP 72/75	0114-014505	Packing, upper, PTFE/Leather	zapytaj o cenę
		0114-016000	Packing, upper, PTFE	zapytaj o cenę
		0114-014498	Packing, lower, PTFE/Leather	zapytaj o cenę
		0114-016001	Packing, lower, PTFE	zapytaj o cenę
		0114-014649	Seal Kit	zapytaj o cenę
		0114-014730	Repair Kit, Mixed Packings	zapytaj o cenę
		0114-016002	Repair Kit, PTFE	zapytaj o cenę
HP 20/66	MP 115/120	0114-013680	Packing, upper, PTFE/Leather	zapytaj o cenę
		0114-016008	Packing, upper, PTFE	zapytaj o cenę
		0114-013677	Packing, lower, PTFE/Leather	zapytaj o cenę
		0114-016009	Packing, lower, PTFE	zapytaj o cenę
		0114-013570	Seal Kit	zapytaj o cenę
		0114-013575	Repair Kit, Mixed Packings	zapytaj o cenę
		0114-016010	Repair Kit, PTFE	zapytaj o cenę

Fluid Pump Spare Parts Kits



Pump	Fluid Pump	Part No	Description	Price
HP 25/48	MP 150/120	0114-013692	Packing, upper, PTFE/Leather	zapytaj o cenę
		0114-016011	Packing, upper, PTFE	zapytaj o cenę
		0114-013677	Packing, lower, PTFE/Leather	zapytaj o cenę
		0114-016009	Packing, lower, PTFE	zapytaj o cenę
		0114-013570	Seal Kit	zapytaj o cenę
		0114-013575	Repair Kit, Mixed Packings	zapytaj o cenę
		0114-016010	Repair Kit, PTFE	zapytaj o cenę

MX Pump Outfit Accessories



Part No.	Description	Pump	Price
0115-010179	Wall Bracket	MX4/12 MX4/32 MX12/12 MX12/31	zapytaj o cenę



Part No.	Description	Pump	Price
104095	Wall Bracket	MX35/35 MX35/60 MX30/70	zapytaj o cenę



Part No.	Description	Pump	Price
0115-010186	Cart Assembly	MX4/12 MX4/32 MX12/12 MX12/31	zapytaj o cenę



Part No.	Description	Pump	Price
104084	Cart Assembly	MX35/35 MX35/60 MX30/70	zapytaj o cenę



Part No.	Description	Pump	Price
0115-010100	Tripod Assembly	MX4/12 MX4/32	zapytaj o cenę



Part No.	Description	Pump	Price
0114-016099	Lubricating Oil - Water Based 0.25L	All MX Pumps	zapytaj o cenę
0114-016100	Lubricating Oil - Solvent Based 0.25 L	All MX Pumps	zapytaj o cenę
0114-014871	Lubricating Oil - Water Based 0.5 L	All MX Pumps	zapytaj o cenę
0114-009433	Lubricating Oil - Solvent Based 0.5 L	All MX Pumps	zapytaj o cenę



Part No.	Description	Pump	Price
0115-010180	Air Controls - Air Assisted Airless	MX4/12 MX4/32 MX12/12 MX12/31	zapytaj o cenę
0115-010198	Air Controls - Airless	MX4/12 MX4/32 MX12/12 MX12/31	zapytaj o cenę

Pump Accessories



Part No.	Description	Pump	Price
MXA-C13ALM5	Air control regulator/filter - Airless	MX35/35 MX35/60 MX30/70	zapytaj o cenę
MXA-C13ACM5	Air control regulator/filter - AAA	MX35/35 MX35/60 MX30/70	zapytaj o cenę



Part No.	Description	Pump	Price
0110-009130	Fluid Filter	MX4/12 MX4/32 MX12/12 MX12/31	zapytaj o cenę
MXA-F13ME100	Fluid Filter	MX35/35 MX35/60 MX30/70	zapytaj o cenę

See Page 69 for filter elements.



Part No.	Description	Pump	Price
0115-010236-K	Suction Hose - 20 Litre 20 Mesh	MX4/12 MX4/32 MX12/12 MX12/31	zapytaj o cenę
0115-010381	Suction Hose - 200 Litre 30 Mesh	MX4/12 MX4/32 MX12/12 MX12/31	zapytaj o cenę
0115-010106	Tripod Inlet Tube - 16 Mesh	MX4/12 MX4/32	zapytaj o cenę
MXA-S25ME30	Suction Hose - 25 Litre 30 Mesh	MX35/35 MX35/60 MX30/70	zapytaj o cenę
MXA-S210ME30	Suction Hose - 210 Litre 30 Mesh	MX35/35 MX35/60 MX30/70	zapytaj o cenę



Part No.	Description	Pump	Price
H-5850	1.8 m Airless whip end 1/4" bore with 1/4" NPS connectors (500BAR)	MX35/35 MX35/60 MX30/70	zapytaj o cenę
H-5851	1 m Airless whip end 1/4" bore with 1/4" NPS connectors (500BAR)	MX35/35 MX35/60 MX30/70	zapytaj o cenę
H-5852	15 m Airless hose assembly 1/4" bore with 1/4" NPS connectors (500BAR)	MX35/35 MX35/60 MX30/70	zapytaj o cenę
H-5853	15 m Airless hose assembly 3/8" bore with 3/8" NPS connectors (500BAR)	MX35/35 MX35/60 MX30/70	zapytaj o cenę
74-011/1	1/4" x 1/4" D.M nipple to join 2 x 1/4" NPS HP hoses	MX35/35 MX35/60 MX30/70	zapytaj o cenę
74-012/1	1/4" x 3/8" D.M nipple to join 1/4" NPS x 3/8" NPS HP hoses	MX35/35 MX35/60 MX30/70	zapytaj o cenę

Part No.	Description	Pump	Price
192509	Silencer	MX35/35 MX35/60 MX30/70	zapytaj o cenę



Part No.	Description	Pump	Price
193381	Optional hose storage bracket for cart & wall assmebly	MX35/35 MX35/60 MX30/705	zapytaj o cenę

Magic Mix



Typical Part Number Explanation:

MMX = MagicMix
 1212 = MX 12/12 pump type
 GC = Gravity Container
 S = Suction flexible
 F = Flushing
 A = ATEX

Part No. Low Pressure	Description	Price
MMX1212-GC-F	Magic Mix complete with 2 x MX 12/12s for Resin and Hardener, 1 x DVP 510 for Flushing	zapytaj o cenę
MMX1212-S-F	Magic Mix complete with 2 x MX 12/12s for Resin and Hardener, 1 x DVP 510 for Flushing	zapytaj o cenę
MMX1212-GC	Magic Mix complete with 2 x MX 12/12s for Resin and Hardener,	zapytaj o cenę
MMX1212-S	Magic Mix complete with 2 x MX 12/12s for Resin and Hardener,	zapytaj o cenę
MMX1212-GC-F-A	Magic Mix complete with 2 x MX 12/12s for Resin and Hardener, 1 x DVP 510 for Flushing	zapytaj o cenę
MMX1212-S-F-A	Magic Mix complete with 2 x MX 12/12s for Resin and Hardener, 1 x DVP 510 for Flushing	zapytaj o cenę
MMX1212-GC-A	Magic Mix complete with 2 x MX 12/12s for Resin and Hardener,	zapytaj o cenę
MMX1212-S-A	Magic Mix complete with 2 x MX 12/12s for Resin and Hardener,	zapytaj o cenę

Part No. Low Pressure	Description	Price
MMX0432-GC-F	Magic Mix complete with 3x MX 04/32s for Resin and Hardener, and Flushing	zapytaj o cenę
MMX0432-S-F	Magic Mix complete with 3x MX 04/32s for Resin and Hardener, and Flushing	zapytaj o cenę
MMX1231-GC-F	Magic Mix complete with 2x MX 12/31s for Resin and Hardener, 1 x MX 04/32 for Flushing	zapytaj o cenę
MMX1231-SF-F	Magic Mix complete with 2x MX 12/31s for Resin and Hardener, 1 x MX 04/32 for Flushing	zapytaj o cenę
MMX0432-GC	Magic Mix complete with 2x MX 04/32s for Resin and Hardener,	zapytaj o cenę
MMX0432-S	Magic Mix complete with 2x MX 04/32s for Resin and Hardener,	zapytaj o cenę
MMX1231-GC	Magic Mix complete with 2 x MX 12/31s for Resin and Hardener,	zapytaj o cenę
MMX1231-S	Magic Mix complete with 2 x MX 12/31s for Resin and Hardener,	zapytaj o cenę
MMX0412-F	Magic Mix complete with 2 x MX 04/32s for Resin and Flushing, 1 x MX 12/31 for Hardener	zapytaj o cenę
MMX0412	Magic Mix complete with 1x MX 12/31 for Resin and 1 x MX 04/32F for Hardener	zapytaj o cenę
MMX0432-GC-F-A	Magic Mix complete with 3x MX 04/32s for Resin and Hardener, and Flushing	zapytaj o cenę
MMX0432-S-F-A	Magic Mix complete with 3x MX 04/32s for Resin and Hardener, and Flushing	zapytaj o cenę
MMX1231-GC-F-A	Magic Mix complete with 2x MX 12/31s for Resin and Hardener, 1 x MX 04/32 for Flushing	zapytaj o cenę
MMX1231-SF-F-A	Magic Mix complete with 2x MX 12/31s for Resin and Hardener, 1 x MX 04/32 for Flushing	zapytaj o cenę
MMX0432-GC-A	Magic Mix complete with 2x MX 04/32s for Resin and Hardener,	zapytaj o cenę
MMX0432-S-A	Magic Mix complete with 2x MX 04/32s for Resin and Hardener,	zapytaj o cenę
MMX1231-GC-A	Magic Mix complete with 2 x MX 12/31s for Resin and Hardener,	zapytaj o cenę
MMX1231-S-A	Magic Mix complete with 2 x MX 12/31s for Resin and Hardener,	zapytaj o cenę
MMX0412-F-A	Magic Mix complete with 2 x MX 04/32s for Resin and Flushing, 1 x MX 12/31 for Hardener	zapytaj o cenę
MMX0412-A	Magic Mix complete with 1x MX 12/31 for Resin and 1 x MX 04/32 for Hardener	zapytaj o cenę

Magic Flow



Part No.	Description	Price
	MAGIC FLOW universal 2K electronic mixing unit	
2K-2000-01	LP (low pressure) 1 colour	zapytaj o cenę
2K-2000-02	LP 2 colours	zapytaj o cenę
2K-2000-03	LP 3 colours	zapytaj o cenę
2K-2000-04	LP 4 colours	zapytaj o cenę
2K-2000-05	LP 5 colours	zapytaj o cenę
2K-2000-06	LP 6 colours	zapytaj o cenę
2K-2000-07	LP 7 colours	zapytaj o cenę
2K-2000-08	LP 8 colours	zapytaj o cenę
2K-2000-09	LP 9 colours	zapytaj o cenę
2K-2000-10	LP 10 colours	zapytaj o cenę
2K-2000	MAGIC FLOW High pressure design equipped with 1 base paint, 1 hardener and 2 solvent valves, pressure range 3–250 bar,	zapytaj o cenę
2K-4001	Expansion kit 1 valve	zapytaj o cenę
2K-4000	Expansion kit 2 valves	zapytaj o cenę

3K systems are available on request

FRP Spray Guns & Accessories

Century Spray Guns



102-3610

Application	Spray Gun Type	Part No.	Description	Price
Internal Mix Guns for Resins	Wet-Out	102-3800-1	LEL Resin 1" Mixer	zapytaj o cenę
	Wet-Out	102-3800-2	LEL Resin 2" Mixer	zapytaj o cenę
	Chopper	102-3825-1	LEL Resin 1" Mixer	zapytaj o cenę
	Chopper	102-3825-2	LEL Resin 2" Mixer	zapytaj o cenę
	Chopper	102-3835-1	LEL Filled Resin 1" Mixer	zapytaj o cenę
	Chopper	102-3835-2	LEL Filled Resin 2" Mixer	zapytaj o cenę



102-3655

Application	Spray Gun Type	Part No.	Description	Price
External Mix Guns for Resins	Wet-Out	102-2400	AAA HVLP	zapytaj o cenę
	Wet-Out	102-3600	LEL Resin	zapytaj o cenę
	Wet-Out	102-3650	LEL Resin	zapytaj o cenę
	Chopper	102-2455	AAA HVLP	zapytaj o cenę
	Chopper	102-3655	LEL Resin	zapytaj o cenę
	Chopper	102-3665	LEL Filled Resin	zapytaj o cenę



102-3800-1

Application	Spray Gun Type	Part No.	Description	Price
External Mix Guns for Gel-Coat	Gel-Coat	102-2500	AAA HVLP	zapytaj o cenę
	Gel-Coat	102-2545	Vinyl Ester AAA HVLP	zapytaj o cenę
	Gel-Coat	102-3610	LEL Gel-Coat	zapytaj o cenę

Century Spray Systems



Part No.	Description	Price
CX2017HC-B2M2S25	Cart Mounted 17:1 pump complete with 102-3610 External Mix Century Gel Coat Gun, 25 litre Syphon Kit, Heater Kit and 7.5 m hose	zapytaj o cenę
CX2017HC-B2M2T25	Cart Mounted 17:1 pump complete with 102-3610 External Mix Century Gel Coat Gun, 210 litre Syphon Kit, Heater Kit and 7.5 m hose	zapytaj o cenę
CX2017HC-A2M0S25	Cart Mounted 17:1 pump complete with 102-2500 External Mix Century Gel Coat Gun and 25 litre Syphon Kit	zapytaj o cenę
CX2017HC-A2M0T25	Cart Mounted 17:1 pump complete with 102-2500 External Mix Century Gel Coat Gun and 210 litre Syphon Kit	zapytaj o cenę
CX2006HC-J2M0T25	Cart Mounted 6.5:1 pump complete with 102-3600 External Mix Century Wet Out Resin Gun and 210 litre Syphon Kit	zapytaj o cenę
CX2006HC-L2M0T25	Cart Mounted 6.5:1 pump complete with 102-3800-1 Internal Mix Century Wet Out Gun, 210 litre Syphon Kit and 7.5 m hose	zapytaj o cenę
CX2006HC-L3M0T25	Cart Mounted 6.5:1 pump including mast & boom complete with 102-3800-1 Internal Mix Century Wet Out Gun, 210 litre Syphon Kit and 7.5 m hose	zapytaj o cenę
CX2006HC-R3M0T25	Cart Mounted 6.5:1 pump including mast & boom complete with 102-3655 External Mix Century Chop Gun, 210 litre Syphon Kit and 7.5 m hose	zapytaj o cenę
CX2006HC-U3M0T25	Cart Mounted 6.5:1 pump including mast & boom complete with 102-3825-1 Internall Mix Century Chop Gun, 210 litre Syphon Kit and 7.5 m hose	zapytaj o cenę
CX2017HC-L2M0T25	Cart Mounted 17:1 pump complete with 102-3800-1 Internal Mix Century Wet Out Gun, 210 litre Syphon Kit and 7.5 m hose	zapytaj o cenę
CX2017HC-J2M0T25	Cart Mounted 17:1 pump complete with 102-3800-1 Internal Mix Century Wet Out Gun, 210 litre Syphon Kit and 7.5 m hose	zapytaj o cenę

MX Bare Pumps

Pump	Part No.	Description	Price
MX 4/12	MX412PL	Bare Pump with PTFE/Leather Packings (Auto Packing Adjustments)	zapytaj o cenę
	MX412PP	Bare Pump with PTFE Packings (Auto Packing Adjustments)	zapytaj o cenę
	MX412PU	Bare Pump with PTFE/UHMWPE Packings (Auto Packing Adjustments)	zapytaj o cenę
MX 4/32	MX432PL	Bare Pump with PTFE/Leather Packings (Auto Packing Adjustments)	zapytaj o cenę
	MX432PP	Bare Pump with PTFE Packings (Auto Packing Adjustments)	zapytaj o cenę
	MX432PU	Bare Pump with PTFE/UHMWPE Packings (Auto Packing Adjustments)	zapytaj o cenę
MX 12/12	MX1212PL	Bare Pump with PTFE/Leather Packings (Auto Packing Adjustments)	zapytaj o cenę
	MX1212PP	Bare Pump with PTFE Packings (Auto Packing Adjustments)	zapytaj o cenę
	MX1212PU	Bare Pump with PTFE/UHMWPE Packings (Auto Packing Adjustments)	zapytaj o cenę
MX 12/31	MX1231PL	Bare Pump with PTFE/Leather Packings (Auto Packing Adjustments)	zapytaj o cenę
	MX1231PP	Bare Pump with PTFE Packings (Auto Packing Adjustments)	zapytaj o cenę
	MX1231PU	Bare Pump with PTFE/UHMWPE Packings (Auto Packing Adjustments)	zapytaj o cenę
MX 35/35	MX22035PL-CAH	Carbon Steel Bare Pump with PTFE/Leather Packings (Auto Packing Adjustments)	zapytaj o cenę
	MX22035PL-SAH	Stainless Steel Bare Pump with PTFE/Leather Packings (Auto Packing Adjustments)	zapytaj o cenę
	MX22035PU-CMH	Carbon Steel Bare Pump with PTFE/UHMW Packings (Manual Packing Adjustments)	zapytaj o cenę
	MX22035PU-SMH	Stainless Steel Bare Pump with PTFE/UHMW Packings (Manual Packing Adjustments)	zapytaj o cenę
MX 35/60	MX22060PL-CAH	Carbon Steel Bare Pump with PTFE/Leather Packings (Auto Packing Adjustments)	zapytaj o cenę
	MX22060PL-SAH	Stainless Steel Bare Pump with PTFE/Leather Packings (Auto Packing Adjustments)	zapytaj o cenę
	MX22060PU-CMH	Carbon Steel Bare Pump with PTFE/UHMW Packings (Manual Packing Adjustments)	zapytaj o cenę
	MX22060PU-SMH	Stainless Steel Bare Pump with PTFE/UHMW Packings (Manual Packing Adjustments)	zapytaj o cenę
MX 30/70	MX22060PL-CAH	Carbon Steel Bare Pump with PTFE/Leather Packings (Auto Packing Adjustments)	zapytaj o cenę
	MX22060PL-SAH	Stainless Steel Bare Pump with PTFE/Leather Packings (Auto Packing Adjustments)	zapytaj o cenę
	MX22060PU-CMH	Carbon Steel Bare Pump with PTFE/UHMW Packings (Manual Packing Adjustments)	zapytaj o cenę
	MX22060PU-SMH	Stainless Steel Bare Pump with PTFE/UHMW Packings (Manual Packing Adjustments)	zapytaj o cenę

HP Filter Elements



HP Filter Elements	Type 01		Type II		Type 03	
	Part no.	Price	Part no.	Price	Part no.	Price
30 mesh	0114-014916	zapytaj o cenę	0114-014917	zapytaj o cenę	–	zapytaj o cenę
50 mesh	0114-014887	zapytaj o cenę	0114-014886	zapytaj o cenę	0110-009131	zapytaj o cenę
70 mesh	0114-014876	zapytaj o cenę	0114-014884	zapytaj o cenę	–	zapytaj o cenę
100 mesh	0114-014875	zapytaj o cenę	0114-014883	zapytaj o cenę	0110-009132	zapytaj o cenę
150 mesh	0114-014877	zapytaj o cenę	0114-014882	zapytaj o cenę	0110-009133	zapytaj o cenę
200 mesh	0114-014878	zapytaj o cenę	0114-014881	zapytaj o cenę	0110-009134	zapytaj o cenę

Suction Tube Strainer



Suction Tube Strainer	Ø 59 mm	
	Part no.	Price
20 mesh	0114-014112	zapytaj o cenę
30 mesh	-	zapytaj o cenę
50 mesh	0114-014068	zapytaj o cenę
70 mesh	0114-014221	zapytaj o cenę
150 mesh	0114-014877	zapytaj o cenę
200 mesh	0114-014878	zapytaj o cenę

Accessories

Air and Fluid Hoses (Low Pressure)



Part no.	Description	Bore	Price
H-7501	5/16" bore air hose red rubber - per metre	5/16" (8mm)	zapytaj o cenę
H-7502	3/8" bore air hose red rubber - per metre	3/8" (9.5mm)	zapytaj o cenę
H-7503	1/4" bore fluid hose black - per metre	1/4" (6mm)	zapytaj o cenę
H-7504	3/8" bore fluid hose black - per metre	3/8" (9.5mm)	zapytaj o cenę
H-7501-150M	5/16" bore air hose red rubber - 150M reel*	5/16" (8mm)	zapytaj o cenę
H-7502-150M	3/8" bore air hose red rubber - 150M reel*	3/8" (9.5mm)	zapytaj o cenę
H-7503-150M	1/4" bore fluid hose black - 150M reel*	1/4" (6mm)	zapytaj o cenę
H-7504-150M	3/8" bore fluid hose black - 150M reel*	3/8" (9.5mm)	zapytaj o cenę

* We cannot guarantee one continuous length per hose reel.

3 Piece re-usable Connectors



Part no.	Bore	Connector	Price
PA-HC-4523	1/4" (6mm)	1/4" BSP	zapytaj o cenę
PA-HC-4527	5/16" (8mm)	1/4" BSP	zapytaj o cenę
PA-HC-4528	3/8" (9.5mm)	1/4" BSP	zapytaj o cenę
PA-HC-4543	1/4" (6mm)	3/8" BSP	zapytaj o cenę
PA-HC-4548	3/8" (9.5mm)	3/8" BSP	zapytaj o cenę
P-HC-4523	1/4" (6mm)	1/4" NPS	zapytaj o cenę
P-HC-4527	5/16" (8mm)	1/4" NPS	zapytaj o cenę
P-HC-4528	3/8" (9.5mm)	3/8" NPS	zapytaj o cenę
P-HC-4543	1/4" (6mm)	3/8" NPS	zapytaj o cenę
P-HC-4548	3/8" (9.5mm)	3/8" NPS	zapytaj o cenę

Hose Connectors



Part No.	Type	Bore	Connector Thread size & Type			
			1/4" BSP	1/4" NPS	3/8" BSP	3/8" NPS
H-7501	5/16" bore air hose red rubber	5/16" (8mm)	PA-HC-4527	P-HC-4527	-	-
H-7502	3/8" bore air hose red rubber	3/8" (9.5mm)	PA-HC-4528	P-HC-4528	PA-HC-4548	P-HC-4548
H-7503	1/4" bore fluid hose black	1/4" (6mm)	PA-HC-4523	P-HC-4523	PA-HC-4543	P-HC-4543
H-7504	3/8" bore fluid hose black	3/8" (9.5mm)	PA-HC-4528	P-HC-4528	PA-HC-4548	P-HC-4548

Ready Made (Low Pressure) Hose Assemblies



Part no.	Hose Assembly Description	1.2 M	1.45M	5M	7.5M	10 M	15M
H-7501HA-XX*	5/16" bore air hose red rubber complete with 1/4" universal connectors	zapytaj o cenę	-	zapytaj o cenę		zapytaj o cenę	
H-7502HA-XX*	3/8" bore air hose red rubber complete with 1/4" universal connectors	-	-	-	zapytaj o cenę	zapytaj o cenę	
H-7503HA-XX*	1/4" bore fluid hose black rubber complete with 3/8" universal connectors	-	zapytaj o cenę	zapytaj o cenę	zapytaj o cenę	zapytaj o cenę	

Hose Assembly Part number example - To complete the part number, add the length required:

e.g: H-7501HA-15 = H-7501 hose assembly complete with 1/4" universal connection - 15m length

Note: All hoses include an outer conductive cover to comply with ATEX & CE legislation.

Airless Hose Assembly, (High Pressure)



Length	Bore	Connection	Pressure max.	Part no.	Price
1 m	3/16"	1/4"	350 bar	H-5811	zapytaj o cenę
1 m	1/8"	1/4"	350 bar	H-5837	zapytaj o cenę
1 m	1/4"	1/4"	500 bar	H-5851	zapytaj o cenę
1.8m	1/4"	1/4"	500 bar	H-5850	zapytaj o cenę
7.5 m	3/16"	1/4"	350 bar	H-5813	zapytaj o cenę
7.5 m	1/4"	1/4"	310 bar	H-5818	zapytaj o cenę
7.5m	1/4"	1/4"	500 bar	H-5706	zapytaj o cenę
10 m	3/16"	1/4"	350 bar	H-5813-10	zapytaj o cenę
10 m	1/4"	1/4"	325 bar	H-5818-10	zapytaj o cenę
15 m	1/4"	1/4"	325 bar	H-5819	zapytaj o cenę
15 m	1/4"	1/4"	500 bar	H-5852	zapytaj o cenę
15m	3/8"	3/8"	500 bar	H-5853	zapytaj o cenę
20 m	1/4"	1/4"	325 bar	12227-20	zapytaj o cenę
30 m	1/4"	1/4"	325 bar	12227-30	zapytaj o cenę

Quick Disconnect Fittings



Part no.	Description	Price
MPV-5	Quick coupling shaft (male thread) with 1/4 inch female thread connection (fits to spray gun inlets).	zapytaj o cenę
MPV-424	Quick coupling shaft (female thread) with 1/4 inch male thread connection (fits to hose end).	zapytaj o cenę
MPV-10	Quick coupling shaft (male thread) with 1/4 inch female thread connection.	zapytaj o cenę
MPV-462	Quick coupling shaft (female thread) with 1/4 inch male thread connection (fits to regulator valves).	zapytaj o cenę
MPV-463	Economy Pack, contains one specimen of each of the above parts.	zapytaj o cenę
PA-HC-4482	Quick coupling system - 3/8 inch BSP - fluid	zapytaj o cenę
QDL-4808-B	Quick coupling connection - fluid	zapytaj o cenę
SSQD-6B-316	Quick coupling system, SR 3/8 inch male thread	zapytaj o cenę
SS-STEM-6B-316	Quick coupling shaft, 3/8 inch female thread	zapytaj o cenę
SS-STEM-6B-316HF	Quick coupling shaft with high flow, 3/8 inch female thread	zapytaj o cenę
190761	Quick coupling body (hose end)	zapytaj o cenę
201120-BINKS	Quick coupling shaft (gun end) stainless steel	zapytaj o cenę

Fluid Pressure Regulators

Inline Fluid Regulators



HGB-509-5-R38

Part no.	Manual control	Pneumatic control	Inlet pressure (min./max) bar (psi)	Outlet pressure (min./max) bar (psi)	Price
HGB-509-5-R38	●	–	2 (29)/12,5 (181)	1 (14)/5 (72)	zapytaj o cenę
HGB-509-1.2-R38	●	–	1 (14)/8 (116)	0.15 (2)/1.2 (17)	zapytaj o cenę
HGB-609-5-R38	●	–	2 (29)/12,5 (181)	1 (14)/5 (72)	zapytaj o cenę
HGB-609-9-R38	●	–	3/15 (217)	3 (43)/9 (130)	zapytaj o cenę
HGB-510-R1	–	●	2 (29)/15 (217)	0.5 (7)/15 (217)	zapytaj o cenę
HGB-510-R2	–	●	1 (14)/15 (217)	0.15 (2)/7	zapytaj o cenę
HGB-510-R4	–	●	1 (14)/15 (217)	0.15 (2)/4	zapytaj o cenę
84-598	–	●	2 (29)/15 (217)	0.5 (7)/15 (217)	zapytaj o cenę

Gun-Mounted Fluid Regulators



HGS-5112

Part no.	Manual control	Pneumatic control	Inlet pressure (min./max) bar (psi)	Outlet pressure (min./max) bar (psi)	Price
HGS-5132	–	●	3.5 (50)/20 (290)	0.14 (2)/7 (101)	zapytaj o cenę
HGS-5112	–	●	3.5 (50)/20 (290)	0.14 (2)/7 (101)	zapytaj o cenę
HGS-5211	●	–	3.5 (50)/20 (290)	0.14 (2)/7 (101)	zapytaj o cenę
HGS-5222	●	–	3.5 (50)/20 (290)	0.14 (2)/7 (101)	zapytaj o cenę
HGS-5212	●	–	3.5 (50)/20 (290)	0.14 (2)/7 (101)	zapytaj o cenę

Back Pressure Valves

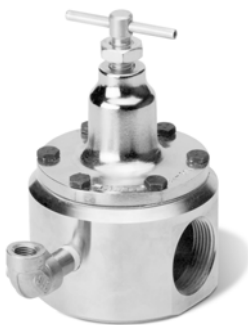

84-404

Part no.	Manual control	Pneumatic control	Inlet pressure (min./max) bar (psi)	Outlet pressure (min./max) bar (psi)	Price
84-404	●	–	0.7 (10)/9,8 (142)	0.7 (10)/9,8 (142)	zapytaj o cenę
HGBR-609	●	–	2 (29)/12.5 (181)	0.9 (130)	zapytaj o cenę
84-601	●	–	0.9 (130)	–	zapytaj o cenę

High Pressure Inline Fluid Regulator



84-420

Part no.	Manual control	Pneumatic control	Inlet pressure (min./max) bar (psi)	Outlet pressure (min./max) bar (psi)	Price
84-420*	●	–	206 (2987)	20.6 (298)/137.8 (1998)	zapytaj o cenę

Note: Optional pressure gauges are available for this item:-
 84-491 - 0-1000psi
 101-3069 - 0-3000psi.

Air Fed Visors



	Description	Part no.	Price
PROV-600	Complete air fed visor kit with full mask and accessories	PROV-600	zapytaj o cenę



	Description	Part no.	Price
MPV Air-fed respiratory outfit	Respirator system with half mask and accessories	MPV-627	zapytaj o cenę



	Description	Part no.	Price
"VALUAIR" Half mask respirator	Half mask respirator system with A2 filter cartridge and pre-filtering	MPV-629	zapytaj o cenę
	2 x Preliminary filter with 10 filter pads	MPV-492	zapytaj o cenę
	2 x A2 Filter cartridge	MPV-494-K2	zapytaj o cenę
	Protective goggles for use with half masks	MPV-4006	zapytaj o cenę



	Description	Part no.	Price
"FREEDOM" Half mask respirator	Half mask respirator system with A2 filter	MPV-496	zapytaj o cenę
	Half mask respirator system with A1B1E1K1 filter	MPV-497	zapytaj o cenę
	Protective goggles for use with half masks	MPV-4007	zapytaj o cenę

Air Filter/Regulators

DVFR-1/-2/-3/-4



Part no.		Outlets	Price
DVFR-1	Filter/compressed air regulator, air throughput max. 3,550 l/min. (up to 100°C)	3 adjustable	zapytaj o cenę
DVFR-2	Fine filter/compressed air regulator, air throughput max. 3,500 l/min. (up to 100°C)	3 adjustable	zapytaj o cenę
DVFR-3	Filter/compressed air regulator, air throughput max. 1,700 l/min. (up to 40°C)	2 adjustable	zapytaj o cenę
DVFR-4	Filter/compressed air regulator, air throughput max. 2,550 l/min. (up to 40°C)	2 adjustable 1 non-adjustable	zapytaj o cenę

Finish Line Air Filter Regulators/Coalescers



Part no.		Price
FLFR-1	Filter/compressed air regulator, air filtration down to 20 microns, high quality manufacture, airflow of 70cfm (at 7 bar -100 psi inlet pressure). Lockable and removable (tamperproof) control	zapytaj o cenę
FLRC-1	Compact, low cost single operator filter regulator & coalescer, filtration down to 0.01 microns suitable for air mask or visor. Not suitable for low bake temperature	zapytaj o cenę
FLCF-1	A 3/8" (port size) coalescing (fine oil) filter, Air filtration down to 0.01 microns suitable for air mask or visor, replacement filter element. Maximum working pressure 18 bar (260 psi)	zapytaj o cenę
FLRCAC-1	High efficiency filter designed to remove dirt, liquid, oil and water from spraying and breathing air, filtration down to 0.01 microns plus activated carbon filter removing contaminants down to 0.003ppm	zapytaj o cenę

“Type C” - 360 degree circular spray



For medium to heavy viscosity materials
With adjustable spray gap

3/4" (19mm) clearance diameter,
0.062" tip supplied as standard

Supplied with 52-363 right angle spray tip

Length	Part Number - Advance Conv.	Price	Part Number - Cobra 2	Price
6"	EXTADV-C-06	998,00 €	EXTCB2-C-06	zapytaj o cenę
9"	EXTADV-C-09	998,00 €	EXTCB2-C-09	zapytaj o cenę
12"	EXTADV-C-12	998,00 €	EXTCB2-C-12	zapytaj o cenę
15"	EXTADV-C-15	998,00 €	EXTCB2-C-15	zapytaj o cenę
18"	EXTADV-C-18	998,00 €	EXTCB2-C-18	zapytaj o cenę
24"	EXTADV-C-24	998,00 €	EXTCB2-C-24	zapytaj o cenę
27"	EXTADV-C-27	998,00 €	EXTCB2-C-27	zapytaj o cenę
30"	EXTADV-C-30	1.041,00 €	EXTCB2-C-30	zapytaj o cenę
36"	EXTADV-C-36	1.041,00 €	EXTCB2-C-36	zapytaj o cenę
48"	EXTADV-C-48	1.041,00 €	EXTCB2-C-48	zapytaj o cenę
60"	EXTADV-C-60	1.105,00 €	EXTCB2-C-60	zapytaj o cenę
72"	EXTADV-C-72	1.105,00 €	EXTCB2-C-72	zapytaj o cenę
84"	EXTADV-C-84	1.105,00 €	EXTCB2-C-84	zapytaj o cenę

“Type SC” - 360 degree circular spray



For low to medium viscosity materials
With adjustable spray gap

3/8" (9.5mm) clearance diameter

Length	Part Number - Advance Conv.	Price	Part Number - Cobra 2	Price
9"	EXTADV-SC-09	876,00 €	EXTCB2-SC-09	zapytaj o cenę
12"	EXTADV-SC-12	876,00 €	EXTCB2-SC-12	zapytaj o cenę
15"	EXTADV-SC-15	876,00 €	EXTCB2-SC-15	zapytaj o cenę
18"	EXTADV-SC-18	876,00 €	EXTCB2-SC-18	zapytaj o cenę
21"	EXTADV-SC-21	876,00 €	EXTCB2-SC-21	zapytaj o cenę
24"	EXTADV-SC-24	876,00 €	EXTCB2-SC-24	zapytaj o cenę
27"	EXTADV-SC-27	915,00 €	EXTCB2-SC-27	zapytaj o cenę
33"	EXTADV-SC-33	915,00 €	EXTCB2-SC-33	zapytaj o cenę
39"	EXTADV-SC-39	915,00 €	EXTCB2-SC-39	zapytaj o cenę
51"	EXTADV-SC-51	915,00 €	EXTCB2-SC-51	zapytaj o cenę
63"	EXTADV-SC-63	978,00 €	EXTCB2-SC-63	zapytaj o cenę
75"	EXTADV-SC-75	978,00 €	EXTCB2-SC-75	zapytaj o cenę
87"	EXTADV-SC-87	978,00 €	EXTCB2-SC-87	zapytaj o cenę

“Type SA” - Forward round spray



Forward round spray pattern
For low to medium viscosity materials using
0.078" fluid tip

7/16" (11mm) clearance diameter

Length	Part Number - Advance Conv.	Price	Part Number - Cobra 2	Price
6"	EXTADV-SA-06	915,00 €	EXTCB2-SA-06	zapytaj o cenę
9"	EXTADV-SA-09	915,00 €	EXTCB2-SA-09	zapytaj o cenę
12"	EXTADV-SA-12	915,00 €	EXTCB2-SA-12	zapytaj o cenę
15"	EXTADV-SA-15	915,00 €	EXTCB2-SA-15	zapytaj o cenę
18"	EXTADV-SA-18	915,00 €	EXTCB2-SA-18	zapytaj o cenę
24"	EXTADV-SA-24	915,00 €	EXTCB2-SA-24	zapytaj o cenę
30"	EXTADV-SA-30	946,00 €	EXTCB2-SA-30	zapytaj o cenę
36"	EXTADV-SA-36	946,00 €	EXTCB2-SA-36	zapytaj o cenę
48"	EXTADV-SA-48	946,00 €	EXTCB2-SA-48	zapytaj o cenę
60"	EXTADV-SA-60	978,00 €	EXTCB2-SA-60	zapytaj o cenę
72"	EXTADV-SA-72	978,00 €	EXTCB2-SA-72	zapytaj o cenę
84"	EXTADV-SA-84	978,00 €	EXTCB2-SA-84	zapytaj o cenę

Extensions

“Type EA” - Forward fan spray



Supplied with 66BSSx63PB set up
(fluid tip 0.046")

1 3/4" (44mm) clearance diameter

Length	Part Number - Advance Conv.	Price	Part Number - Cobra 2	Price
6"	EXTADV-EA-06	1.129,00 €	EXTCB2-EA-06	zapytaj o cenę
9"	EXTADV-EA-09	1.129,00 €	EXTCB2-EA-09	zapytaj o cenę
12"	EXTADV-EA-12	1.129,00 €	EXTCB2-EA-12	zapytaj o cenę
15"	EXTADV-EA-15	1.129,00 €	EXTCB2-EA-15	zapytaj o cenę
18"	EXTADV-EA-18	1.129,00 €	EXTCB2-EA-18	zapytaj o cenę
24"	EXTADV-EA-24	1.174,00 €	EXTCB2-EA-24	zapytaj o cenę
30"	EXTADV-EA-30	1.174,00 €	EXTCB2-EA-30	zapytaj o cenę
36"	EXTADV-EA-36	1.174,00 €	EXTCB2-EA-36	zapytaj o cenę
48"	EXTADV-EA-48	1.174,00 €	EXTCB2-EA-48	zapytaj o cenę
60"	EXTADV-EA-60	1.174,00 €	EXTCB2-EA-60	zapytaj o cenę
72"	EXTADV-EA-72	1.254,00 €	EXTCB2-EA-72	zapytaj o cenę
84"	EXTADV-EA-84	1.254,00 €	EXTCB2-EA-84	zapytaj o cenę

“Type EAX” - Forward fan spray



Supplied with J2SS x AA1 fan spray set up
(fluid tip 0.043")

7/8" (22mm) clearance diameter

46-1042 round spray cap (optional)

Length	Part Number - Advance Conv.	Price	Part Number - Cobra 2	Price
6"	EXTADV-EAX-06	1.166,00 €	EXTCB2-EAX-06	zapytaj o cenę
9"	EXTADV-EAX-09	1.166,00 €	EXTCB2-EAX-09	zapytaj o cenę
12"	EXTADV-EAX-12	1.166,00 €	EXTCB2-EAX-12	zapytaj o cenę
15"	EXTADV-EAX-15	1.166,00 €	EXTCB2-EAX-15	zapytaj o cenę
18"	EXTADV-EAX-18	1.166,00 €	EXTCB2-EAX-18	zapytaj o cenę
24"	EXTADV-EAX-24	1.198,00 €	EXTCB2-EAX-24	zapytaj o cenę
30"	EXTADV-EAX-30	1.198,00 €	EXTCB2-EAX-30	zapytaj o cenę
36"	EXTADV-EAX-36	1.198,00 €	EXTCB2-EAX-36	zapytaj o cenę
48"	EXTADV-EAX-48	1.229,00 €	EXTCB2-EAX-48	zapytaj o cenę
60"	EXTADV-EAX-60	1.229,00 €	EXTCB2-EAX-60	zapytaj o cenę
72"	EXTADV-EAX-72	1.274,00 €	EXTCB2-EAX-72	zapytaj o cenę
84"	EXTADV-EAX-84	1.274,00 €	EXTCB2-EAX-84	zapytaj o cenę

“Type EB” - 90 degree fan spray



Supplied with 66BSSx63PB set up
(fluid tip 0.046")

3" (76mm) clearance diameter

Length	Part Number - Advance Conv.	Price	Part Number - Cobra 2	Price
6"	EXTADV-EB-06	1.324,00 €	EXTCB2-EB-06	zapytaj o cenę
9"	EXTADV-EB-09	1.324,00 €	EXTCB2-EB-09	zapytaj o cenę
12"	EXTADV-EB-12	1.324,00 €	EXTCB2-EB-12	zapytaj o cenę
15"	EXTADV-EB-15	1.324,00 €	EXTCB2-EB-15	zapytaj o cenę
18"	EXTADV-EB-18	1.324,00 €	EXTCB2-EB-18	zapytaj o cenę
24"	EXTADV-EB-24	1.324,00 €	EXTCB2-EB-24	zapytaj o cenę
30"	EXTADV-EB-30	1.387,00 €	EXTCB2-EB-30	zapytaj o cenę
36"	EXTADV-EB-36	1.387,00 €	EXTCB2-EB-36	zapytaj o cenę
48"	EXTADV-EB-48	1.387,00 €	EXTCB2-EB-48	zapytaj o cenę
60"	EXTADV-EB-60	1.387,00 €	EXTCB2-EB-60	zapytaj o cenę
72"	EXTADV-EB-72	1.450,00 €	EXTCB2-EB-72	zapytaj o cenę
84"	EXTADV-EB-84	1.450,00 €	EXTCB2-EB-84	zapytaj o cenę

“Type EBX” - 90 degree fan spray



Supplied with J2SS x AA1 fan spray set up (fluid tip 0.043")

1 7/8" (45mm) clearance diameter

42-1042 roundspray cap (optional)

Length	Part Number - Advance Conv.	Price	Part Number - Cobra 2	Price
6"	EXTADV-EBX-06	1.229,00 €	EXTCB2-EBX-06	zapytaj o cenę
9"	EXTADV-EBX-09	1.229,00 €	EXTCB2-EBX-09	zapytaj o cenę
12"	EXTADV-EBX-12	1.229,00 €	EXTCB2-EBX-12	zapytaj o cenę
15"	EXTADV-EBX-15	1.229,00 €	EXTCB2-EBX-15	zapytaj o cenę
18"	EXTADV-EBX-18	1.229,00 €	EXTCB2-EBX-18	zapytaj o cenę
24"	EXTADV-EBX-24	1.229,00 €	EXTCB2-EBX-24	zapytaj o cenę
30"	EXTADV-EBX-30	1.254,00 €	EXTCB2-EBX-30	zapytaj o cenę
36"	EXTADV-EBX-36	1.254,00 €	EXTCB2-EBX-36	zapytaj o cenę
48"	EXTADV-EBX-48	1.254,00 €	EXTCB2-EBX-48	zapytaj o cenę
60"	EXTADV-EBX-60	1.324,00 €	EXTCB2-EBX-60	zapytaj o cenę
72"	EXTADV-EBX-72	1.324,00 €	EXTCB2-EBX-72	zapytaj o cenę
84"	EXTADV-EBX-84	1.324,00 €	EXTCB2-EBX-84	zapytaj o cenę

“Type EN” - 45 degree fan spray



Supplied with 66BSSx66PB set up (fluid tip 0.046")

2 5/8" (67mm) clearance diameter

Length	Part Number - Advance Conv.	Price	Part Number - Cobra 2	Price
6"	EXTADV-EN-06	1.324,00 €	EXTCB2-EN-06	zapytaj o cenę
9"	EXTADV-EN-09	1.324,00 €	EXTCB2-EN-09	zapytaj o cenę
12"	EXTADV-EN-12	1.324,00 €	EXTCB2-EN-12	zapytaj o cenę
15"	EXTADV-EN-15	1.324,00 €	EXTCB2-EN-15	zapytaj o cenę
18"	EXTADV-EN-18	1.324,00 €	EXTCB2-EN-18	zapytaj o cenę
24"	EXTADV-EN-24	1.324,00 €	EXTCB2-EN-24	zapytaj o cenę
30"	EXTADV-EN-30	1.387,00 €	EXTCB2-EN-30	zapytaj o cenę
36"	EXTADV-EN-36	1.387,00 €	EXTCB2-EN-36	zapytaj o cenę
48"	EXTADV-EN-48	1.387,00 €	EXTCB2-EN-48	zapytaj o cenę
60"	EXTADV-EN-60	1.387,00 €	EXTCB2-EN-60	zapytaj o cenę
72"	EXTADV-EN-72	1.451,00 €	EXTCB2-EN-72	zapytaj o cenę
84"	EXTADV-EN-84	1.451,00 €	EXTCB2-EN-84	zapytaj o cenę

“Type ENX” - 45 degree fan spray



Supplied with J2SS x AA1 fan spray set up (fluid tip 0.043")

1 3/4" (44mm) clearance diameter

42-1042 round spray cap (optional)

Length	Part Number - Advance Conv.	Price	Part Number - Cobra 2	Price
6"	EXTADV-ENX-06	1.229,00 €	EXTCB2-ENX-06	zapytaj o cenę
9"	EXTADV-ENX-09	1.229,00 €	EXTCB2-ENX-09	zapytaj o cenę
12"	EXTADV-ENX-12	1.229,00 €	EXTCB2-ENX-12	zapytaj o cenę
15"	EXTADV-ENX-15	1.229,00 €	EXTCB2-ENX-15	zapytaj o cenę
18"	EXTADV-ENX-18	1.229,00 €	EXTCB2-ENX-18	zapytaj o cenę
24"	EXTADV-ENX-24	1.229,00 €	EXTCB2-ENX-24	zapytaj o cenę
30"	EXTADV-ENX-30	1.254,00 €	EXTCB2-ENX-30	zapytaj o cenę
36"	EXTADV-ENX-36	1.254,00 €	EXTCB2-ENX-36	zapytaj o cenę
48"	EXTADV-ENX-48	1.254,00 €	EXTCB2-ENX-48	zapytaj o cenę
60"	EXTADV-ENX-60	1.324,00 €	EXTCB2-ENX-60	zapytaj o cenę
72"	EXTADV-ENX-72	1.324,00 €	EXTCB2-ENX-72	zapytaj o cenę
84"	EXTADV-ENX-84	1.324,00 €	EXTCB2-ENX-84	zapytaj o cenę

Extensions

“Type ERX” - 30 degree reverse fan spray



Supplied with J2SS x AA1 fan spray set up
(fluid tip 0.043")

2" (51mm) clearance diameter

42-1042 round spray cap (optional)

Length	Part Number - Advance Conv.	Price	Part Number - Cobra 2	Price
6"	EXTADV-ERX-06	1.229,00 €	EXTCB2-ERX-06	zapytaj o cenę
9"	EXTADV-ERX-09	1.229,00 €	EXTCB2-ERX-09	zapytaj o cenę
12"	EXTADV-ERX-12	1.229,00 €	EXTCB2-ERX-12	zapytaj o cenę
15"	EXTADV-ERX-15	1.229,00 €	EXTCB2-ERX-15	zapytaj o cenę
18"	EXTADV-ERX-18	1.229,00 €	EXTCB2-ERX-18	zapytaj o cenę
24"	EXTADV-ERX-24	1.229,00 €	EXTCB2-ERX-24	zapytaj o cenę
30"	EXTADV-ERX-30	1.254,00 €	EXTCB2-ERX-30	zapytaj o cenę
36"	EXTADV-ERX-36	1.254,00 €	EXTCB2-ERX-36	zapytaj o cenę
48"	EXTADV-ERX-48	1.254,00 €	EXTCB2-ERX-48	zapytaj o cenę
60"	EXTADV-ERX-60	1.324,00 €	EXTCB2-ERX-60	zapytaj o cenę
72"	EXTADV-ERX-72	1.324,00 €	EXTCB2-ERX-72	zapytaj o cenę
84"	EXTADV-ERX-84	1.324,00 €	EXTCB2-ERX-84	zapytaj o cenę

Bare spray guns for use with Extensions

Gun	Part Number	Price
Advance Pressure Conventional less aircap, retaining ring, tip and needle	ADV-P000-000	zapytaj o cenę
Cobra 2 Conventional less aircap, retaining ring tip and needle	CBA2-000-00	zapytaj o cenę

The above guns will only be supplied with extensions and can not be purchased separately.

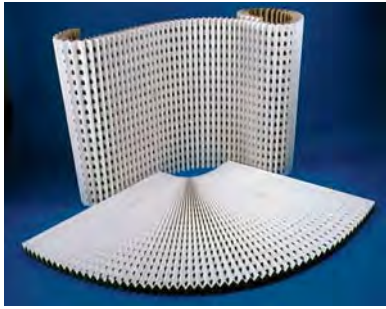

ECO Spray booth filter paper

Part no.	Size	Price
207229EF	H 90 x L 924 cm (36" x 30 ft)	zapytaj o cenę
207900EF	H 75 x L 1,346 cm (30" x 44 ft)	zapytaj o cenę
207901EF	H 90 x L 1,115 cm (36" x 36 ft)	zapytaj o cenę
207902EF	H 100 x L 1,038 cm (39" x 34 ft)	zapytaj o cenę



Standard Spray booth filter paper

Part no.	Size	Price
207229F	H 90 x L 924 cm (36" x 30 ft)	zapytaj o cenę
207900F	H 75 x L 1,346 cm (30" x 44 ft)	zapytaj o cenę
207901F	H 90 x L 1,115 cm (36" x 36 ft)	zapytaj o cenę
207902F	H 100 x L 1,038 cm (39" x 34 ft)	zapytaj o cenę

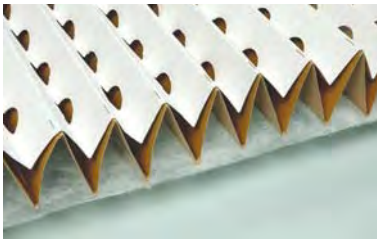

Super efficiency Spray booth filter paper

Part no.	Size	Price
207229 SEF	H 90 x L 517 cm (36" x 21ft)	zapytaj o cenę
207902 SEF	H 100 x L 638 cm (39" x 27 ft)	zapytaj o cenę

DeKups



DeKups Disposable Cup System Kit - 24 oz

Part no.	Description	Price
DPC-610-K50	Kit containing liners x 50 lids x 50 disc filters x 20 cup filters x 10 & plugs x 10 - 24 oz	zapytaj o cenę



Reusable Lid and Sleeve Kit - 24 oz

Part no.	Description	Price
DPC-611-K2	Reusable lid and sleeve kit - 24 oz	zapytaj o cenę



Transit Box - 24 oz

Part no.	Description	Price
DPC-TRAN	Bulk pack of 50 disposable lids and 50 disposable liners - 24 oz	zapytaj o cenę



Disposable Cup System Kit - 9 oz

Part no.	Description	Price
DPC-602	Twin pack of 32 disposable lids and 32 disposable liners - 9 oz	zapytaj o cenę
DPC-607	Box of 2 reusable outer sleeves and bayonet fix lids - 9 oz	zapytaj o cenę



Wall Mounted Dispenser

Part no.	Description	Price
DPC-DISP	Twin tube, wall mounted dispenser for disposable lids and liners - 24 oz	zapytaj o cenę



Disc Filter Kit

Part no.	Description	Price
DPC-42-K20	125 micron filter screen x 20 - 24 oz	zapytaj o cenę
DPC-65-K24	125 micron filter screen x 24 - 9 oz	zapytaj o cenę

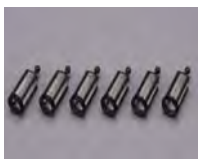

Cup Filters

Part no.	Description	Price
DPC-27-K10	200 micron filters x 10 - 24 oz & 9 oz	zapytaj o cenę



Plug Kit

Part no.	Description	Price
DPC-6-K10	Plug Kit x 10 - 24oz & 9 oz	zapytaj o cenę



Disposable Funnel

Part no.	Description	Price
DPC-22-K3	Funnels x 3 - 24 oz & 9 oz	zapytaj o cenę



Cleaning Bottle

Part no.	Description	Price
DPC-8-K2	Cleaning bottle x 2 - 24 oz & 9 oz	zapytaj o cenę

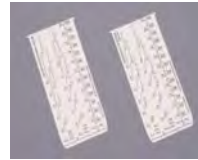

Measuring guides

Part no.	Description	Price
DPC-62-K10	Measuring guide 2:1 & 3:1 x 10 - 24 oz	zapytaj o cenę
DPC-63-K10	Measuring guide 4:1 & 5:1 x 10 - 24 oz	zapytaj o cenę
DPC-60-K10	Measuring guide 4:1 & 5:1 x 10 - 9 oz	zapytaj o cenę



Gun Adapters

Part no.	Description	Price
DPC-80	Adapter for DeVilbiss Advance HD, GTi HD, PRi HD, GFG HD, Compact, Binks M1G, Sharon Cobalt, Platinum & Titanium	zapytaj o cenę
DPC-10	Adapter for Sata NR 2/3000, RP, KLC, MCB & Jet 90 series	zapytaj o cenę
DPC-11	Adapter for Sata NR95, Iwata LPH-400 & W400LV	zapytaj o cenę
DPC-23	Adapter for DeVilbiss SRi, SRi-W and SRi HD	zapytaj o cenę
DPC-13	Adaptor for Sagola	zapytaj o cenę
DPC-78	Adaptor for Iwata Supernova, Air Guns & W300	zapytaj o cenę
DPC-52-K1	Adapter for Sata Mini-Jet QCC	zapytaj o cenę
DPC-501	Adapter for Sata 2000, 3000 & 4000 QCC	zapytaj o cenę



Professional Spray Gun Cleaning Kit

Part no.	Description	Price
KK-4584	Professional spray gun cleaning kit	zapytaj o cenę



Gun Cleaning Brushes

Part no.	Description	Price
4900-5-1-K3	Gun cleaning brushes x 3	zapytaj o cenę



Suction Cup Filters

Part no.	Description	Price
KR-484-K10	51 mesh filter screen x 10	zapytaj o cenę
KR-483-K10	130 mesh filter screen x 10	zapytaj o cenę



Drip free Diaphragms

Part no.	Description	Price
KR-115-K5	Drip free diaphragms	zapytaj o cenę



Suction Cup Lid Gaskets

Part no.	Description	Price
KR-11-K3	Tri seal gaskets x 3	zapytaj o cenę
KR-69-K3	Leather gaskets x 3	zapytaj o cenę



Mixing Cups

Part no.	Description	Price
MC-1-K50	Mixing cups x 50	zapytaj o cenę



Viscosity Cups

Part no.	Description	Price
7000-114-K2	Viscosity x 2	zapytaj o cenę



Gravity Cups Filters

Part no.	Description	Price
KGP-5-K5	Gravity cup filters x 5	zapytaj o cenę



In-Line Air Filters

Part no.	Description	Price
HAF-507-K12	In-line air filters x 12	zapytaj o cenę



In-Line Air Adjusting Valve

Part no.	Description	Price
HAV-501-B	In-line air adjusting valve	zapytaj o cenę



Gun Mounted Filters

Part no.	Description	Price
VSA-3	Spare 60 micron Green Filter	zapytaj o cenę
VSA-4	Spare 112 micron Blue Filter	zapytaj o cenę
VSA-5	Spare 280 micron White Filter	zapytaj o cenę



Disposable Pressure Tank Liners

Part no.	Description	Price
PT-78-K10	10L (2.8gal) - 10 pack	zapytaj o cenę
PT-78-K60	10L (2.8 gal) - 60 pack	zapytaj o cenę
PTL-412-K8	40L (11.8 gal) - 8 pack	zapytaj o cenę
PTL-415-K10	60L (19.8 gal) - 10 pack	zapytaj o cenę



"Uni" Swivel Fitting (Low Pressure)

Part no.	Description	Price
MPV-60	Uni Swivel Fitting	zapytaj o cenę
MPV-60-K3	Uni Swivel Fitting (Pack of 3)	zapytaj o cenę



Spot Pots

Part no.	Description	Price
KR-110-K3	0.5 litre Spot Pot - 3 pack	zapytaj o cenę



Gravity Gun Stands

Part no.	Description	Price
GFV-50-F	Single gravity gun bench top stand	zapytaj o cenę
GG-1	3 gun stand	zapytaj o cenę



Mini Filter (Fluid)

Part no.	Description	Price
MF-68-70B	200 micron mesh 3/8" BSP	zapytaj o cenę
MF-68-100B	149 micron mesh 3/8" BSP	zapytaj o cenę
MF-68-150B	100 micron mesh 3/8" BSP	zapytaj o cenę
MF-68-200B	74 micron mesh 3/8" BSP	zapytaj o cenę

Alphanumeric

Item No.	Description	Availability	2013 Price
00-00-0001318	FILTER 50 MESH WHITE. 10 pcs	*	zapytaj o cenę
00-00-0001319	FILTER 100 MESH YELLOW. 10 pcs	*	zapytaj o cenę
00-00-0001320	FILTER 200 MESH. RED. 10 pcs	*	zapytaj o cenę
00-00-0002147	FILTER INSERT FOR CUP	2	zapytaj o cenę
00-00-0002148	TENSION RING (6L CONTAINER)	3	zapytaj o cenę
00-00-0002245	GASKET 14X18X1.5MM	1	zapytaj o cenę
0015-0412D-AC	MX 4/12 PUMP. TRIPOD MTD. AC	3	zapytaj o cenę
0015-0412F-AC	MX 4/12 PUMP. CART MTD. 12:1	3	zapytaj o cenę
0015-0412W-AC	MX 4/12 PUMP. WALL MTD. 12:1	3	zapytaj o cenę
0015-0432D-AC	MX 4/32 PUMP. TRIPOD MTD. 32:1	3	zapytaj o cenę
0015-0432D-AC-MIK	MX 04/32 Dreibein. AC	3	zapytaj o cenę
0015-0432D-AC-P	MX 4/32 OUTFIT. TRIPOD. AC. PT	3	zapytaj o cenę
0015-0432D-AC-PU	MX 4/32 OUTFIT.TRIPOD.AC.PT.	3	zapytaj o cenę
0015-0432DB-AC	MX 4/32 PUMP. TRIPOD & CUP	3	zapytaj o cenę
0015-0432DU-AC	MX 04/32 AC TRIPOD. SWITCHABL	3	zapytaj o cenę
0015-0432F-AC	MX 4/32 PUMP. CART MTD. 32:1	3	zapytaj o cenę
0015-0432F-AC-P	MX 4/32 OUTFIT.CART. AC. PTFE	3	zapytaj o cenę
0015-0432F-AC-PU	MX 432 OUTFIT.CART.AC.PTFE.UHM	3	zapytaj o cenę
0015-0432W-AC	MX 4/32 PUMP. WALL MTD. 32:1	3	zapytaj o cenę
0015-0432W-AC-PU	MX 432 OUTFIT.WALL.AC.PTFE/UHM	3	zapytaj o cenę
0015-0432W-AC-UC	MX 4/32 PUMP.WALL.AC. U/CUPS	3	zapytaj o cenę
0015-1212F-AC	MX 12/12 PUMP. CART. AC	3	zapytaj o cenę
0015-1212F-AC-P	MX 12/12 PUMP.CART. AC. PTFE	3	zapytaj o cenę
0015-1212W-AC	MX 12/12 PUMP. WALL. AC	3	zapytaj o cenę
0015-1212W-AC-P	MX 12/12 PUMP.WALL. AC. PTFE	3	zapytaj o cenę
0015-1231F-AC	MX 12/31 PUMP. CART. AC	3	zapytaj o cenę
0015-1231F-AC-P	MX 12/31 PUMP.CART. AC. PTFE	3	zapytaj o cenę
0015-1231F-AC-PU	MX 12/31 PUMP.CART.AC.PTFE.UHM	3	zapytaj o cenę
0015-1231W-AC	MX 12/31 PUMP. WALL. AC	3	zapytaj o cenę
0015-1231W-AC-P	MX 12/31 PUMP.WALL. AC. PTFE	3	zapytaj o cenę
0015L-0432D-AC	MX 4/32 PUMP. TRIPOD MTD. 32:1	3	zapytaj o cenę
0015L-0432D-AC-PU	MX 4/32 PUMP. TRIPOD MTD. 32:1	3	zapytaj o cenę
0110-009058	FILTER SCREEN 50 MESH(HDF02)	**	zapytaj o cenę
0110-009059	FILTER 150 M HDF II	2	zapytaj o cenę
0110-009060	200 MESH FILTER ELEMENT	2	zapytaj o cenę
0110-009069	O-RING 10.77 x 2.62 FPM70	*	zapytaj o cenę
0110-009075	FILTER SCREEN 100 MESH(HDF02)	**	zapytaj o cenę
0110-009091	3/8 BSP QD STEM	1	zapytaj o cenę
0110-009103	Ø12 NYLON RETURN HOSE	1	zapytaj o cenę
0110-009130	HP FILTER 03 - 100 MESH	1	zapytaj o cenę
0110-009131	FILTER SCREEN 50 MESH(HDF03)	1	zapytaj o cenę
0110-009132	FILTER SCREEN 100 MESH(HDF03)	1	zapytaj o cenę
0110-009133	FILTER SCREEN 150 MESH(HDF03)	1	zapytaj o cenę
0110-009134	FILTER SCREEN 200 MESH(HDF03)	2	zapytaj o cenę
0110-009348	1/2 AIR REGULATOR	**	zapytaj o cenę
0110-011483	SOCKET HEAD SET SCREW M8x6	1	zapytaj o cenę
0110-011726	SUCTION TUBE NW20/DB 0432	3	zapytaj o cenę
0110-011745	AIR PRESSURE REGULATOR 0634/10	**	zapytaj o cenę
0110-013444	BOTTOM ASSY	3	zapytaj o cenę
0110-017257	SWIVEL HD 1/4NPS(A)	*	zapytaj o cenę
0114-009036	TRIPOD WITH MOUNTING PLATE	3	zapytaj o cenę
0114-009048	MALE QD - 3/8 BSP F BRASS	2	zapytaj o cenę
0114-009164	STUD ELBOW G 3/8-Ø8X6 TUBE	3	zapytaj o cenę
0114-009350	AIR PRESSURE REGULATOR	*	zapytaj o cenę
0114-009433	PUMP LUBE (SOLVENT) 0,5L	1	zapytaj o cenę
0114-009629	RETURN FLOW SYSTEM	3	zapytaj o cenę
0114-009743	M5 Sq Sect SPRING WASHER BZP	3	zapytaj o cenę

Item No.	Description	Availability	2013 Price
0114-011281	PUMP HEAD MP27/75 0432	**	zapytaj o cenę
0114-011282	SPRING HOUSING	**	zapytaj o cenę
0114-011283	PRESSURE CYLINDER	**	zapytaj o cenę
0114-011284	O-RING	1	zapytaj o cenę
0114-011498	PNEUMATIC OIL 0,5 Litre	1	zapytaj o cenę
0114-011499	SUCTION FITTING 3/4 A-M15X1	2	zapytaj o cenę
0114-011515	SUCTION TUBE NW20 L=285MM	2	zapytaj o cenę
0114-011582	PRESSURE CZYLINDER MP11/42	**	zapytaj o cenę
0114-011760	H,P, FILTER 11	3	zapytaj o cenę
0114-011798	GROUNDING CABLE 4M COMPLETE	1	zapytaj o cenę
0114-011983	INLET CONTAINER (6 LTR) - COMP	3	zapytaj o cenę
0114-013436	ELBOW	**	zapytaj o cenę
0114-013442	COVER WITH GUIDE	3	zapytaj o cenę
0114-013443	CYLINDER HEAD	3	zapytaj o cenę
0114-013448	REPAIR KIT 0420/0432	1	zapytaj o cenę
0114-013514	HAP 50 D AIRLESS GUN - NO TIP	**	zapytaj o cenę
0114-013525	HP FILTER 01	1	zapytaj o cenę
0114-013531	AIR PRESSURE REGULATOR 0328/04	2	zapytaj o cenę
0114-013531-01	AIR PRESSURE REGULATOR	3	zapytaj o cenę
0114-013536	NON-RETURN VALVE	3	zapytaj o cenę
0114-013555	NON-RETURN VALVE	3	zapytaj o cenę
0114-013557	SLEEVE	**	zapytaj o cenę
0114-013557-1	SLEEVE	**	zapytaj o cenę
0114-013558	GASKET FOR NON-RETURN VALVE	2	zapytaj o cenę
0114-013559	SEAL KIT HAP50	*	zapytaj o cenę
0114-013560	REPAIR SET HAP50	*	zapytaj o cenę
0114-013561	REPAIR SET HAP50F	*	zapytaj o cenę
0114-013563	SUCTION WAND ASSY	3	zapytaj o cenę
0114-013569	SEAL KIT	3	zapytaj o cenę
0114-013570	SEAL KIT MP 115/120	3	zapytaj o cenę
0114-013574	AIR MOTOR REPAIR KIT 2066/2548	1	zapytaj o cenę
0114-013575	REPAIR KIT 2066	1	zapytaj o cenę
0114-013577	SEAL KIT St PT POMPE HP 25/48	3	zapytaj o cenę
0114-013579	CONNECTOR	**	zapytaj o cenę
0114-013592	FOOT VALVE MP 115/120	3	zapytaj o cenę
0114-013597	NIPPLE 1/4 NPT (A) X 3/8 NPS	1	zapytaj o cenę
0114-013612	VALVE SEAT TO HAP 50	*	zapytaj o cenę
0114-013614	CARBIDE NOZZLE FOR HAP 50	*	zapytaj o cenę
0114-013615	PACKING ASSEMBLY TO HAP 50	*	zapytaj o cenę
0114-013638	ADAPTER 3/8 BSP(M)XM22X1,5(F)	3	zapytaj o cenę
0114-013667	COVER PLATE	**	zapytaj o cenę
0114-013669	NIPPLE R 3/8	**	zapytaj o cenę
0114-013670	ELBOW 3/8	3	zapytaj o cenę
0114-013671	SCREW 3/8	1	zapytaj o cenę
0114-013676	BALL STOP	1	zapytaj o cenę
0114-013677	BOTTOM PACKING ASSY	3	zapytaj o cenę
0114-013679	ELBOW 3/8(i/a)	1	zapytaj o cenę
0114-013680	UPPER PACKING MIXED ASSY	1	zapytaj o cenę
0114-013681	HOSE NW25RF	3	zapytaj o cenę
0114-013685	GUIDE AXLE COMPLETE	3	zapytaj o cenę
0114-013687	DAMPER PLATE	**	zapytaj o cenę
0114-013688	DAMPER PLATE 3075	**	zapytaj o cenę
0114-013689	CONTROL PISTON LM200/75-/120	1	zapytaj o cenę
0114-013692	UPPER PACKING MIXED ASSY	3	zapytaj o cenę
0114-013693	SPRING HOUSING MP150/120 25	**	zapytaj o cenę
0114-013694	BOTTOM PACKING ASS MP 150/120	3	zapytaj o cenę
0114-013695	TOGGLE	2	zapytaj o cenę
0114-013699	UPPER PACKING MIXED ASS, MP 23	3	zapytaj o cenę

* Currently available, but under review to be discontinued ** Discontinued item – obsolete when stocks are exhausted
 1. Items usually available for dispatch in 48 hours 2. Items with limited availability for despatch in 48 hours 3. Purchased or made to order items only

Item No.	Description	Availability	2013 Price
0114-013712	UPPER SADDLE RING MP 11/43+38/	1	zapytaj o cenę
0114-013714	VALVE SCREW	**	zapytaj o cenę
0114-013715	SADDLE RING TO MP 72/75+	1	zapytaj o cenę
0114-013716	COUNTER RING MP72/75+115/120	1	zapytaj o cenę
0114-013730	NIPPLE NPSM 1/4	2	zapytaj o cenę
0114-013734	FILTER HOUSING	1	zapytaj o cenę
0114-013751	PRESSURE CYLINDER	**	zapytaj o cenę
0114-013755	FILTER HOUSING D 150/M 25 x 1	3	zapytaj o cenę
0114-013759	ADAPTER 300-500	**	zapytaj o cenę
0114-013767	SUCTION TUBE 1 STST	3	zapytaj o cenę
0114-013768	FILTER HOUSING	2	zapytaj o cenę
0114-013769	COUNTER RING FOR MP 235/120	3	zapytaj o cenę
0114-013770	PACKING SCREW HAP 50 F	**	zapytaj o cenę
0114-013774	GUIDE SLEEVE FOR HAP 50	**	zapytaj o cenę
0114-013775	PRESSURE PLUG FOR HAP 50	**	zapytaj o cenę
0114-013778	THREADED PIN FOR HAP50	**	zapytaj o cenę
0114-013780	NIPPLE G3/8(a)	2	zapytaj o cenę
0114-013783	VALVE HOUSING MP 38+72/75	3	zapytaj o cenę
0114-013785	COUNTER RING FOR MP 115/120	1	zapytaj o cenę
0114-013789	UPPER SADDLE RING	1	zapytaj o cenę
0114-013799	DOMENUT G3/8	3	zapytaj o cenę
0114-013801	REDUCING NIPPLE - SUCTION	3	zapytaj o cenę
0114-013802	REDUCING NIPPLE - SUCTION	**	zapytaj o cenę
0114-013808	SADDLE RING TO MP 27/75	1	zapytaj o cenę
0114-013822	DOUBLE PISTON MP72/75 1066	**	zapytaj o cenę
0114-013823	GASKET FOR HAP 50	*	zapytaj o cenę
0114-013825	GASKET FOR HAP 50 F	*	zapytaj o cenę
0114-013827	GASKET	3	zapytaj o cenę
0114-013828	GASKET	3	zapytaj o cenę
0114-013830	JOINT	*	zapytaj o cenę
0114-013833	GASKET	*	zapytaj o cenę
0114-013834	GASKET	1	zapytaj o cenę
0114-013835	GASKET FOR HAP 50	*	zapytaj o cenę
0114-013838	GASKET	3	zapytaj o cenę
0114-013839	GASKET	**	zapytaj o cenę
0114-013841	GASKET FOR HD TYPE 1	1	zapytaj o cenę
0114-013843	GASKET	1	zapytaj o cenę
0114-013844	HANDLE HAP 50	**	zapytaj o cenę
0114-013845	GASKET FOR HAP 50	*	zapytaj o cenę
0114-013848	FILTER CAP HDF 11 + 13	**	zapytaj o cenę
0114-013849	THREADED BOLT	**	zapytaj o cenę
0114-013850	O-RING	3	zapytaj o cenę
0114-013852	AXLE FOR HAP50	**	zapytaj o cenę
0114-013853	BEARING BUSH FOR HAP 50	**	zapytaj o cenę
0114-013855	REDUCING NIPPLE G 3/8-G1/4	1	zapytaj o cenę
0114-013863	SCREW	1	zapytaj o cenę
0114-013869	VALVE HOUSING ASSY 200/75+120	**	zapytaj o cenę
0114-013872	CONTROL CYLINDER LM 200/120	**	zapytaj o cenę
0114-013873	CASE GASKET 188 x 50 x 1	1	zapytaj o cenę
0114-013874	CYLINDER HEAD	**	zapytaj o cenę
0114-013875	SINTERED BEARING	3	zapytaj o cenę
0114-013876	CAP FOR LM 200/120	**	zapytaj o cenę
0114-013878	CARRIER	**	zapytaj o cenę
0114-013879	HOLDING SCREW	**	zapytaj o cenę
0114-013881	BEARING BUSH	**	zapytaj o cenę
0114-013882	TOGGLE BEARING	**	zapytaj o cenę
0114-013885	CYLINDER HEAD PLATE	**	zapytaj o cenę
0114-013886	SINTERED BEARING	1	zapytaj o cenę

Item No.	Description	Availability	2013 Price
0114-013887	CYLINDER LM200/120 2066/2548	**	zapytaj o cenę
0114-013888	AIR INLET PIPE LM200/120	**	zapytaj o cenę
0114-013889	PISTON PLATE LM-200/120	**	zapytaj o cenę
0114-013890	SPACER	**	zapytaj o cenę
0114-013893	STOP SLEEVE	**	zapytaj o cenę
0114-013894	NIPPLE	**	zapytaj o cenę
0114-013895	MOTOR AXLE LM200/120	**	zapytaj o cenę
0114-013896	COUPLING LM200/120+75	**	zapytaj o cenę
0114-013898	THREADED BOLT LM 200/120 +/75	**	zapytaj o cenę
0114-013899	PERFORATED METAL PLATE LM 200/	**	zapytaj o cenę
0114-013901	COVER LM 1066/2066/3032/2548	**	zapytaj o cenę
0114-013903	SPACER TO LM 200/75	**	zapytaj o cenę
0114-013904	SCREW MP 115/120-	2	zapytaj o cenę
0114-013908	DUAL PISTON	2	zapytaj o cenę
0114-013909	DUAL PISTON FOR MP 115/120	3	zapytaj o cenę
0114-013910	GASKET	1	zapytaj o cenę
0114-013912	SEALING RING	3	zapytaj o cenę
0114-013913	SCREW	3	zapytaj o cenę
0114-013914	SPRING HOUSING MP115/120 20	**	zapytaj o cenę
0114-013915	BUSH MP 115/120 - 2066	**	zapytaj o cenę
0114-013916	COUNTER RING MP115/120 RF	2	zapytaj o cenę
0114-013917	DUAL SADDLE RING MP 115/120	2	zapytaj o cenę
0114-013918	WASHER/INTERMEDIAT LAYER MP 11	3	zapytaj o cenę
0114-013921	CONTROL AXLE	*	zapytaj o cenę
0114-013927	DOUBLE SADDLE RING MP150/120	1	zapytaj o cenę
0114-013929	JOINT	1	zapytaj o cenę
0114-013930	PRESSURE CYLINDER MP150/120	3	zapytaj o cenę
0114-013931	DOUBLE PISTON ROD	3	zapytaj o cenę
0114-013932	VALVE HOUSING	3	zapytaj o cenę
0114-013933	SCREW	3	zapytaj o cenę
0114-013935	GASKET	3	zapytaj o cenę
0114-013938	GASKET	**	zapytaj o cenę
0114-013946	O-RING	1	zapytaj o cenę
0114-013952	SEALING RING	1	zapytaj o cenę
0114-013953	O-RING	1	zapytaj o cenę
0114-013954	O-RING	1	zapytaj o cenę
0114-013955	O-RING	1	zapytaj o cenę
0114-013956	U-SEAL	1	zapytaj o cenę
0114-013957	O-RING	1	zapytaj o cenę
0114-013960	PACKING RING LEATHER	1	zapytaj o cenę
0114-013961	PACKING RING LEATHER	1	zapytaj o cenę
0114-013962	U-SEAL LM200/120	1	zapytaj o cenę
0114-013963	PACKING RING PTFE	1	zapytaj o cenę
0114-013964	PACKING RING PTFE MP 11/42+387	1	zapytaj o cenę
0114-013965	PACKING RING LEATHER	1	zapytaj o cenę
0114-013966	PACKING RING. PTFE MP	1	zapytaj o cenę
0114-013967	O-RING	1	zapytaj o cenę
0114-013969	PACKING RING LEATHER	1	zapytaj o cenę
0114-013972	PACKING RING. PTFE MP	1	zapytaj o cenę
0114-013977	PACKING RING PTFE MP 235/120	3	zapytaj o cenę
0114-013978	U-SEAL LM 200/120	1	zapytaj o cenę
0114-013979	O-RING 289- 3 x 5.7 3075	3	zapytaj o cenę
0114-013981	O-RING 21 x 3 VITON 70 SH	3	zapytaj o cenę
0114-013982	O-RING 36 x 2 LM 200/75-120	1	zapytaj o cenę
0114-013984	O-RING LM 200-300/120	1	zapytaj o cenę
0114-013985	O-RING LM200+300/120 +/75	1	zapytaj o cenę
0114-013987	O-RING	1	zapytaj o cenę
0114-013988	O-RING	**	zapytaj o cenę

Alphanumeric

Item No.	Description	Availability	2013 Price
0114-013989	O-RING	2	zapytaj o cenę
0114-013990	O-RING 634 ALT	2	zapytaj o cenę
0114-013991	O-RING 106 x 3	**	zapytaj o cenę
0114-013992	O-RING	2	zapytaj o cenę
0114-013993	O-RING 1032	1	zapytaj o cenę
0114-013994	PISTON O-RING	3	zapytaj o cenę
0114-013995	O-RING LM 200/120-	1	zapytaj o cenę
0114-013996	PACKING RING LEATHER	1	zapytaj o cenę
0114-013997	PACKING RING LEATHER P4/32	1	zapytaj o cenę
0114-014001	PACKING RING PTFE	1	zapytaj o cenę
0114-014003	PACKING RING PTFE ID = 21.3	1	zapytaj o cenę
0114-014005	JOINT TORIQUE	1	zapytaj o cenę
0114-014006	O-RING	1	zapytaj o cenę
0114-014007	PACKING RING LEATHER 28.6 x 41	2	zapytaj o cenę
0114-014008	PACKING RING PTFE	1	zapytaj o cenę
0114-014009	PACKING RING 2548 - PTFE	1	zapytaj o cenę
0114-014010	PACKING RING 2548	2	zapytaj o cenę
0114-014012	GASKET	1	zapytaj o cenę
0114-014018	SAFETY VALVE 1/2. 6.5BAR	**	zapytaj o cenę
0114-014022	BALL Ø10mm	1	zapytaj o cenę
0114-014022-TC	Ø10mm TUNGSTEN CARBIDE BALL	2	zapytaj o cenę
0114-014023	BALL 12mm	3	zapytaj o cenę
0114-014025	BALL Ø18mm	3	zapytaj o cenę
0114-014025-TC	Ø18mm TUNGSTEN CARBIDE BALL	2	zapytaj o cenę
0114-014030	PRESSURE SPRING	**	zapytaj o cenę
0114-014032	SPRING	**	zapytaj o cenę
0114-014033	PRESSURE SPRING HDF 01+05	2	zapytaj o cenę
0114-014034	VALVE SEAT	3	zapytaj o cenę
0114-014035	VALVE PLATE	3	zapytaj o cenę
0114-014036	BALL Ø38,1mm	**	zapytaj o cenę
0114-014047	PRESSURE SPRING	3	zapytaj o cenę
0114-014048	GAUGE	2	zapytaj o cenę
0114-014051	VALVE NEEDLE 300-500 COMPLETE	*	zapytaj o cenę
0114-014052	SUCTION WAND MATERIAL FILTER	3	zapytaj o cenę
0114-014056	VALVE PLATE	3	zapytaj o cenę
0114-014064	RETAINING RING	3	zapytaj o cenę
0114-014067	PRESSURE RING HAP50	**	zapytaj o cenę
0114-014068	STRAINER 50 MESH	*	zapytaj o cenę
0114-014072	PRESSURE SPRING HAP50	**	zapytaj o cenę
0114-014077	VALVE PLATE	3	zapytaj o cenę
0114-014078	BALL Ø22mm	**	zapytaj o cenę
0114-014079	BALL Ø30mm	1	zapytaj o cenę
0114-014080	RETAINING RING	1	zapytaj o cenę
0114-014083	PRESSURE SPRING MP72/75	3	zapytaj o cenę
0114-014100	VALVE NEEDLE TO HAP 50 F	*	zapytaj o cenę
0114-014108	TRIGGER GUARD HAP 50	**	zapytaj o cenę
0114-014112	FILTER 20 MESH	1	zapytaj o cenę
0114-014125	TOGGLE SCREW WITH NUT	**	zapytaj o cenę
0114-014132	DIAPHRAGM COMPLETE	**	zapytaj o cenę
0114-014134	PRESSURE SPRING LM200/120+300/	1	zapytaj o cenę
0114-014135	PRESSURE SPRING LM200/75-300/1	3	zapytaj o cenę
0114-014136	ELBOW 1	3	zapytaj o cenę
0114-014137	NIPPLE 1 BSPT STAINLESS	**	zapytaj o cenę
0114-014142	DAMPING SPACER	3	zapytaj o cenę
0114-014143	VALVE PLATE	3	zapytaj o cenę
0114-014144	BALL STOP	3	zapytaj o cenę
0114-014146	VALVE PLATE	3	zapytaj o cenę
0114-014147	PRESSURE SPRING	*	zapytaj o cenę

Item No.	Description	Availability	2013 Price
0114-014148	BALL STOP UNIT	2	zapytaj o cenę
0114-014153	VALVE PLATE TO MP 235/120	**	zapytaj o cenę
0114-014159	TENSION PIN	3	zapytaj o cenę
0114-014161	SAFETY SPRING	1	zapytaj o cenę
0114-014163	HEX NUT M6	**	zapytaj o cenę
0114-014164	HEXAGON NUT DIN 934 M8 BZP	1	zapytaj o cenę
0114-014165	WASHER Ø8 DIN 125-A8.4 ST	1	zapytaj o cenę
0114-014179	SCREW	3	zapytaj o cenę
0114-014182	CAP HEAD SCREW M6X16	2	zapytaj o cenę
0114-014190	THREADED PIN FOR HAP 50	**	zapytaj o cenę
0114-014202	COPPER WASHER	1	zapytaj o cenę
0114-014204	RETAINING RING LM200-300	2	zapytaj o cenę
0114-014205	LIFTING EYE BOLT	**	zapytaj o cenę
0114-014208	CYL. PIN DIN7 6M6X14 A2	**	zapytaj o cenę
0114-014212	RETAINING RING	3	zapytaj o cenę
0114-014216	HEXAGON SCREW DIN933 M8X16 BZP	1	zapytaj o cenę
0114-014219	SINTERED BEARING	2	zapytaj o cenę
0114-014221	STRAINER 100 MESH	*	zapytaj o cenę
0114-014234	PRESSURE CYLINDER	**	zapytaj o cenę
0114-014235	CYLINDRICAL PIN 3075	**	zapytaj o cenę
0114-014237	BALL Ø15mm	3	zapytaj o cenę
0114-014237-TC	Ø15mm TUNGSTEN CARBIDE BALL	2	zapytaj o cenę
0114-014250	GASKET 3075	3	zapytaj o cenę
0114-014253	CONTROL PISTON 3075	3	zapytaj o cenę
0114-014256	GASKET FOR MP 235/120	**	zapytaj o cenę
0114-014261	SEALING 3075	**	zapytaj o cenę
0114-014262	BUSH FOR BALL STOP 3075	**	zapytaj o cenę
0114-014263	DAMPING SPACER	3	zapytaj o cenę
0114-014269	SEALING MP38/75	1	zapytaj o cenę
0114-014285	U-SEAL 3075	3	zapytaj o cenę
0114-014291	SHAFT	**	zapytaj o cenę
0114-014294	CYLINDER Ø70/42	**	zapytaj o cenę
0114-014295	WASHER	**	zapytaj o cenę
0114-014296	BUSH	2	zapytaj o cenę
0114-014297	TOGGLE HOUSING	**	zapytaj o cenę
0114-014298	CAP	**	zapytaj o cenę
0114-014300	BUFFER	1	zapytaj o cenę
0114-014301	BUMPER	1	zapytaj o cenę
0114-014302	BUMPER	1	zapytaj o cenę
0114-014305	TOGGLE	**	zapytaj o cenę
0114-014306	MUFFLER PLATE	3	zapytaj o cenę
0114-014307	CIRCLIP - INTERNAL	3	zapytaj o cenę
0114-014308	O-RING	3	zapytaj o cenę
0114-014312	BOTTOM PACKING ASS MP 235/120	3	zapytaj o cenę
0114-014314	CONNECTING RING	**	zapytaj o cenę
0114-014330	REPAIR SET MP235/120 3075	**	zapytaj o cenę
0114-014333	TRIP ROD ASSY	2	zapytaj o cenę
0114-014340	TOGGLE BEARING	**	zapytaj o cenę
0114-014341	FORK	3	zapytaj o cenę
0114-014343	PISTON ROD	3	zapytaj o cenę
0114-014344	DUAL PISTON	2	zapytaj o cenę
0114-014345	RETAINING WASHER	3	zapytaj o cenę
0114-014346	AIR VALVE	3	zapytaj o cenę
0114-014351	HANDLE FOR MX	1	zapytaj o cenę
0114-014355	CIRCLIP - INTERNAL	3	zapytaj o cenę
0114-014356	SAFETY RING	**	zapytaj o cenę
0114-014359	RETAINING RING DIN 472 40X1.75	1	zapytaj o cenę
0114-014364	EXTERNAL SNAP RING 65mm ID	1	zapytaj o cenę

* Currently available, but under review to be discontinued ** Discontinued item – obsolete when stocks are exhausted
 1. Items usually available for dispatch in 48 hours 2. Items with limited availability for despatch in 48 hours 3. Purchased or made to order items only

Alphanumeric

Item No.	Description	Availability	2013 Price
0114-014367	SLOTTED SET SCREW M6X16	**	zapytaj o cenę
0114-014370	SCREW DIN 912 M12X60 VERZ	**	zapytaj o cenę
0114-014371	COVER LM 0634/0660/1032	**	zapytaj o cenę
0114-014372	SAFETY PLATE	**	zapytaj o cenę
0114-014373	CONTROL CYLINDER	**	zapytaj o cenę
0114-014374	SPACER	**	zapytaj o cenę
0114-014376	CONTROL AXLE	**	zapytaj o cenę
0114-014378	DAMPING SPACER 11.7 x 27	1	zapytaj o cenę
0114-014379	ALIGNMENT INSERT M 35 x 1	**	zapytaj o cenę
0114-014380	U-SEAL TO LM 105+140/75	2	zapytaj o cenę
0114-014381	BEARING BUSH	**	zapytaj o cenę
0114-014382	PISTON PLATE HP 6/60+10/32	**	zapytaj o cenę
0114-014384	SPACER TO LM 105+140/75	**	zapytaj o cenę
0114-014386	THREADED BOLT LM 105 + 140/75	**	zapytaj o cenę
0114-014387	HEXAGON NUT DIN1587 M8 GALV,	**	zapytaj o cenę
0114-014388	CONTROL PISTON COMPLETE	3	zapytaj o cenę
0114-014395	MOTOR AXLE	**	zapytaj o cenę
0114-014396	GUIDE AXLE ASSY	*	zapytaj o cenę
0114-014403	AIR INLET PIPE	**	zapytaj o cenę
0114-014409	SPACER	**	zapytaj o cenę
0114-014410	TRIP ROD ASSY	1	zapytaj o cenę
0114-014412	MOTOR AXLE	3	zapytaj o cenę
0114-014413	AIR TUBE	**	zapytaj o cenę
0114-014418	GUIDE RING	1	zapytaj o cenę
0114-014421	O-RING	2	zapytaj o cenę
0114-014424	GUIDE BUSH 3075	2	zapytaj o cenę
0114-014435	INTAKE SCREEN D 35 VA	*	zapytaj o cenę
0114-014438	CARRIER ASS, TO LM105+	**	zapytaj o cenę
0114-014448	SUCTION TUBE 0328	3	zapytaj o cenę
0114-014449	NIPPLE	**	zapytaj o cenę
0114-014450	CYLINDER PIN	1	zapytaj o cenę
0114-014453	BOTTOM COUNTER RING MP 38/75	1	zapytaj o cenę
0114-014456	COUNTER RING 634	1	zapytaj o cenę
0114-014459	DOUBLE PISTON FOR MP38/75	*	zapytaj o cenę
0114-014460	CONNECTING RING	**	zapytaj o cenę
0114-014463	GASKET 328	2	zapytaj o cenę
0114-014464	BUSH COMPLETE	1	zapytaj o cenę
0114-014466	O RING 74,2 x 5	1	zapytaj o cenę
0114-014467	O-RING	1	zapytaj o cenę
0114-014468	GUIDE BUSH & SEALS	1	zapytaj o cenę
0114-014476	BOTTOM PACKING ASS MP38/75 63	3	zapytaj o cenę
0114-014477	UPPER PACKING MIXED ASSY MP38	3	zapytaj o cenę
0114-014480	PRESSURE SPRING	**	zapytaj o cenę
0114-014481	LOWER SADDLE RING MP 27/75	1	zapytaj o cenę
0114-014485	UPPER COUNTER RING HP 4/32	1	zapytaj o cenę
0114-014491	UPPER PACKING MIXED ASS, MP 11	3	zapytaj o cenę
0114-014493	BOTTOM PACKING MIXED ASS MP 11	3	zapytaj o cenę
0114-014498	BOTTOM PACKING 72/75	3	zapytaj o cenę
0114-014504	PRESSURE CYLINDER	3	zapytaj o cenę
0114-014505	UPPER PACKING	3	zapytaj o cenę
0114-014508	BALL CAGE ASSY	1	zapytaj o cenę
0114-014512	BOTTOM PACKING ASSY	1	zapytaj o cenę
0114-014513	UPPER PACKING ASSY	1	zapytaj o cenę
0114-014521	COVER FOR 0114-014445	**	zapytaj o cenę
0114-014525	SCREW RF 328 R	**	zapytaj o cenę
0114-014527	GASKET	3	zapytaj o cenę
0114-014530	SEAL KIT	1	zapytaj o cenę
0114-014538	NIPPLE 1/4 x 3/8 BSP	3	zapytaj o cenę

Item No.	Description	Availability	2013 Price
0114-014546	NUT M8 A2 SS	3	zapytaj o cenę
0114-014558	BOTTOM PACKING ASS MP 27/75 PT	3	zapytaj o cenę
0114-014559	UPPER PACKING PTFE ASS, MP 2	3	zapytaj o cenę
0114-014561	FILLER COMPLETE	3	zapytaj o cenę
0114-014567	JOINTS NYLON PPA624	1	zapytaj o cenę
0114-014568	DOWEL Ø4x32 A2	1	zapytaj o cenę
0114-014579	DUAL PISTON 1032	2	zapytaj o cenę
0114-014582	CYLINDER	**	zapytaj o cenę
0114-014584	CAP HEAD SCREW M6x110	**	zapytaj o cenę
0114-014585	SPRING HOUSING MP38/75 634/6	**	zapytaj o cenę
0114-014586	PRESSURE CZYLINDER MP38/75 63	**	zapytaj o cenę
0114-014594	GRUB SCREW M4x25	**	zapytaj o cenę
0114-014597	TOGGLE SCREW WITH NUT	**	zapytaj o cenę
0114-014605	DUAL PISTON	2	zapytaj o cenę
0114-014606	Double piston MP27/75 0432	3	zapytaj o cenę
0114-014608	O-RING	1	zapytaj o cenę
0114-014614	TROLLEY T02 634/660/1032	3	zapytaj o cenę
0114-014618	SPACER	2	zapytaj o cenę
0114-014619	RETAINING INT, CIRCLIP 32X1.2	2	zapytaj o cenę
0114-014622	KIT CLAPET	3	zapytaj o cenę
0114-014625	VALVE HOUSING MP38/75 634/660	3	zapytaj o cenę
0114-014627	PISTON VALVE MP0634/0660/1032	3	zapytaj o cenę
0114-014628	SPACER	**	zapytaj o cenę
0114-014640	FRAME TYPE 02 0328-1032	2	zapytaj o cenę
0114-014647	AIR MOTOR SEAL KIT	3	zapytaj o cenę
0114-014648	FLUID SECTION SEAL KIT	3	zapytaj o cenę
0114-014649	SEAL KIT	3	zapytaj o cenę
0114-014656	VALVE SLEEVE & HOUSING ASSY	3	zapytaj o cenę
0114-014657	SCREW	1	zapytaj o cenę
0114-014661	CYLINDER HEAD LM 105+140/75	**	zapytaj o cenę
0114-014666	THREADED BOLT	**	zapytaj o cenę
0114-014673	AIR MUFFLER COMPLETE	3	zapytaj o cenę
0114-014674	PERFORATED METAL PLATE FOR LM	2	zapytaj o cenę
0114-014675	DAMPING PLATE LM-105/75	2	zapytaj o cenę
0114-014682	DIRECT INLET NW9/DB 0328	3	zapytaj o cenę
0114-014685	STRAINER	1	zapytaj o cenę
0114-014714	SAFETY VALVE 1/4.6 . 5 BAR	3	zapytaj o cenę
0114-014715	SAFTETY VALVE 1/4. 8.OBAR	**	zapytaj o cenę
0114-014716	SAFTETY VALVE 1/4. 5.OBAR	**	zapytaj o cenę
0114-014726	BOTTOM VALVE ASSY	3	zapytaj o cenę
0114-014727	BOTTOM VALVE ASS, 0634/0660	3	zapytaj o cenę
0114-014730	REPAIR KIT	1	zapytaj o cenę
0114-014734	REPAIR KIT	1	zapytaj o cenę
0114-014736	REPAIR KIT	1	zapytaj o cenę
0114-014738	BALL GUIDE	**	zapytaj o cenę
0114-014739	GASKET	1	zapytaj o cenę
0114-014741	BOTTOM VALVE	3	zapytaj o cenę
0114-014745	6mm ST,STEEL BALL	1	zapytaj o cenę
0114-014745-TC	6mm TUNGSTEN CARBIDE BALL	2	zapytaj o cenę
0114-014749	BALL CAGE MP 72/75	2	zapytaj o cenę
0114-014750	NON-RETURN VALVE	3	zapytaj o cenę
0114-014751	NON-RETURN VALVE - small	3	zapytaj o cenę
0114-014753	BALL CAGE MP 38/75 R	3	zapytaj o cenę
0114-014754	REPAIR KIT	1	zapytaj o cenę
0114-014755	BALL CAGE MP 38+72/75	2	zapytaj o cenę
0114-014760	Ansaugeleitung NW 13	2	zapytaj o cenę
0114-014765	GUIDE	1	zapytaj o cenę
0114-014766	SPACER	1	zapytaj o cenę

Alphanumeric

Item No.	Description	Availability	2013 Price
0114-014767	PISTON Ø85	**	zapytaj o cenę
0114-014774	SAFETY VALVE 1/4 8 BAR	1	zapytaj o cenę
0114-014795	WALL BRACKET ASSY	3	zapytaj o cenę
0114-014806	WALL BRACKET ASSY	3	zapytaj o cenę
0114-014844	SUCTION HOSE ASSY	2	zapytaj o cenę
0114-014871	PUMP LUBE (W/B) 0,5L	1	zapytaj o cenę
0114-014875	FILTER INSERT 100M HDF01	1	zapytaj o cenę
0114-014876	FILTER CARTRIDGE	**	zapytaj o cenę
0114-014877	FILTER 150 MESH	*	zapytaj o cenę
0114-014878	FILTER INSERT M200 PLASTIC	**	zapytaj o cenę
0114-014881	FILTER INSERT M200 PLASTIC	*	zapytaj o cenę
0114-014882	FILTER INSERT 150M HDF11	*	zapytaj o cenę
0114-014883	FILTER INSERT 100M HDF11	2	zapytaj o cenę
0114-014884	FILTER INSERT 70M HDF11	2	zapytaj o cenę
0114-014886	FILTER INSERT 50M HDF11	*	zapytaj o cenę
0114-014887	FILTER INSERT M50 PLASTIC	*	zapytaj o cenę
0114-014916	TAMIS PLASTIQUE 40 MESH	**	zapytaj o cenę
0114-014917	FILTER INSERT M30 PLASTIC	*	zapytaj o cenę
0114-016000	UPPER PACKING MIXED ASS, MP 72	3	zapytaj o cenę
0114-016001	BOTTOM PACKING ASS MP 72/75 PT	3	zapytaj o cenę
0114-016002	REPAIR KIT MP 72/75	1	zapytaj o cenę
0114-016003	UPPER PACKING ASS, MP 11	3	zapytaj o cenę
0114-016004	BOTTOM PACKING ASS MP 11/42 PT	3	zapytaj o cenę
0114-016005	REPAIR KIT PTFE	3	zapytaj o cenę
0114-016006	REPAIR KIT MP27/75 PTFE	1	zapytaj o cenę
0114-016007	REPAIR KIT	3	zapytaj o cenę
0114-016008	Packung. oben MP115/120 PTFE	3	zapytaj o cenę
0114-016009	Packung. unten MP115/120 PTFE	3	zapytaj o cenę
0114-016010	REPAIR KIT	3	zapytaj o cenę
0114-016011	KIT GARNITURE PTFE POMPE 28/48	2	zapytaj o cenę
0114-016012	KIT ETOUPE	2	zapytaj o cenę
0114-016013	PACKING KIT	3	zapytaj o cenę
0114-016021	NIPPLE R 3/8 x 1/4 UNIVERSAL	1	zapytaj o cenę
0114-016023	SUCTION SYSTEM	3	zapytaj o cenę
0114-016024	Adapter 1/2 x M25x1	1	zapytaj o cenę
0114-016025	Adapter M15x1 x M25x1	2	zapytaj o cenę
0114-016030	ELBOW 1BSP M-F	**	zapytaj o cenę
0114-016033	AIR REGULATOR 1	2	zapytaj o cenę
0114-016040	MOUNTING BRACKET	**	zapytaj o cenę
0114-016041	FEED TUBE	2	zapytaj o cenę
0114-016046	SCREW	**	zapytaj o cenę
0114-016047	NUT	**	zapytaj o cenę
0114-016048	NUT	**	zapytaj o cenę
0114-016050	CONNECTING NIPPLE	**	zapytaj o cenę
0114-016051	HOUSING WITH NEW THREAD	**	zapytaj o cenę
0114-016052	PACKING NUT	*	zapytaj o cenę
0114-016055	CYLINDER	3	zapytaj o cenę
0114-016056	PISTON	3	zapytaj o cenę
0114-016058	INLET FITTING	1	zapytaj o cenę
0114-016059	OUTLET FITTING 1/4NPT-NPSM	1	zapytaj o cenę
0114-016060	Feder für Filtereinsatz Klein	*	zapytaj o cenę
0114-016061	GASKET	1	zapytaj o cenę
0114-016074	REPAIR KIT	1	zapytaj o cenę
0114-016077	GLASS FILLED & PTFE UPPER	3	zapytaj o cenę
0114-016078	GLASS FILLED & PTFE LOWER	3	zapytaj o cenę
0114-016099	PUMP LUBE (SOLVENT BASED)0,25l	1	zapytaj o cenę
0114-016101	SIGHT TUBE & LID	**	zapytaj o cenę
0114-016102	O-RING	**	zapytaj o cenę

Item No.	Description	Availability	2013 Price
0114-016112	SPACER	1	zapytaj o cenę
0114-016113	O-Ring 42 x 2.5	1	zapytaj o cenę
0114-016237	SEAL KIT LM 55/75 0412	3	zapytaj o cenę
0114-016243	GROUND WIRE KIT	3	zapytaj o cenę
0114-016254	Manschette. Glasf/Graf MP27/75	2	zapytaj o cenę
0114-016255	Manschette. Glasf/Graf MP27/75	2	zapytaj o cenę
0114-016258	Manschette UHMW MP115/120	**	zapytaj o cenę
0114-016259	Manschette UHMW MP115/120	**	zapytaj o cenę
0114-016262	Packung. oben MP27/75 0432	3	zapytaj o cenę
0114-016263	Packung. unten MP27/75 0432	3	zapytaj o cenę
0114-016264	Packung. oben MP72/75 1032	3	zapytaj o cenę
0114-016265	Packung. unten MP72/75 1032	3	zapytaj o cenę
0114-016274	Packung. oben MP72/75 1032	3	zapytaj o cenę
0114-016275	Packung. unten MP72/75 1032	3	zapytaj o cenę
0114-016283	Packung Glasf/Graf MP 38/75	3	zapytaj o cenę
0114-016284	Packung Glasf/Graf MP 38/75	3	zapytaj o cenę
0114-016287	Packung Glasf/Graf MP 38/75	3	zapytaj o cenę
0114-016288	Packung Glasf/Graf MP 38/75	3	zapytaj o cenę
0114-016293	Packung Glasf/Graf MP 150/120	3	zapytaj o cenę
0114-016294	Packung Glasf/Graf MP 150/120	3	zapytaj o cenę
0114-016301	ManschettePTFE/Glasf MP115/120	2	zapytaj o cenę
0114-016302	ManschettePTFE/Glasf MP115/120	2	zapytaj o cenę
0114-018055	REPAIR SET LM300/120 3075	3	zapytaj o cenę
0114-018335	REPAIR KIT	3	zapytaj o cenę
0114-018478	VALVE HOUSING MP38/75	3	zapytaj o cenę
0114-018490	TOOL SET COMPLETE	**	zapytaj o cenę
0114-018506	INLET PIPE	1	zapytaj o cenę
0114-018597	SEAL KIT MP27/75	3	zapytaj o cenę
0114-018637	RELIEF HOSE	2	zapytaj o cenę
0114-018644	AIR MOTOR REPAIR KIT	3	zapytaj o cenę
0114-018645	SEAL KIT	3	zapytaj o cenę
0114-018674	REPAIR SET MP11/42 0328	1	zapytaj o cenę
0114-018675	SEAL KIT	3	zapytaj o cenę
0114-018697	AIR MOTOR SEAL KIT	3	zapytaj o cenę
0114-018698	AIR MOTOR REPAIR KIT	1	zapytaj o cenę
0114-018924	UPPER PACKING ASSEMBLY PTFE	2	zapytaj o cenę
0114-018925	BOTTOM PACKING ASSEMBLY MP 38/	2	zapytaj o cenę
0114-018933	FLEX, SUCTION SYSTEM DN 13 (SG)	3	zapytaj o cenę
0114-019005	WALL BRACKET TYPE 01 - 0328-1	2	zapytaj o cenę
0114-019090	DM NIPPLE 1/4 BSPT STST	1	zapytaj o cenę
0114-019091	HP BALL VALVE	1	zapytaj o cenę
0114-019093	IN/OUTLET VALVE COMPLETE	3	zapytaj o cenę
0114-019203	TROLLEY ASSY	3	zapytaj o cenę
0114-019209	1/4-1/8 REDUCING BUSH	1	zapytaj o cenę
0114-019210	ADAPTER AND SEAL KIT. HAP50	**	zapytaj o cenę
0114-019909	GASKET	*	zapytaj o cenę
0114-019985	BARBED FITTING 1/4 - Ø9 ST ST	1	zapytaj o cenę
0114-019997	CYLINDER LM70/75 0420	**	zapytaj o cenę
0114-020015	EXTERNAL SNAP RING	**	zapytaj o cenę
0114-020027	ELBOW 1/4(M/F)	1	zapytaj o cenę
0114-020291	AIR PRESSURE REGULATOR G1/2.	*	zapytaj o cenę
0114-020351	DUAL PISTON COMPLETE MP150/120	3	zapytaj o cenę
0114-020491	SEALING	1	zapytaj o cenę
0114-021210	REPAIR KIT AIR MOTOR 0420	1	zapytaj o cenę
0114-021285	SCREW M14X30 DIN 7984	**	zapytaj o cenę
0114-021286	SPRING RING DIN7980/14	**	zapytaj o cenę
0114-021608	BALL VALVE	1	zapytaj o cenę
0115-010003	CYLINDER	1	zapytaj o cenę

* Currently available, but under review to be discontinued ** Discontinued item – obsolete when stocks are exhausted
 1. Items usually available for dispatch in 48 hours 2. Items with limited availability for despatch in 48 hours 3. Purchased or made to order items only

Alphanumeric

Item No.	Description	Availability	2013 Price
0115-010004	UPPER END CAP	1	zapytaj o cenę
0115-010006	LOWER END CAP	1	zapytaj o cenę
0115-010008	MOTOR ROD CARTRIDGE ASSY	1	zapytaj o cenę
0115-010011	O-RING 3.5 x 15	1	zapytaj o cenę
0115-010015	SPOOL AND SLEEVE ASSY	1	zapytaj o cenę
0115-010016	BUMPER	1	zapytaj o cenę
0115-010017	MAGNET	1	zapytaj o cenę
0115-010018	VALVE BLOCK END CAP	1	zapytaj o cenę
0115-010019	QUICK EXHAUST VALVE CAGE	1	zapytaj o cenę
0115-010020	DIAPHRAGM	1	zapytaj o cenę
0115-010021	O RING 1,5 x 36	1	zapytaj o cenę
0115-010022	EXHAUST COVER	1	zapytaj o cenę
0115-010023	EXHAUST COVER SCREEN	1	zapytaj o cenę
0115-010024	FLAT HEAD SCREW SS	1	zapytaj o cenę
0115-010026	BUTTON HEAD CAP SCREW SS	1	zapytaj o cenę
0115-010029	M8 x 135 CAP SCREW	1	zapytaj o cenę
0115-010032	Piston	1	zapytaj o cenę
0115-010034	MOTOR ROD	1	zapytaj o cenę
0115-010035	PLAIN WASHER M8 SS	1	zapytaj o cenę
0115-010036	SEALING RING	1	zapytaj o cenę
0115-010037	POPPET ASSEMBLY	1	zapytaj o cenę
0115-010049	O-RING 2 x 20	1	zapytaj o cenę
0115-010050	O-RING 2 x 86	1	zapytaj o cenę
0115-010051	O-RING 2 x 4	1	zapytaj o cenę
0115-010053	Pump Tie Rod	1	zapytaj o cenę
0115-010055	FX4 UPPER PUMP TUBE	1	zapytaj o cenę
0115-010056	LOWER PUMP TUBE	1	zapytaj o cenę
0115-010057	LOWER BALL CAGE	1	zapytaj o cenę
0115-010058	WAVO SPRING	1	zapytaj o cenę
0115-010059	SOLVENT CUP	1	zapytaj o cenę
0115-010060	FLUID LEVEL SIGHT WINDOW	1	zapytaj o cenę
0115-010061	SOLVENT CUP SEAL	1	zapytaj o cenę
0115-010062	FX4 PACKING ADAPTER	1	zapytaj o cenę
0115-010063	PUMP ROD	1	zapytaj o cenę
0115-010064	LOWER PUMP TUBE SEAL	1	zapytaj o cenę
0115-010065	ROD SEAT SEAL	1	zapytaj o cenę
0115-010066	ROD SEAT	1	zapytaj o cenę
0115-010067	ROD SEAT NUT	1	zapytaj o cenę
0115-010068	LOWER SEAT SEAL	1	zapytaj o cenę
0115-010069	LOWER SEAT	1	zapytaj o cenę
0115-010070	Lower Seat Retainer	1	zapytaj o cenę
0115-010073	BUTTON HEAD CAP SCREW ST ST	1	zapytaj o cenę
0115-010087	CHECK VALVE SPRING	1	zapytaj o cenę
0115-010096	M8 NYLON LOCKNUT	1	zapytaj o cenę
0115-010097	VALVE BODY & PLUG	1	zapytaj o cenę
0115-010099	LOCKING ROD CLIP	1	zapytaj o cenę
0115-010100	TRIPOD ASSEMBLY	1	zapytaj o cenę
0115-010107	1/8 BSPT PIPE PLUG	1	zapytaj o cenę
0115-010111	PACKING SPRING	1	zapytaj o cenę
0115-010120	MOTOR ROD CARTRIDGE ASSY	3	zapytaj o cenę
0115-010122	AX140 MOTOR ROD SEAL	1	zapytaj o cenę
0115-010123	O-RING 2 x 27 VITON	1	zapytaj o cenę
0115-010128	PISTON	1	zapytaj o cenę
0115-010129	O-RING VITON 7 x 130	1	zapytaj o cenę
0115-010130	Motor Rod	1	zapytaj o cenę
0115-010133	O-RING 2 x 140	1	zapytaj o cenę
0115-010138	LOWER PUMP TUBE	1	zapytaj o cenę
0115-010139	LOWER BALL CAGE	1	zapytaj o cenę
0115-010140	LOWER BALL CAGE SEAL	1	zapytaj o cenę

Item No.	Description	Availability	2013 Price
0115-010142	PUMP ROD	1	zapytaj o cenę
0115-010143	PUMP TUBE SEAL	1	zapytaj o cenę
0115-010144	UPPER SEAT SEAL	1	zapytaj o cenę
0115-010145	UPPER SEAT	1	zapytaj o cenę
0115-010146	UPPER SEAT RETAINER	1	zapytaj o cenę
0115-010147	LOWER SEAT SEAL	1	zapytaj o cenę
0115-010148	LOWER SEAT	1	zapytaj o cenę
0115-010149	FLUID INLET FITTING	1	zapytaj o cenę
0115-010166	Upper packing cartridge	1	zapytaj o cenę
0115-010169	Lower packing	1	zapytaj o cenę
0115-010171	UPPER PACKING MIXED MX 432	1	zapytaj o cenę
0115-010173	LOWER PACKING.MIXED MX432	1	zapytaj o cenę
0115-010175	UPPER PACKING FX4 PTFE/UHMWPE	1	zapytaj o cenę
0115-010177	LOWER PACKG FX4 PTFE/UHMWPE	1	zapytaj o cenę
0115-010179	WALL MOUNT BRACKET	1	zapytaj o cenę
0115-010180	AIR CONTROL MX. 2 REGULATORS	2	zapytaj o cenę
0115-010182	Air regulator 0-4 bar	3	zapytaj o cenę
0115-010183	Air regulator 0-11 bar	2	zapytaj o cenę
0115-010186	TROLLEY ASSEMBLY	1	zapytaj o cenę
0115-010187	MOTOR ROD SEAL	1	zapytaj o cenę
0115-010191	Gauge 0-4 bar	2	zapytaj o cenę
0115-010192	Gauge 0-11 bar	2	zapytaj o cenę
0115-010194	Regulator nut	2	zapytaj o cenę
0115-010204	MOUNTING PLATE	1	zapytaj o cenę
0115-010206	UPPER PTFE PACKING SET MX 432	3	zapytaj o cenę
0115-010207	LOWER PTFE PACKING SET MX 432	3	zapytaj o cenę
0115-010213	HARDWARE KIT. AIR MOTOR	1	zapytaj o cenę
0115-010214	REPAIR KIT AX55S	1	zapytaj o cenę
0115-010215	REPAIR KIT AX85S	1	zapytaj o cenę
0115-010216	SEAL KIT AX55	1	zapytaj o cenę
0115-010217	SEAL KIT AX85	1	zapytaj o cenę
0115-010219	SEAL KIT FX4 U-CUPS	1	zapytaj o cenę
0115-010220	REPAIR KIT FX4 U-Cups	1	zapytaj o cenę
0115-010221	SEAL KIT FX4. PTFE/LEATHER	1	zapytaj o cenę
0115-010222	REPAIR KIT FX4 PTFE/LEATHER	1	zapytaj o cenę
0115-010223	SEAL KIT FX4. PTFE	1	zapytaj o cenę
0115-010224	REPAIR KIT FX4 PTFE	1	zapytaj o cenę
0115-010225	SEAL KIT FX4. PTFE/UHMWPE	1	zapytaj o cenę
0115-010226	AIR MOTOR VALVE REPAIR KIT	1	zapytaj o cenę
0115-010231	O-RING 2 x 33	1	zapytaj o cenę
0115-010235	REDUCING NIPPLE	1	zapytaj o cenę
0115-010236-K	SUCTION HOSE NW 20. cpl, SPARE	1	zapytaj o cenę
0115-010256	CHECK VALVE ASSY	3	zapytaj o cenę
0115-010257	Check valve housing	1	zapytaj o cenę
0115-010258	FLUID OUTLET FITTING	1	zapytaj o cenę
0115-010259	CHECK SEAL	1	zapytaj o cenę
0115-010261	UPPER PACKING SET PTFE/Leather	1	zapytaj o cenę
0115-010262	LOWER PACKING SET PTFE/Leather	1	zapytaj o cenę
0115-010263	UPPER PACKING SET PTFE	1	zapytaj o cenę
0115-010264	LOWER PACKING SET PTFE	1	zapytaj o cenę
0115-010265	FX12 UPPER PACKING PTFE/UHMWPE	1	zapytaj o cenę
0115-010266	FX12 LOWER PACKING PTFE/UHMWPE	1	zapytaj o cenę
0115-010269	CHECK VALVE ASSY	3	zapytaj o cenę
0115-010300	HARDWARE KIT. AIRMOTOR AX140	1	zapytaj o cenę
0115-010301	REPAIR KIT. AIRMOTOR AX 140	1	zapytaj o cenę
0115-010302	SEAL KIT. AIRMOTOR AX 140	1	zapytaj o cenę
0115-010303	SEAL KIT FX12 PTFE/UHMWPE	1	zapytaj o cenę
0115-010304	SEAL KIT FX12. U-CUPS	1	zapytaj o cenę
0115-010305	REPAIR KIT FX12. U-CUPS	1	zapytaj o cenę

Alphanumeric

Item No.	Description	Availability	2013 Price
0115-010306	SEAL KIT FX12. PTFE/LEATHER	1	zapytaj o cenę
0115-010307	REPAIR KIT FX12. PTFE/LEATHER	1	zapytaj o cenę
0115-010308	SEAL KIT FX12. PTFE	1	zapytaj o cenę
0115-010309	REPAIR KIT FX12. PTFE	1	zapytaj o cenę
0115-010326	HP Filter Assy	3	zapytaj o cenę
0115-010341	Cylinder AX260	3	zapytaj o cenę
0115-010348	Lock Nut	3	zapytaj o cenę
0115-010381	SUCTION HOSE ASSY 55GAL	3	zapytaj o cenę
0115-010387	FX12 REPAIR KIT PTFE/UHMWPE	3	zapytaj o cenę
0115-010388	FX4 REPAIR KIT PTFE/UHMWPE	3	zapytaj o cenę
0115-010601	MAGNET ROD	2	zapytaj o cenę
0115-010602	HOUSING MODIFIED 85	3	zapytaj o cenę
0115-010603	PILLAR	2	zapytaj o cenę
0115-010606	CAP	2	zapytaj o cenę
0115-010607	TOP PISTON WASHER	2	zapytaj o cenę
0115-010609	MAGNET Ø10x5 EP301A	1	zapytaj o cenę
0115-010613	85mm CYLINDER MODIFIED	3	zapytaj o cenę
0115-010615	HOUSING MODIFIED 140	3	zapytaj o cenę
0115-010617	MAGNET Ø15X5	1	zapytaj o cenę
0115-010618	MAGNET ROD	2	zapytaj o cenę
0115-010620	TOP PISTON WASHER	2	zapytaj o cenę
0115-010621	PILLAR 140	2	zapytaj o cenę
0115-010657	MOTOR ROD CARTRIDGE ASSY	3	zapytaj o cenę
0115-010668	STRAINER 3/4NPSM-15 MESH S,S	3	zapytaj o cenę
0115-010672	DUMP VALVE ADAPTION KIT	1	zapytaj o cenę
03MP400-093VP	10 PLEATED FILTER ELEMENT	3	zapytaj o cenę
04NA070-093VP	FILTER CARTRIDGE 0 micron 10	3	zapytaj o cenę
04PP001-203EP	FILTER CARTRIDGE 1 micron 20	3	zapytaj o cenę
04PP005-203EP	FILTER CARTRIDGE 5 micron 20	3	zapytaj o cenę
04PP010-203EP	FILTER CARTRIDGE 10 micron 20	3	zapytaj o cenę
04PP050-203EP	FILTER CARTRIDGE 50 micron 20	3	zapytaj o cenę
04PP070-203EP	FILTER CARTRIDGE 70 micron 20	3	zapytaj o cenę
04PP120-093EP	FILTER CARTRIDGE 120micron 10	3	zapytaj o cenę
04PP120-203EP	FILTER CARTRIDGE 120micron 20	3	zapytaj o cenę
04PP150-093EP	FILTER CARTRIDGE 150micron 10	3	zapytaj o cenę
04PP150-203EP	FILTER CARTRIDGE 150micron 20	3	zapytaj o cenę
04PP180-093VP	FILTER CARTRIDGE 180micron 10	3	zapytaj o cenę
04PV180-093VP	FILTER CARTRIDGE 180micron 10	3	zapytaj o cenę
050028	HV-cable HKA 03/02	3	zapytaj o cenę
050029	HV CABLE ESTAQUICK	3	zapytaj o cenę
0811-7500-1	AIRLESS 75 SPRAYGUN	2	zapytaj o cenę
0811-7500-2	AIRLESS 75 SPRAYGUN	2	zapytaj o cenę
0811-7500-3	AIRLESS 75M SPRAYGUN	3	zapytaj o cenę
0909-4400-10000E	AA4400M AA10 GUN (no tip)	2	zapytaj o cenę
0909-4400-HF000E	AA4400M HVLP GUN (no tip)	3	zapytaj o cenę
0909-4400-HT000E	AA4400M HVLP TWTIP GUN(no tip)	2	zapytaj o cenę
0909-4400-LF000E	AA4400M TRANSTECH GUN(no tip)	2	zapytaj o cenę
0909-4400-LT000E	AA4400M TT TW' TIP GUN(no tip)	3	zapytaj o cenę
100406	GASKET	3	zapytaj o cenę
10051-05	CUP U SPRING	2	zapytaj o cenę
101-1145	GASKET	3	zapytaj o cenę
101-1146	GASKET	2	zapytaj o cenę
101-1147	GASKET	3	zapytaj o cenę
101-142	INLET STRAINER	3	zapytaj o cenę
101-1610	V-RING (UHMW)	1	zapytaj o cenę
101-1611	V PACKING (UHMW)	3	zapytaj o cenę
101-1702	ROD	3	zapytaj o cenę
101-1709	GASKET (CATALYST PUMP ASSY)	3	zapytaj o cenę

Item No.	Description	Availability	2013 Price
101-1710	SEAL	3	zapytaj o cenę
101-1713	BRACKET ASM (SLAVE PUMP)	3	zapytaj o cenę
101-1718	SPACER	3	zapytaj o cenę
101-1719	SPACER	3	zapytaj o cenę
101-1720	PIN ASM	3	zapytaj o cenę
101-1735	CROSS BAR	3	zapytaj o cenę
101-1737	TRIP PLATE ASM	3	zapytaj o cenę
101-1738	MOTOR ROD ADAPTOR	3	zapytaj o cenę
101-1745	TAIL PIECE - SS	3	zapytaj o cenę
101-1748	BOTTLE & CAP	3	zapytaj o cenę
101-1759	BOTTLE & CAP W/HOLE	3	zapytaj o cenę
101-1770	90 DEG STREET ELBOW	3	zapytaj o cenę
101-1781	PUMP SHAFT D FLD SECTION	3	zapytaj o cenę
101-1950	HP CATALYST PUMP	3	zapytaj o cenę
101-2003	PIVOT BODY ASM	3	zapytaj o cenę
101-2021	L.P. CATALYST PUMP	3	zapytaj o cenę
101-2051	SPRING	3	zapytaj o cenę
101-2053	CATALYST PUMP. SUB-ASSY	3	zapytaj o cenę
101-2170	D FLUID SECTION	3	zapytaj o cenę
101-3069	PAINT GAUGE & DIAPH (3000 PSI)	3	zapytaj o cenę
101503	EXTRUSION GUN L6114	3	zapytaj o cenę
101-5247	AIR VALVE STEM	3	zapytaj o cenę
101-5254	SPRING	3	zapytaj o cenę
101-5262	SCREEN	3	zapytaj o cenę
101-5288	TUBE ASM (FLOW METER)	3	zapytaj o cenę
101-5291	SPRING	3	zapytaj o cenę
101-581	LP CHECK VALVE	3	zapytaj o cenę
101709	140B DUSTING GUN 6530-0000-1	2	zapytaj o cenę
101-9203	RESIN PUMP ROD	3	zapytaj o cenę
101-9210	PISTON	3	zapytaj o cenę
101-9213	LOWER GUIDE	3	zapytaj o cenę
101-9218	CLAMP NUT	3	zapytaj o cenę
101-9219	SPLIT COLLAR	3	zapytaj o cenę
101-9220	CATALYST PUMP ASSY (BOSS PUMP)	3	zapytaj o cenę
101-9222	PISTON ROD	3	zapytaj o cenę
101-9225	UPPER GASKET	3	zapytaj o cenę
101-9233	LOWER SEAT	3	zapytaj o cenę
101-9234	LOWER SEAT SEAL	3	zapytaj o cenę
101-9235	UPPER SEAT	3	zapytaj o cenę
101-9236	PISTON SEAL	3	zapytaj o cenę
101-9239	PISTON GUIDE	3	zapytaj o cenę
101-9240	MOTOR ROD ADAPTOR ASSY	3	zapytaj o cenę
101-9241	MOTOR ROD	3	zapytaj o cenę
101-9280	CATALYST SIPHON KIT	3	zapytaj o cenę
101933	Dichtung für VS-570/571	3	zapytaj o cenę
101-9413	FRX FOOT VALVE	3	zapytaj o cenę
101-9460	BEARING	3	zapytaj o cenę
101972	PROPORTIONAL VALVE	3	zapytaj o cenę
101972-1	SOCKET WITH CABLE 3M	3	zapytaj o cenę
101972-2	FIXING PLATE	3	zapytaj o cenę
102035	O-Ring 51.5x 3 Viton-FEP-Mant	3	zapytaj o cenę
102065	Splashplate 57mm Bell plastic	3	zapytaj o cenę
102-1702	43P GUN BODY	3	zapytaj o cenę
102-1703	KNOB (AIRLESS FOAM GUN)	3	zapytaj o cenę
102-1704	NUT	3	zapytaj o cenę
102-1705	HOUSING	3	zapytaj o cenę
102-1708	SEAT (43P GUN)	3	zapytaj o cenę
102-1709	TRIGGER	3	zapytaj o cenę

* Currently available, but under review to be discontinued ** Discontinued item – obsolete when stocks are exhausted
 1. Items usually available for dispatch in 48 hours 2. Items with limited availability for despatch in 48 hours 3. Purchased or made to order items only

Item No.	Description	Availability	2013 Price
102-1716	PLUG	3	zapytaj o cenę
102-1717	FOLLOWER	3	zapytaj o cenę
102-1719	NEEDLE STEM ASM PKGD(43P GUN)	2	zapytaj o cenę
102-1720	ORIFICE(.035) PKGD	2	zapytaj o cenę
102-1725	RETAINER	3	zapytaj o cenę
102-1726	GLAND	3	zapytaj o cenę
102-1738	PTFE INSERT (43P GUN)	2	zapytaj o cenę
102-1743	TUBE	3	zapytaj o cenę
102-1749	PLUNGER	3	zapytaj o cenę
102-1756	PTFE PACKING	3	zapytaj o cenę
102-1759	43P NEEDLE ASM	2	zapytaj o cenę
102-1761	43P GUN HEAD	3	zapytaj o cenę
102-1765	SEAT	3	zapytaj o cenę
102-1766	NIPPLE	3	zapytaj o cenę
102-1780	CHECK VALVE ASM	2	zapytaj o cenę
102-1802	Yoke	3	zapytaj o cenę
102-1803	Cap	3	zapytaj o cenę
102-1807	Piston Rod	3	zapytaj o cenę
102-1808	43PA GUN HEAD	3	zapytaj o cenę
102-1809	Rod	3	zapytaj o cenę
102-1818	NEEDLE ASM (2001GW)	3	zapytaj o cenę
102-1891	Spring	3	zapytaj o cenę
102-2065	SAFETY LOCK YOKE 43P GUN	3	zapytaj o cenę
102-2067	SAFETY YOKE BLOCK	3	zapytaj o cenę
102-2135	STEM ASM (FLUSH VALVE ASM)	3	zapytaj o cenę
102-2138	FLUSH VALVE KIT PKGD	3	zapytaj o cenę
102-2188	CAP & BOTTLE (2001GW GUN)	3	zapytaj o cenę
102-2202	Gun Body (43PA)	3	zapytaj o cenę
102-2210	CATALYST BOTTLE	3	zapytaj o cenę
102-2400	FRP CENTURY GUN	3	zapytaj o cenę
102-2401	HEAD ASSEMBLY	3	zapytaj o cenę
102-2403	INLET FITTING	3	zapytaj o cenę
102-2404	GUARD STUD 3/8 RD END	3	zapytaj o cenę
102-2408-K5	RETAINER GASKET (PACK OF 5)	3	zapytaj o cenę
102-2409	HEAD RETAINER	3	zapytaj o cenę
102-2410	RESIN NEEDLE ASSY*	2	zapytaj o cenę
102-2411-K5	RESIN PACKING GUIDE(PACK OF 5)	3	zapytaj o cenę
102-2412	RESIN NEEDLE SUB-ASM	2	zapytaj o cenę
102-2420	CAT NEEDLE ASSY*	2	zapytaj o cenę
102-2421-K5	CATALYST PACKING (PACK OF 5)	2	zapytaj o cenę
102-2427	HEAD GASKET*	3	zapytaj o cenę
102-2427-K5	HEAD GASKET (PACK OF 5)	3	zapytaj o cenę
102-2428	NUT	3	zapytaj o cenę
102-2429	CATALYST PACKING NUT PO	3	zapytaj o cenę
102-2431	AIR/CATALYST CAP	2	zapytaj o cenę
102-2433	O RING	2	zapytaj o cenę
102-2434	AIR/CATALYST CAP RETAINER*	2	zapytaj o cenę
102-2435	RESIN INLET ASSY (1/4)	3	zapytaj o cenę
102-2440	CATALYST INLET FILTER ASSY	3	zapytaj o cenę
102-2441	MATERIAL INLET PO	3	zapytaj o cenę
102-2446	RESIN SEAT	3	zapytaj o cenę
102-2447	RESIN SEAT	2	zapytaj o cenę
102-2448	CATALYST SEAT	2	zapytaj o cenę
102-2455	CENTURY LEL GUN W/CHOPPER	3	zapytaj o cenę
102-2465	TRIGGER STUD	3	zapytaj o cenę
102-2467	AIR INLET FITTING PO	3	zapytaj o cenę
102-2470	CHOPPER TRIGGER ASM	3	zapytaj o cenę
102-2474	LOW FRICTION WASHER	3	zapytaj o cenę

Item No.	Description	Availability	2013 Price
102-2478	RESIN INLET ASSY (3/8)	3	zapytaj o cenę
102-2489	TRIGGER PO	3	zapytaj o cenę
102-2494	CAP	3	zapytaj o cenę
102-2499-K5	SEAL (PACK OF 5)	2	zapytaj o cenę
102-2500	CENTURY GEL COAT GUN*	2	zapytaj o cenę
102-2504	HEAD MACHINING	3	zapytaj o cenę
102-2505-K5	SEAL (PACK OF 5)	2	zapytaj o cenę
102-2506	HEAD INSERT	3	zapytaj o cenę
102-2513	CATALYST INJECTOR ASM PO	3	zapytaj o cenę
102-2515	INJECTEUR CATALYSEUR	3	zapytaj o cenę
102-2518	CATALYST INJECTOR ASM PO	3	zapytaj o cenę
102-2521	CATALYST INJECTOR ASM	3	zapytaj o cenę
102-2526	CATALYST INJECTOR ASM	3	zapytaj o cenę
102-2531	CATALYST INJECTOR ASM	3	zapytaj o cenę
102-2536	CATALYST INJECTOR	3	zapytaj o cenę
102-2545	CENTURY VINYL ESTER GUN	3	zapytaj o cenę
102-2613	RESIN SPRING	2	zapytaj o cenę
102-2615	AIR VALVE ASSY*	2	zapytaj o cenę
102-2621	VALVE ASM	3	zapytaj o cenę
102-2661	CUTTER MOUNTBRACKET	3	zapytaj o cenę
102-2676	TUBE MANIFOLD	2	zapytaj o cenę
102-2677	TUBE MANIFOLD ASM (16)	3	zapytaj o cenę
102-2681	92PC AIR CAP ASM	2	zapytaj o cenę
102-2682	91PC AIR CAP ASM	3	zapytaj o cenę
102-2684	905PC AIR CAP ASM	3	zapytaj o cenę
102-2708	GASKET	2	zapytaj o cenę
102-2709	S BRACKET	3	zapytaj o cenę
102-2710	BODY INLET - WELD	3	zapytaj o cenę
102-2713	SS PLUG	3	zapytaj o cenę
102-2715	CATALYST SEAT	2	zapytaj o cenę
102-2716	FRONT BUSHING	2	zapytaj o cenę
102-2717	SS SPRING	3	zapytaj o cenę
102-2718	REAR BUSHING	2	zapytaj o cenę
102-2719	SS SPRING HOUSING	3	zapytaj o cenę
102-2720	SPARE PARTS KIT-MACH1 PC	2	zapytaj o cenę
102-2722	SS NEEDLE ASSY	2	zapytaj o cenę
102-2728	HEX NUT	3	zapytaj o cenę
102-2729	SS FILTER SCREEN 200micron	2	zapytaj o cenę
102-2819	CYLINDER BODY	3	zapytaj o cenę
102-2826	HALF CARTRIDGE	3	zapytaj o cenę
102-2829	UNION GUIDE	3	zapytaj o cenę
102-2832	CYLINDER END CAP	3	zapytaj o cenę
102-2839	PLUG	3	zapytaj o cenę
102-2841	CATALYST NEEDLE	3	zapytaj o cenę
102-2851	INJECTOR ASSEMBLY 0,013	2	zapytaj o cenę
102-2871	SEAL	3	zapytaj o cenę
102-2872	MANIFOLD PLUG ASM	3	zapytaj o cenę
102-2873	FLUID MANIFOLD PLUG	3	zapytaj o cenę
102-2874	EXT, MIX BODY/INLET WELDMENT	3	zapytaj o cenę
102-2876	FILTER RETAINER	3	zapytaj o cenę
102-2900	AUTO CENTURY GUN	3	zapytaj o cenę
102-2916	CATALYST INLET ASM	3	zapytaj o cenę
102-2924	92PC STST AIR CAP ASM	3	zapytaj o cenę
102-3028	HOSE ASM W/SPG GUARDS-25FT*	2	zapytaj o cenę
102-3029	CATALYST HOSE ASSY 35 FT	3	zapytaj o cenę
102-3035	CATALYST SYPHON HOSE 3 FT	3	zapytaj o cenę
102-3302	TRIGGER (MAVRICK GUN)	3	zapytaj o cenę
102-3305	SLEEVE POLYCRAFT	3	zapytaj o cenę

Alphanumeric

Item No.	Description	Availability	2013 Price
102-3306	OUTLET BODY	3	zapytaj o cenę
102-3307	GASKET	3	zapytaj o cenę
102-3313	NEEDLE ASM(MAVRICK GUN)	2	zapytaj o cenę
102-3314	TRIGGER STUD	3	zapytaj o cenę
102-3315	MAVRICK GUN HEAD ASSY	3	zapytaj o cenę
102-3316	INLET FITTING	3	zapytaj o cenę
102-3322	SEAT ASM	2	zapytaj o cenę
102-3323	PACKING GLAND	3	zapytaj o cenę
102-3324	SEAL HOUSING	3	zapytaj o cenę
102-3325	SPRING	3	zapytaj o cenę
102-3326	PACKING NUT POLYCRAFT	3	zapytaj o cenę
102-3327	NOZZLE CAP	3	zapytaj o cenę
102-3335-K5	SEAL (KIT OF 5)*	2	zapytaj o cenę
102-3340	VALVE ASSY	3	zapytaj o cenę
102-3420	Needle Assy Tungsten Carbide	3	zapytaj o cenę
102-3422	Seat Assembly	3	zapytaj o cenę
102-3430	ACI VALVE ASM KIT	3	zapytaj o cenę
102-3600	CENTURY LEL GUN	3	zapytaj o cenę
102-3602	AIR/CATALYST NOZZLE ASSY	3	zapytaj o cenę
102-3604	HEAD INSERT	3	zapytaj o cenę
102-3607	AIR/CATALYST CAP ASSY*	2	zapytaj o cenę
102-3608	HEAD RETAINING BOLT*	2	zapytaj o cenę
102-3609	BAFFLE*	2	zapytaj o cenę
102-3610	CENTURY LEL GELCOAT GUN*	2	zapytaj o cenę
102-3650	CENTURY LEL WET OUT GUN	3	zapytaj o cenę
102-3655	CENTURY LEL GUN W/CHOPPER	3	zapytaj o cenę
102-3665	CENTURY LEL CHOP GUN. FILLED	3	zapytaj o cenę
102-3800-1	CENTURY LEL INT MIX GUN*	2	zapytaj o cenę
102-3800-2	CENTURY LEL INT MIX GUN	3	zapytaj o cenę
102-3801	CENTURY INTERNAL MIX HEAD	3	zapytaj o cenę
102-3802	CATALYST VALVE ASSY	3	zapytaj o cenę
102-3825-1	CENTURY LEL INT MIX GUN	3	zapytaj o cenę
102-3825-2	CENTURY LEL INT MIX GUN	3	zapytaj o cenę
102-3831	HEAD INSERT	3	zapytaj o cenę
102-3833	HANDLE PLUG	3	zapytaj o cenę
102-3834	HANDLE PLUG 7/16-20	3	zapytaj o cenę
102-3835-1	CENTURY LEL INT MIX GUN	3	zapytaj o cenę
102-3835-2	CENTURY LEL INT MIX GUN	3	zapytaj o cenę
102-3836	CATALYST INLET / FILTER ASSY	3	zapytaj o cenę
102-3844	CATALYST VALVE ASSY	3	zapytaj o cenę
102-454	2001GW Gun Head	3	zapytaj o cenę
102-483	LEVER ASM	3	zapytaj o cenę
102-513	SCREW	3	zapytaj o cenę
102-647	U-CUP SEAL	2	zapytaj o cenę
103010	460 SPRAYGUN J930SS,J92P	1	zapytaj o cenę
103013	460 SPRAYGUN J940SS,J92R	1	zapytaj o cenę
103019	460 SPRAYGUN K960SS,K92P	1	zapytaj o cenę
103027	460 SPRAYGUN J940SS,J92P	1	zapytaj o cenę
103058	460 SPRAYGUN J930SS,J92R	1	zapytaj o cenę
103062	460 SPRAYGUN J940SS,J92S	1	zapytaj o cenę
103081	460 SPRAYGUN J920SS,J92P	1	zapytaj o cenę
103-1241	MATERIAL FILTER	3	zapytaj o cenę
103-1346	B6-D BARE SLAVE PUMP	3	zapytaj o cenę
103-1350	1 SIPHON HOSE. 5FT	3	zapytaj o cenę
103-1354	Catalyst Supply Bottle	3	zapytaj o cenę
103-1588	SEAL	3	zapytaj o cenę
103-1615	FLOW METER ASM	3	zapytaj o cenę
103-1677	GAUGE & RELIEF VALVE ASM	3	zapytaj o cenę

Item No.	Description	Availability	2013 Price
103-1774	MIXER MANIFOLD ASSY	3	zapytaj o cenę
103-1779	B10 HIGH VOLUME BARE PUMP ASM	3	zapytaj o cenę
103-1788	Pump Assembly B8-D	3	zapytaj o cenę
104009	MAPLE 15 PUMP ASSY 3:1	3	zapytaj o cenę
104010	MAPLE 30 PUMP ASSY 3:1	3	zapytaj o cenę
104037	A260 AIR MOTOR	3	zapytaj o cenę
104041	MAPLE 7-15 BARE PUMP	3	zapytaj o cenę
104042	MAPLE 8-25 BARE PUMP	3	zapytaj o cenę
104050	ACTIVE SURGE CHAMBER FLUSHABLE	3	zapytaj o cenę
104053	STANDARD SURGE CHAMBER	3	zapytaj o cenę
104054	A260-880 ROD PUMP 15:1	3	zapytaj o cenę
104058	A260-220 ROD PUMP 60:1	3	zapytaj o cenę
105447	AGITATOR ASSEMBLY	3	zapytaj o cenę
105450	L20 RECIP,AIR MOTOR ONLY	2	zapytaj o cenę
105451	L20 RECIP,AIR MOTOR	3	zapytaj o cenę
105452	L20 PNEUMATIC OSC AGITATOR	3	zapytaj o cenę
10553-05	NUT, SPECIAL	2	zapytaj o cenę
10553-06	NUT, SPECIAL 5/8-20	2	zapytaj o cenę
106-1061	SPARE PARTS KIT (18N GUN)	3	zapytaj o cenę
106-1065	REPAIR KIT(101-5200&102-5202)	3	zapytaj o cenę
106-1073	SPARE PARTS KIT(B FLD SECTION)	3	zapytaj o cenę
106-1078	43P GUN SPARES PARTS KIT	2	zapytaj o cenę
106-1118	43PA GUN REPAIR KIT	3	zapytaj o cenę
106-1120	SPARE PARTS KIT (MAVRICK)	3	zapytaj o cenę
106-1139	SPARES KIT	3	zapytaj o cenę
106-1154	SPARE PARTS KIT (2001GW)	3	zapytaj o cenę
106-1170	KIT/FRP-SEALS PO	3	zapytaj o cenę
106-1171	FLUID REPAIR KIT	3	zapytaj o cenę
106-1172	AIR REPAIR KIT FOR CENTURY*	2	zapytaj o cenę
106-1173	O RING KIT CENTURY GUNS*	2	zapytaj o cenę
106-1174	SOFT SEATS PACK (102-2400)	3	zapytaj o cenę
106-1175	FILTER REPAIR KIT*	2	zapytaj o cenę
106-1224	SEAL KIT (101-1950)	3	zapytaj o cenę
106-1251	LEL GUN SOFT SEAL KIT*	3	zapytaj o cenę
106-1252	FLUID REPAIR KIT. 102-3600	3	zapytaj o cenę
106-1256	SOFT SEAL KIT (101-2170)	2	zapytaj o cenę
106-1262	SOFT SEAL KIT	3	zapytaj o cenę
106-1264	REPAIR KIT	3	zapytaj o cenę
106-1265	AIR MOTOR REPAIR KIT	3	zapytaj o cenę
106-1269	CENTURY GUN REBUILD KIT	3	zapytaj o cenę
106-1270	FRX SEAL KIT*	2	zapytaj o cenę
106-1274	CATALYST PUMP SEAL KIT*	2	zapytaj o cenę
107071	E2-30 SMART PUMP	3	zapytaj o cenę
107-1181	CHECK VALVE	3	zapytaj o cenę
107-1229	STRAINER SCREEN	3	zapytaj o cenę
107-1287	STATIC MIXER (DISPOSABLE)	3	zapytaj o cenę
107-1345	COTTER PIN	3	zapytaj o cenę
107-1355	DISPOSABLE ELEMENT	3	zapytaj o cenę
107-1412	ROD END BEARING	3	zapytaj o cenę
107-1415	CAP	3	zapytaj o cenę
107-1528	O-RING	3	zapytaj o cenę
107-1533	V PACKING	3	zapytaj o cenę
107-1646	MALE ELBOW	3	zapytaj o cenę
107-1649	RELIEF VALVE	3	zapytaj o cenę
107-1650	REPAIR KIT FOR 107-1649	3	zapytaj o cenę
107-1670	BALL VALVE	3	zapytaj o cenę
107-1671	NEEDLE VALVE	3	zapytaj o cenę
107-1672	SWIVEL ADAPTOR	3	zapytaj o cenę

* Currently available, but under review to be discontinued ** Discontinued item – obsolete when stocks are exhausted
 1. Items usually available for dispatch in 48 hours 2. Items with limited availability for despatch in 48 hours 3. Purchased or made to order items only

Item No.	Description	Availability	2013 Price
107-1680	PACKING STACK	3	zapytaj o cenę
107-1684	UPPER PACKING SET	3	zapytaj o cenę
107748	BACK PRESS, REG.-PILOT CONTROL	3	zapytaj o cenę
107750	3/4 NPT BACK PRESS,REG 15 BAR	3	zapytaj o cenę
107754	Back Pressure Regulator 1,5	3	zapytaj o cenę
107755	BACK PRESS,REG 1,5 LOW SHEAR	3	zapytaj o cenę
107869	20" CARTRIDGE FILTER HOUSING	3	zapytaj o cenę
107871	Filter Body	3	zapytaj o cenę
107872	20" Filter housing	3	zapytaj o cenę
107873	20" CARTRIDGE FILTER HOUSING	3	zapytaj o cenę
108-91507	CENTURY TIP AY-.015 X 7	3	zapytaj o cenę
108-91807	CENTURY TIP AY-.018 X 7	3	zapytaj o cenę
108-91809	CENTURY TIP AY-.018 X 9	3	zapytaj o cenę
108-92107	CENTURY TIP AY-.021 X 7	3	zapytaj o cenę
108-92109	CENTURY SPRAY TIP	3	zapytaj o cenę
108-92609	CENTURY TIP AY-.026 X 9	3	zapytaj o cenę
108-93109	CENTURY TIP AY-.031 X 9	3	zapytaj o cenę
108-95109	CENTURY TIP AY-.051 X 9	3	zapytaj o cenę
108-95707	CENTURY-Düse	3	zapytaj o cenę
10962-00	Spacer for No 2 Gun	3	zapytaj o cenę
10972-00	HOUSING & BUSHING ASSY	2	zapytaj o cenę
10974-00	Body.Valve.Air	3	zapytaj o cenę
10979-02	TRANSCIEVER ASSY	3	zapytaj o cenę
109-898	MOTOR ROD ADAPTOR	3	zapytaj o cenę
10X12-38-SG	SPRING GUARD CONNECTION	3	zapytaj o cenę
10X12-38-SS	HOSE CONNECTION 3/8 NPS(F)	3	zapytaj o cenę
1108-3500-2	PITBULL 3500psi.2-FINGER TRIG,	2	zapytaj o cenę
1108-3500-4	PITBULL 3500psi.4-FINGER TRIG,	3	zapytaj o cenę
1108-3575	SPRAY VALVE	2	zapytaj o cenę
1108-35B	TWIST TIP GUARD 3500PSI	2	zapytaj o cenę
1108-35F	FLAT TIP GUARD 3500PSI	2	zapytaj o cenę
1108-7500-2	PITBULL 7500psi.2-FINGER TRIG,	3	zapytaj o cenę
1108-7500-4	PITBULL 7500psi.4-FINGER TRIG,	3	zapytaj o cenę
1108-75B	TWIST TIP GUARD 7500PSI	2	zapytaj o cenę
111-1354	CIRCULATING CONNECTOR ASM	3	zapytaj o cenę
11385L00	Spare part Kit f,No2 Gun(pneu)	3	zapytaj o cenę
114-00704	SPRAY TIP .007 x 2-4FAN	2	zapytaj o cenę
114-00706	SPRAY TIP .007 x 4-6FAN	2	zapytaj o cenę
114-00708	SPRAY TIP .007 x 6-8FAN	2	zapytaj o cenę
114-00902	SPRAY TIP .009 x 2 FAN	2	zapytaj o cenę
114-00906	SPRAY TIP .009 x 4-6FAN	2	zapytaj o cenę
114-00908	SPRAY TIP .009 x 6-8FAN	2	zapytaj o cenę
114-00910	SPRAY TIP .009 x 8-10FAN	1	zapytaj o cenę
114-00912	SPRAY TIP .009 x 10-12FAN	2	zapytaj o cenę
114-01104	SPRAY TIP .011 x 2-4FAN	2	zapytaj o cenę
114-01106	SPRAY TIP .011 x 4-6FAN	1	zapytaj o cenę
114-01108	SPRAY TIP .011 x 6-8FAN	1	zapytaj o cenę
114-01110	SPRAY TIP .011 x 8-10FAN	1	zapytaj o cenę
114-01112	SPRAY TIP .011 x 10-12FAN	1	zapytaj o cenę
114-01114	SPRAY TIP .011 x 12-14FAN	1	zapytaj o cenę
114-01304	SPRAY TIP .013 x 2-4FAN	2	zapytaj o cenę
114-01306	SPRAY TIP .013 x 4-6FAN	2	zapytaj o cenę
114-01308	SPRAY TIP .013 x 6-8FAN	1	zapytaj o cenę
114-01310	SPRAY TIP .013 x 8-10FAN	1	zapytaj o cenę
114-01312	SPRAY TIP .013 x 10-12FAN	1	zapytaj o cenę
114-01314	SPRAY TIP .013 x 12-14FAN	2	zapytaj o cenę
114-01316	SPRAY TIP .013 x 14-16FAN	2	zapytaj o cenę
114-01506	SPRAY TIP .015 x 4-6FAN	2	zapytaj o cenę

Item No.	Description	Availability	2013 Price
114-01508	SPRAY TIP .015 x 6-8FAN	2	zapytaj o cenę
114-01510	SPRAY TIP .015 x 8-10FAN	2	zapytaj o cenę
114-01512	SPRAY TIP .015 x 10-12FAN	2	zapytaj o cenę
114-01514	SPRAY TIP .015 x 12-14FAN	2	zapytaj o cenę
114-01516	SPRAY TIP .015 x 14-16FAN	2	zapytaj o cenę
114-01518	SPRAY TIP .015 x 16-18FAN	2	zapytaj o cenę
114-01706	SPRAY TIP .017 x 4-6FAN	2	zapytaj o cenę
114-01708	SPRAY TIP .017 x 6-8FAN	3	zapytaj o cenę
114-01710	SPRAY TIP .017 x 8-10FAN	2	zapytaj o cenę
114-01712	SPRAY TIP .017 x 10-12FAN	2	zapytaj o cenę
114-01714	SPRAY TIP .017 x 12-14FAN	2	zapytaj o cenę
114-01716	SPRAY TIP .017 x 14-16FAN	2	zapytaj o cenę
114-01718	SPRAY TIP .017 x 17-18FAN	2	zapytaj o cenę
114-01906	SPRAY TIP .019 x 4-6FAN	3	zapytaj o cenę
114-01908	SPRAY TIP .019 x 6-8FAN	3	zapytaj o cenę
114-01910	SPRAY TIP .019 x 8-10FAN	3	zapytaj o cenę
114-01912	SPRAY TIP .019 x 10-12FAN	3	zapytaj o cenę
114-01914	SPRAY TIP .019 x 12-14FAN	2	zapytaj o cenę
114-01916	SPRAY TIP .019 x 14-16FAN	2	zapytaj o cenę
114-01918	SPRAY TIP .019 x 17-18FAN	3	zapytaj o cenę
114-02110	SPRAY TIP .021 x 8-10FAN	3	zapytaj o cenę
114-02112	SPRAY TIP .021 x 10-12FAN	3	zapytaj o cenę
114-02114	SPRAY TIP .021 x 12-14FAN	3	zapytaj o cenę
114-02116	SPRAY TIP .021 x 14-16FAN	3	zapytaj o cenę
114-02118	SPRAY TIP .021 x 17-18FAN	3	zapytaj o cenę
114-02410	SPRAY TIP .024 x 8-10FAN	3	zapytaj o cenę
114-02412	SPRAY TIP .024 x 10-12FAN	3	zapytaj o cenę
114-02416	SPRAY TIP .024 x 14-16FAN	3	zapytaj o cenę
114-02712	SPRAY TIP .027 x 10-12FAN	3	zapytaj o cenę
114-02716	SPRAY TIP .027 x 14-16FAN	3	zapytaj o cenę
11488-00	BELL ASSY, 4, #2 MANUAL	2	zapytaj o cenę
11491-00	BELL ASSY, 2-3/4,#2 MANUAL	2	zapytaj o cenę
11492-00	6 BELL ASSEMBLY	2	zapytaj o cenę
11689-03	FUSE	3	zapytaj o cenę
11775-05	PROTECTION HOSE 55mm GREY	2	zapytaj o cenę
11775-10	PROTECTION HOSE 30mm GREY	2	zapytaj o cenę
11777-04	ERDUNGSKLEMME A1	2	zapytaj o cenę
11779-11	RINGZUNGE M6	3	zapytaj o cenę
11784-01	SCHUKO-STECKER	2	zapytaj o cenę
11800-01	Air Hose AD=23/64 ID=3/16	2	zapytaj o cenę
11800L36	Luftschlauch 11m ID 9mm	3	zapytaj o cenę
11842-05	Düse 0.7mm für REAIII	3	zapytaj o cenę
11842-09	Düse 0.9mm für REAIII	2	zapytaj o cenę
11842-10	Luftventilkegel für REAIV	2	zapytaj o cenę
11842-18	Tool f,REM seat	3	zapytaj o cenę
11842-19	LUFTFITTING 7/16-20 F REM	2	zapytaj o cenę
11842-20	Fitting (Connector)	2	zapytaj o cenę
11842-21	DOPPELGEWINDENIPPEL 7/16	3	zapytaj o cenę
11842-22	ANSCHLUSSFITTING	2	zapytaj o cenę
11842-25	Nozzle 1.2mm REAIII	2	zapytaj o cenę
11842-28	SWIVEL FOR REM	2	zapytaj o cenę
11842-33	Nozzle REA MOD.63 D=1.45	1	zapytaj o cenę
11842-35	RETAINING RING	2	zapytaj o cenę
11842-36	KABELKNICKSCHUTZ PG9 HS-KAB,	2	zapytaj o cenę
11842-37	cabl bracket	3	zapytaj o cenę
11842-38	GEWINDERING	2	zapytaj o cenę
11842-39	NOZZLE ASSY.ROUND small D=20mm	2	zapytaj o cenę
11842-39E	ROUND NOZZLE. VECTOR L,P,	2	zapytaj o cenę

Alphanumeric

Item No.	Description	Availability	2013 Price
11842-40	AIR CAP.ROUND NOZZLE	2	zapytaj o cenę
11842-43	Air Piston	2	zapytaj o cenę
11842-44	HÜLSE F HS-KABEL	2	zapytaj o cenę
11842-45	Blind Plug REA 3	2	zapytaj o cenę
11842-47	Paint Tube for REM	2	zapytaj o cenę
11842-49	Round Pattern REA Nozzle	2	zapytaj o cenę
11842-51	ND RS Düseneinsatz	3	zapytaj o cenę
11842-51-555	ND RS Düseneinsatz	3	zapytaj o cenę
11842-52	SPACER	2	zapytaj o cenę
11842-53	ADAPTOR	2	zapytaj o cenę
11843-0810	Nozzle width 90MM.D=0.15MM	3	zapytaj o cenę
11843-0815	Nozzle 80MM.D=0.23MM	2	zapytaj o cenę
11843-0830	Nozzle 80MM.D=0.33MM	2	zapytaj o cenę
11843-1040	Nozzle 100MM.D=0.38MM	3	zapytaj o cenę
11843-1515	Düse SPRÜH-BR 150MM.D=0.23MM	2	zapytaj o cenę
11843-1520	Nozzle 150MM.D=0.28MM	2	zapytaj o cenę
11843-1530	Nozzle 150MM.D=0.33MM	2	zapytaj o cenę
11843-1540	Nozzle 150MM.D=0.38MM	2	zapytaj o cenę
11843-1550	Nozzle 150MM.D=0.42MM	2	zapytaj o cenę
11843-2020	Nozzle 200MM.D=0.28MM	2	zapytaj o cenę
11843-2030	Nozzle 200MM.D=0.33MM	2	zapytaj o cenę
11843-2040	Nozzle 200MM.D=0.38MM	2	zapytaj o cenę
11843-2215	Nozzle 220MM.D=0.23MM	2	zapytaj o cenę
11843-2515	Nozzle 250MM.D=0.23MM	2	zapytaj o cenę
11843-2520	Nozzle 250MM. D=0,28MM	1	zapytaj o cenę
11843-2530	Nozzle 250MM.D=0.33MM	2	zapytaj o cenę
11843-2540	Nozzle 250MM.D=0.38MM	2	zapytaj o cenę
11843-2550	Nozzle 250MM.D=0.42MM	2	zapytaj o cenę
11843-2560	Nozzle 250MM.D=0.46MM	2	zapytaj o cenę
11843-2580	Nozzle 250MM.D=0.53MM	2	zapytaj o cenę
11843-3020	Nozzle 300MM.D=0.28MM	2	zapytaj o cenę
11843-3030	Nozzle 300MM.D=0.33MM	2	zapytaj o cenę
11843-3040	Nozzle 300MM.D=0.38MM	2	zapytaj o cenę
11843-3050	Nozzle 300MM.D=0.42MM	2	zapytaj o cenę
11843-3530	Nozzle 350MM.D=0.33MM	2	zapytaj o cenę
11843-3540	Nozzle 350MM.D=0.33MM	2	zapytaj o cenę
11843-3550	Nozzle 350MM.D=0.42MM	2	zapytaj o cenę
11843-3560	Nozzle 350MM.D=0.46MM	2	zapytaj o cenę
11843-REM	Conversion Kit M90 to REM noz,	2	zapytaj o cenę
11844-02	Gasket for REM Nozzle	2	zapytaj o cenę
11844-04	PTFE SCHEIBE FÜR SIEBFILTER	2	zapytaj o cenę
11847-00	Air Motor for No 2 Gun	2	zapytaj o cenę
11847-36	HS-SPRUNGKABEL 11M	3	zapytaj o cenę
11848-25	PISTOLENKABEL F, HS-KUPPLUNG	3	zapytaj o cenę
11848-75	PISTOLENKABEL F, HS-KUPLUNG	3	zapytaj o cenę
11858-26	FILTER 200MESH HD-PUMPE 23:1	3	zapytaj o cenę
118-81820	NOZZLE (.018 X 20deg GELCOAT)	3	zapytaj o cenę
118-81824	NOZZLE (.018 X 24deg GELCOAT)	3	zapytaj o cenę
118-82120	NOZZLE (.021 X 20 GELCT)	3	zapytaj o cenę
118-82124	NOZZLE (.021 X 24 GELCT)	3	zapytaj o cenę
118-82320	CENTURY LEL SPRAY TIP	3	zapytaj o cenę
118-82620	NOZZLE (.026 X 20)	3	zapytaj o cenę
118-82624	NOZZLE (.026 X 24)	3	zapytaj o cenę
118-83615	FL TIP CENTURY LEL .036	3	zapytaj o cenę
118-83618	NOZZLE (.036 X 18 GELCT)	3	zapytaj o cenę
118-84615	CENT,LEL RESIN SPRAY TIP	3	zapytaj o cenę
118-84618	CENT,LEL RESIN SPRAYTIP,046X18	3	zapytaj o cenę
118-85218	NOZZLE (.052 X 18 GELCT)	3	zapytaj o cenę

Item No.	Description	Availability	2013 Price
1202002-DV	1/4 BSP REGULATOR	*	zapytaj o cenę
1202002-DV-50	Regler mit Absperrhahn	3	zapytaj o cenę
12209-2412	Nabe Bowex Junior M24 D=12PA	3	zapytaj o cenę
12227-18	Hochdruckschlauch 1/4 x 18 m	3	zapytaj o cenę
12227-20	AIRLESS HOSE 1/4ID 1/4NPS 20M	3	zapytaj o cenę
12227-23	High Pressure Hose 3/16 15m	2	zapytaj o cenę
12227-25	High Pressure Hose 1/4 22.5	3	zapytaj o cenę
12227-30	Hochdruckschlauch 1/4 x 30 m	3	zapytaj o cenę
12227-6	Hochdruckschlauch 1/4 x 6 m	3	zapytaj o cenę
12230-26	Schlauch. transparent	2	zapytaj o cenę
12230-34	PTFE Hose 4x6	3	zapytaj o cenę
12230-36	TUYAU PTFE TRANSPARENT 6x8	3	zapytaj o cenę
12230-39	PTFE HOSE 9x12	3	zapytaj o cenę
12353-04	Do-Nippel R1/4-R3/8	2	zapytaj o cenę
12353-05	Doppelnippel R3/8XR3/8	2	zapytaj o cenę
12353-43	Nipple 1/4NPS(M) x 1/4NPS(M)	2	zapytaj o cenę
12367-07	SL-TÜLLE + MUTTER R3/8	2	zapytaj o cenę
12367-0801	Nut R3/8	2	zapytaj o cenę
12367-09	KUPPLUNG MS F 9MM LW 243,45	3	zapytaj o cenę
12380-200	KIT SEAL	3	zapytaj o cenę
12406-02	ME?BECHER 250CM3	2	zapytaj o cenę
12406-12	WARNSCHILD ELEKTROST,ERDUNG	2	zapytaj o cenę
12414-04	ERDUNGSKABEL 4qmm. lfm,	3	zapytaj o cenę
12414-10	Erdungskabel 10qmm	3	zapytaj o cenę
12425-07	FEINSICHERUNG 5X20 0.63A TRäge	2	zapytaj o cenę
12536-02	KONSOLE F RG + RGV	2	zapytaj o cenę
12536-10	Pist,Halterung f, No, 2	2	zapytaj o cenę
12536-13	KONSOLE F RGV + 9010	2	zapytaj o cenę
12536-14	GUN HOLDER	3	zapytaj o cenę
13028-01	HSG.FLOW SWITCH.MACH	3	zapytaj o cenę
13076-06	O RING PTFE	2	zapytaj o cenę
13076-08	O RING PTFE	2	zapytaj o cenę
13076-10	O RING PTFE	2	zapytaj o cenę
13076-13	O RING PTFE	2	zapytaj o cenę
13076-34	O RING, PTFE	2	zapytaj o cenę
13076-36	O-RING	3	zapytaj o cenę
135-136	SEAL VITON	3	zapytaj o cenę
13521-01	NUT.FERRULE.1/4 TUBE	3	zapytaj o cenę
135-77	ELEMENT (80 MESH)	2	zapytaj o cenę
135-78	FILTER 40 MESH (FOR 135-80)	1	zapytaj o cenę
135-79	SEAL (EPDM)	1	zapytaj o cenę
13742-01	FLOW SWITCH ASSY, 1/4 NPT	2	zapytaj o cenę
13742-02	FLOW SWITCH ASSY	3	zapytaj o cenę
13742-C	Fließschalter REM Cl,/M90/No,2	3	zapytaj o cenę
14003-00	SPRING. CONTACT 1 1/4 LONG	2	zapytaj o cenę
14061-01	PLUG CONDUCTIVE	1	zapytaj o cenę
14061-05	PLUG CONDUCTIVE	2	zapytaj o cenę
14061-08	PLUG CONDUCTIVE	2	zapytaj o cenę
14061-09	PLUG CONDUCTIVE	3	zapytaj o cenę
1414-SG-B	SS HOSE CONN/SPR, GUARD 1/4 bsp	3	zapytaj o cenę
1414-T-SS-T	SS HOSE CONNECTION 1/4NPTM	3	zapytaj o cenę
14157-01	FITTING.ELBOW.NYLON.1/8NPT X 3	3	zapytaj o cenę
14323-00	Packing for RA systems	2	zapytaj o cenę
14323-00-K4	SEAL CHEVRON (PACK OF 4)	3	zapytaj o cenę
1438-SG	SS HOSE CONN/SPR, GUARD 3/8 NPS	3	zapytaj o cenę
1438-SG-B	SS HOSE CONN/SPR, GUARD 3/8 BSP	3	zapytaj o cenę
1438-SG-FA-B	SS HOSE CONN/SPR, GUARD 3/8 BSP	3	zapytaj o cenę
1438-SGSS	SS HOSE CONN/SPR, GUARD NPS	3	zapytaj o cenę

* Currently available, but under review to be discontinued ** Discontinued item – obsolete when stocks are exhausted
 1. Items usually available for dispatch in 48 hours 2. Items with limited availability for despatch in 48 hours 3. Purchased or made to order items only

Alphanumeric

Item No.	Description	Availability	2013 Price
1438-SG-T	SS HOSE CONN/SPR, GUARD	3	zapytaj o cenę
1438-SS	SS HOSE CONN, 1/4IDx3/8NPS(F)	3	zapytaj o cenę
1438-SS-B	Hose Con, 3/8BSP(F) f, 1/4*	3	zapytaj o cenę
1438-SS-B-90	Schlauchanschl, 3/8BSP(F) 90°	3	zapytaj o cenę
1438-SS-T	Hose connect, OD 3/8NPS (F)	3	zapytaj o cenę
14462-02	RESISTOR 160 m OHM	2	zapytaj o cenę
14490-00	AIR FILTER KIT	3	zapytaj o cenę
14491-00	LUFTFILTER R1/4-GENERAT, REA	2	zapytaj o cenę
14497-00	FILTER/REGLER 0-4 BAR	2	zapytaj o cenę
14599-00	NUT	2	zapytaj o cenę
14614-36	AIR HOSE ASSY, 36FT	3	zapytaj o cenę
14614-50	AIR HOSE ASSY, 50FT	3	zapytaj o cenę
14614L25	Airhose 1/4 ID 7.5 Meter	3	zapytaj o cenę
14614L36	Airhose 1/4 ID 11 meter comp	3	zapytaj o cenę
14614L50	LUFTSCHLAUCH 1/4 ID. 15M	3	zapytaj o cenę
14615-36	FLUID HOSE ASSY FL 1/4 36FT	3	zapytaj o cenę
14615-50	FLUID HOSE ASSY 1/4, 50FT	3	zapytaj o cenę
14615L25	LACKSCHLAUCH 1/4 ID. 7.5M	3	zapytaj o cenę
14615L36	Painthose compl, 1/4 ID. 11M	3	zapytaj o cenę
14628-00	FLUID LINE FTG	2	zapytaj o cenę
14684-01	RELAY.120VAC. 3PDT	3	zapytaj o cenę
149-1733	HOUSING SEAL	3	zapytaj o cenę
149-1739	LOWER GUIDE	3	zapytaj o cenę
149-2505	AIRLESS 75 DEMO KIT	3	zapytaj o cenę
149-278	STRAINER - BOX OF 10	3	zapytaj o cenę
149-365	MIXER 22	3	zapytaj o cenę
149-693	QUICK MIXER 40	2	zapytaj o cenę
149-734	HANDLE	3	zapytaj o cenę
149-735	AIR MOTOR ASM 1/2 SHAFT	3	zapytaj o cenę
149-736	HANDLE NUT	3	zapytaj o cenę
149-761	COUPLING L/SCREW	3	zapytaj o cenę
149-851	PADDLE ASSEMBLY	3	zapytaj o cenę
149-873	QUICK MIXER - SHAFT 21 IN	2	zapytaj o cenę
149-874	QUICK MIXER - SHAFT 40 IN	3	zapytaj o cenę
160001	MATERIAL SPRING	**	zapytaj o cenę
160170	SPRING OUTER	1	zapytaj o cenę
160171	SPRING INNER	1	zapytaj o cenę
160186	SPRING	3	zapytaj o cenę
160285	SPRING (NEEDLE VALVE)	*	zapytaj o cenę
160296	SPRING (FOR WIRE & BALL ASSY)	*	zapytaj o cenę
160346	Disc Spring	3	zapytaj o cenę
160354	Feder	3	zapytaj o cenę
160379	SPRING COMP MEAN DIA ,275	3	zapytaj o cenę
161007	O RING OR4	**	zapytaj o cenę
161010	O-RING	2	zapytaj o cenę
161030	O-RING	1	zapytaj o cenę
161440	O-RING	3	zapytaj o cenę
161447	PTFE O RING	*	zapytaj o cenę
161457	O-RING	3	zapytaj o cenę
161459	O-RING PTFE 42 ODX SECTION 2,4	3	zapytaj o cenę
161460	BACK UP RING PTFE	3	zapytaj o cenę
161461	O-RING PTFE 40 x 34 x 6	3	zapytaj o cenę
161462	O-RING	3	zapytaj o cenę
161495	O-RING	**	zapytaj o cenę
161504	O RING VITON	**	zapytaj o cenę
161512	O-RING	3	zapytaj o cenę
161544	Dichtung	3	zapytaj o cenę
161561	O-RING (PTFE)	3	zapytaj o cenę
161563	O-Ring	3	zapytaj o cenę

Item No.	Description	Availability	2013 Price
161607	O RING PTFE BS008	*	zapytaj o cenę
161674	O-RING	3	zapytaj o cenę
161698	O RING 20-4511 *	**	zapytaj o cenę
161768	O RING OR2V	*	zapytaj o cenę
162097	OIL SEAL	3	zapytaj o cenę
162388	SEAL	3	zapytaj o cenę
162417	20-5881 QUAD RING	2	zapytaj o cenę
162484	Seal	3	zapytaj o cenę
162486	Seal€	3	zapytaj o cenę
162584	Seal kit€	3	zapytaj o cenę
162585	Ring	3	zapytaj o cenę
162586	SEAL-SPRG ENERGISE LIP SEAL	3	zapytaj o cenę
162589	solosele Seal	3	zapytaj o cenę
162662	Seal for Cylinder	3	zapytaj o cenę
162729	SHAFT SEAL	3	zapytaj o cenę
162730	BEARING	3	zapytaj o cenę
162733	O-Ring	3	zapytaj o cenę
162733	O-Ring	3	zapytaj o cenę
162770	O-Ring	3	zapytaj o cenę
162771	O-Ring	3	zapytaj o cenę
163282	NUT	3	zapytaj o cenę
163900	Screw 3/8UNCx13/4	3	zapytaj o cenę
163901	Bolt	3	zapytaj o cenę
163910	Bolt	3	zapytaj o cenę
163954	SET SCREW	3	zapytaj o cenę
163955	Screw 3/8	3	zapytaj o cenę
163956	BONDED WASHER VITON	3	zapytaj o cenę
164392	5/16 UNF GRUB SCREW 1/2LG	1	zapytaj o cenę
165002	3/8DIA WASHER(BRI ZINC PL)	2	zapytaj o cenę
165009	WASHER	3	zapytaj o cenę
165108	Retaining washer 5/8 SS	3	zapytaj o cenę
165123	Spring Washer	3	zapytaj o cenę
165124	Dichtung	3	zapytaj o cenę
165542	SCREW	3	zapytaj o cenę
165982	Spring Washer	3	zapytaj o cenę
166000	CIRCLIP EXTERNAL	*	zapytaj o cenę
166031	CIRCLIP 54-2865	1	zapytaj o cenę
16674-00	RETAINER. BRAID	3	zapytaj o cenę
167184	GAUGE 25 BAR	3	zapytaj o cenę
170177	PAINT HOSE 10x6. PU. CLEAR	3	zapytaj o cenę
170236	Paint Hose 10x6. PU. Twinline.	3	zapytaj o cenę
17130-00	SPRING COMPSN	2	zapytaj o cenę
171673	Nippel R1/4	3	zapytaj o cenę
171700	B3SS 3/32DIA ST ST	1	zapytaj o cenę
171773	5/16DIA, BALL STS316 AISI316	2	zapytaj o cenę
171790	3/4 Ball	3	zapytaj o cenę
171890	Wear Strip	3	zapytaj o cenę
172027	BALL VALVE 1/4	3	zapytaj o cenę
172-33535	HP 2 WAY S,S, BALL VALVE	3	zapytaj o cenę
17256-12	SWITCH ASSY.H,V.,24VDC	3	zapytaj o cenę
172823	Lubricator Oil 1 l	3	zapytaj o cenę
17356-00	HOSE CONNECTOR ASSY	2	zapytaj o cenę
17390-04	WASHER SPR	2	zapytaj o cenę
17615-00	COMPRESSION SPRING	3	zapytaj o cenę
180080	NEEDLE BBR	*	zapytaj o cenę
180086-K	BOXED NEEDLE STS(460 GUN)	1	zapytaj o cenę
180087	MATERIAL NEEDLE STS(460 GUN)	1	zapytaj o cenę
180093	MATERIAL NEEDLE	*	zapytaj o cenę
180100	MATERIAL NEEDLE VALVE 28	*	zapytaj o cenę

Alphanumeric

Item No.	Description	Availability	2013 Price
180124	NEEDLE VALVE 60 STST	*	zapytaj o cenę
180198	EXTRUSION NEEDLE (Original)	2	zapytaj o cenę
180202	TRIGGER - 230 GUN	**	zapytaj o cenę
180204	AIR VALVE CAP (230/630)	**	zapytaj o cenę
180208	SEALING RING	*	zapytaj o cenę
180210	AIR VALVE STEM	**	zapytaj o cenę
180211	VALVE HEAD 54-2280	**	zapytaj o cenę
180214	MAT PACKING SCREW	**	zapytaj o cenę
180215	MAT NOZZLE GASKET COPPER*	**	zapytaj o cenę
180216	AIR VALVE PACKING	**	zapytaj o cenę
180217	AIR VALVE PACKING SCREW	**	zapytaj o cenę
180221	MAT CONTROL VALVE SCREW	**	zapytaj o cenę
180228	PACKING WASHER	*	zapytaj o cenę
180239	S-P-C COMPLETE (630 GUN)	**	zapytaj o cenę
180295	VALVE PACKING 54-2292	1	zapytaj o cenę
180296	PACKING SCREW 54-2294	1	zapytaj o cenę
180380	GASKET 54-2209	1	zapytaj o cenę
180422	AIR VALVE GLAND 54-3716	*	zapytaj o cenę
180427	L500-10 NEEDLE BODY	*	zapytaj o cenę
180764	S,P,C, STEM ASSEMBLY (230)	**	zapytaj o cenę
180883	RETAINER RING	3	zapytaj o cenę
180885	NIPPLE (EXTRUSION GUN)	3	zapytaj o cenę
181022	CLAMP BOLT	3	zapytaj o cenę
181028	PLUG	3	zapytaj o cenę
181032	PLUNGER	2	zapytaj o cenę
181033	SHIMS	2	zapytaj o cenę
181038	FILTER BODY	2	zapytaj o cenę
181039	FILTER GAUZE	2	zapytaj o cenę
181040	ROLLER	3	zapytaj o cenę
181044	WASHER TUFNOL	2	zapytaj o cenę
181047	SILENCER PLATE	3	zapytaj o cenę
181048	SILENCER FELT	2	zapytaj o cenę
181049	CONTROL SPINDLE	3	zapytaj o cenę
181050	WASHER	2	zapytaj o cenę
181051	PIN	2	zapytaj o cenę
181052	GASKET END COVER	2	zapytaj o cenę
181053	GASKET VALVE BLOCK	2	zapytaj o cenę
181061	COUPLING (L20)	**	zapytaj o cenę
181065	BUSH & HOUSING(TOP)	3	zapytaj o cenę
181066	BUSH & HOUSING BOTTOM	3	zapytaj o cenę
182820	TRIGGER PIN	**	zapytaj o cenę
182821	SPACER	**	zapytaj o cenę
182827	TRIGGER STUD	**	zapytaj o cenę
183134	MATERIAL NEEDLE S/S*	*	zapytaj o cenę
183205	NEEDLE ASSY(ST,ST,) BBR	*	zapytaj o cenę
183233	ST-ST NEEDLE ASSY NYLON TIP	*	zapytaj o cenę
183234	ST,ST,NEEDLE ASSY(A&B)	*	zapytaj o cenę
183-3000	BOTTOM OUTLET CONVERSION KIT	3	zapytaj o cenę
183-3001	BOTTOM OUTLET CONVERSION KIT	3	zapytaj o cenę
183-3005	BOTTOM OUTLET LEG KIT	3	zapytaj o cenę
183981	LOCKNUT 54-2868	1	zapytaj o cenę
183G-1010-CE	40L GALV TANK NO AGITATOR	2	zapytaj o cenę
183G-1010-CE-B	40L GALV TANK NO AGIT,	3	zapytaj o cenę
183G-1012-CE	40L GALV TANK MANUAL AGITATOR	2	zapytaj o cenę
183G-1013-CE	40L GALV TANK WITH AGITATOR	2	zapytaj o cenę
183G-1013-CE-B	40L GALV TANK WITH AGITATOR	2	zapytaj o cenę
183G-510	5 GAL PF TANK. NO AGITATOR	3	zapytaj o cenę
183G-513	5 GAL PF TANK. WITH AGITATOR	3	zapytaj o cenę

Item No.	Description	Availability	2013 Price
183S-1010-CE	40L PF TANK,NO AGITATOR	2	zapytaj o cenę
183S-1010-CE-B	40L PF TANK,NO AGITATOR	2	zapytaj o cenę
183S-1012-CE	40L PF TANK,MANUAL AGITATOR	2	zapytaj o cenę
183S-1013-CE	40L STS TANK WITH AGITATOR*	2	zapytaj o cenę
183S-1013-CE-B	40L STS TANK WITH AGITATOR	3	zapytaj o cenę
183S-1510-CE	60L STS TANK NO AGITATOR	2	zapytaj o cenę
183S-1510-CE-B	60L STS TANK NO AGITATOR	2	zapytaj o cenę
183S-1512-CE	60L STS TANK MANUAL AGITATOR	2	zapytaj o cenę
183S-1513-CE	60L STS TANK WITH AGITATOR	3	zapytaj o cenę
183S-1513-CE-B	60L STS TANK WITH AGITATOR	3	zapytaj o cenę
183S-210-CE	10L STS TANK,NO AGITATOR	2	zapytaj o cenę
183S-210-CE-B	10L STS TANK,NO AGITATOR	2	zapytaj o cenę
183S-211-CE	10L STS TANK-AGIT,1 REG	2	zapytaj o cenę
183S-211-CE-B	10L STS TANK-AGIT,1 REG	2	zapytaj o cenę
183S-212-CE	10L STS TANK MANUAL AGITATOR	2	zapytaj o cenę
183S-213-CE	10L STS TANK WITH AGITATOR	2	zapytaj o cenę
183S-513	5 GAL SS PF TANK.WITH AGITATOR	3	zapytaj o cenę
184212	HOSE CONNECTOR	1	zapytaj o cenę
184222	BODY M/C (EXTRUSION GUN)	3	zapytaj o cenę
184249	MAT CONNECTION	3	zapytaj o cenę
184533	LOCKNUT 54-2869	1	zapytaj o cenę
184573	SCREW 54-2870	1	zapytaj o cenę
184574	CONNECTOR (BSP/NPS 460)	1	zapytaj o cenę
184576	PISTON	1	zapytaj o cenę
184577	SPRING SPIGOT	1	zapytaj o cenę
184578	S-P-C SCREW (460 GUN)	1	zapytaj o cenę
184579	S-P-C BUSH	1	zapytaj o cenę
184580	COVER	1	zapytaj o cenę
184581	SCREW	1	zapytaj o cenę
184617	BANJO	2	zapytaj o cenę
184672	CONTROL SCREW	3	zapytaj o cenę
184786	HEX WRENCH 7/32 A/F	1	zapytaj o cenę
184788	SPANNER	**	zapytaj o cenę
184788-A	SPANNER	1	zapytaj o cenę
184963	FAN/ATOM CONTROL ASSY	1	zapytaj o cenę
185019	LOCKING SCREW	*	zapytaj o cenę
187020	TRIP ROD ASSEMBLY	3	zapytaj o cenę
187576	Piston rod (41-12360)	3	zapytaj o cenę
187985	CONTROL KNOB	**	zapytaj o cenę
187988	VALVE SPINDLE CAP	**	zapytaj o cenę
187990	HOUSING	**	zapytaj o cenę
187991	NEEDLE CAP 54-3603	*	zapytaj o cenę
187992	NEEDLE LOCKNUT	*	zapytaj o cenę
187994	SPINDLE ASSY	*	zapytaj o cenę
18821-00	ADAPT FEM	2	zapytaj o cenę
188233	AIR CONTROL ASSY - BBR	*	zapytaj o cenę
18824-00	HOOK MOULDING	2	zapytaj o cenę
18827-00	SPANNER	2	zapytaj o cenę
18829-00	SPRING COMPSN	3	zapytaj o cenę
188318	BBR NEEDLE ASSY (NYLON TIP)	*	zapytaj o cenę
18832-00	NUT, RETAINING	2	zapytaj o cenę
18833-00	WASHER 196TD	2	zapytaj o cenę
18835-00	RING. RETAINER	3	zapytaj o cenę
18836-00	RETAINER. REAR NEEDLE*	3	zapytaj o cenę
18837-00	SPACER	3	zapytaj o cenę
18838-00	PACKING NUT	3	zapytaj o cenę
18839-00	ROD,PUSH,SPRING VALVE	3	zapytaj o cenę
18842-01	TUBE, PACKING	2	zapytaj o cenę

* Currently available, but under review to be discontinued ** Discontinued item – obsolete when stocks are exhausted
 1. Items usually available for dispatch in 48 hours 2. Items with limited availability for despatch in 48 hours 3. Purchased or made to order items only

Alphanumeric

Item No.	Description	Availability	2013 Price
18842-02	TUBE.PACKING.REA IV.70	2	zapytaj o cenę
18842-03	TUBE.PACKING.REA III AUTO	3	zapytaj o cenę
18843-00	NUT, HOSE	3	zapytaj o cenę
18844-00	FERRULE CONN	3	zapytaj o cenę
18847-00	FTG, AIR INLET 3/8 NPSM(M)	3	zapytaj o cenę
18847-01	FTG, AIR INLET 1/4-18 NPSM	2	zapytaj o cenę
188475	PISTON ASSY	2	zapytaj o cenę
188496	Screw/ 54-3524 *\$	**	zapytaj o cenę
18851-00	VALVE ASSY	2	zapytaj o cenę
18851-01	VALVE ASSY-FAN CONTROL VENT	3	zapytaj o cenę
18852-00	NEEDLE VALVE	2	zapytaj o cenę
18857-00	ASSY ROD/VALVE	2	zapytaj o cenę
188634	NYLON WASHER 54-3430*	**	zapytaj o cenę
18865-04	NEEDLE SHAFT	2	zapytaj o cenę
18867-00	CROSS BAR-TRIGGER	3	zapytaj o cenę
18871-00	ASSY TRIGGER 2 FINGER	2	zapytaj o cenę
18872-00	GASKET	1	zapytaj o cenę
189660	CONTROL KNOB	**	zapytaj o cenę
189663	CAP-SPINDLE VALVE	**	zapytaj o cenę
189736	PACKING WASHER	*	zapytaj o cenę
189956	SEAL (REPLACES B180278)	*	zapytaj o cenę
190186	FILTER QUART CUP	**	zapytaj o cenę
190468	NOZZLE-EXTRUSION GUN 2,4MM	3	zapytaj o cenę
190497	PISTON ADAPTOR€	3	zapytaj o cenę
190501	SEAL HOLDER€	3	zapytaj o cenę
190515	SHAFT ADAPTOR	3	zapytaj o cenę
190761	Q/D BODY ASSY STST	2	zapytaj o cenę
190765	DIAPHRAGM	**	zapytaj o cenę
191000	PLATE	3	zapytaj o cenę
191062	PISTON SPACER	3	zapytaj o cenę
191150	Bushing€	3	zapytaj o cenę
191163	Piston Assembly	3	zapytaj o cenę
191164	SHAFT€	3	zapytaj o cenę
191179	Nut	3	zapytaj o cenę
191180	Split Collar	3	zapytaj o cenę
191189	PLUNGER	3	zapytaj o cenę
191190	SEAL HOUSING	3	zapytaj o cenę
191192	NEEDLE	3	zapytaj o cenę
191195	BALL AND SLEEVE ASSY	3	zapytaj o cenę
191198	DIAPHRAGM	3	zapytaj o cenę
191242	Blende	3	zapytaj o cenę
191422	Schraube 5/8 X 11TPI	3	zapytaj o cenę
191504	Seal Housing Assembly	3	zapytaj o cenę
191507	Wave Spring	3	zapytaj o cenę
191509	SEAT SEAL	3	zapytaj o cenę
191582	Verbindungsstange	3	zapytaj o cenę
191674	Piston	3	zapytaj o cenę
191679	Diaphragm	3	zapytaj o cenę
191680	Diaphragm	3	zapytaj o cenę
191833	Code '0' 200 micron HP Filter	3	zapytaj o cenę
19198010	Kopfdichtung O-Ring CT Filter	3	zapytaj o cenę
192008	Dichtung 1 1/2 PTFE	3	zapytaj o cenę
192009	SANITARY CLAMP	3	zapytaj o cenę
192015	Shaft	3	zapytaj o cenę
192016	Diaphragm. Nylon	3	zapytaj o cenę
192029	Dichtring 2 E4-60	3	zapytaj o cenę
192035	SHUTTLE L20	2	zapytaj o cenę
192053	SEAT ASSEMBLY	3	zapytaj o cenę
192189	PINION	3	zapytaj o cenę

Item No.	Description	Availability	2013 Price
192190	Seal Housing	3	zapytaj o cenę
192206	SANITARY CLAMP SEAL	3	zapytaj o cenę
192232	O-RING VITON	3	zapytaj o cenę
192247	Dämpfer 1 1/2 BSP	3	zapytaj o cenę
192294	MOULDED COMPOSITE DIAPHRAGM	3	zapytaj o cenę
192302	LOCKABLE SPREADER VALVE	3	zapytaj o cenę
192374	RETAINING NUT	3	zapytaj o cenę
192376	PISTON	3	zapytaj o cenę
192378	PISTON SEAL	3	zapytaj o cenę
192382	Ball	3	zapytaj o cenę
192437	O RING PTFE	3	zapytaj o cenę
192438	O RING PTFE	3	zapytaj o cenę
192439	O RING	3	zapytaj o cenę
192458	MOULDED TUBE ASSY	3	zapytaj o cenę
192474	MOULDED DIAPHRAGM	3	zapytaj o cenę
192500	1/4 BSP STS 45deg ELBOW	3	zapytaj o cenę
192501	3/8 NPT STUD COUPLING	3	zapytaj o cenę
192505	O-Ring PTFE	3	zapytaj o cenę
192517	FILTER BOWL SEAL EPDM O-RING	3	zapytaj o cenę
192518	Filter Bowl Seal FEP	3	zapytaj o cenę
192519	Wandhalterung f. Exel-Pumpe	3	zapytaj o cenę
192520	Halterbügel Kit	3	zapytaj o cenę
192532	Sanitary Conn, 1-1BSPT(F)	3	zapytaj o cenę
192547	Pressure Sensor	3	zapytaj o cenę
192555	Sanitär-Adapter M45X1 1/2	3	zapytaj o cenę
192571	DIAPHRAGM PTFE	3	zapytaj o cenę
192572	DIAPHRAGM NYLON	3	zapytaj o cenę
192578	SEAT WASHER	3	zapytaj o cenę
192579	BELLOWS	3	zapytaj o cenę
192582	Piston Seal	3	zapytaj o cenę
192633	Kolbendichtung einzeln E4-60	3	zapytaj o cenę
192765	PILOT VALVE ASSY (MAPLE)	3	zapytaj o cenę
192800	SMART CARD	3	zapytaj o cenę
192881	KNIFED BELLOWS (MAPLE)	3	zapytaj o cenę
193048	USB INTERFACE MODULE	3	zapytaj o cenę
193249	Motor rod cartridge assy	3	zapytaj o cenę
193287	Pump Rod (FX220)	3	zapytaj o cenę
193288	3/4 Ball Seat	3	zapytaj o cenę
193289	Seat Retainer	3	zapytaj o cenę
193290	1-1/2 Ball Seat Assy	3	zapytaj o cenę
193294	Lower Packing Assy UHMW	3	zapytaj o cenę
193295	Packing Nut	3	zapytaj o cenę
193296	Upper Packing Assy UHMW	3	zapytaj o cenę
193299	PACKING LOADER (AUTO)	3	zapytaj o cenę
193301	PACKING LOADER (MANUAL)	3	zapytaj o cenę
193308	Upper Packing Assy PTFE/LEATH	3	zapytaj o cenę
193310	LOWER PACKING ASSY PTFE/LEATH	3	zapytaj o cenę
193321	Piston Rod	3	zapytaj o cenę
193334	Fluid Inlet (knock off)	3	zapytaj o cenę
193381	HOSE BRACKET	2	zapytaj o cenę
193468	Fluid Inlet (Hex)	3	zapytaj o cenę
193500	Pump Rod (FX190)	3	zapytaj o cenę
19370-25	H,T,CABLE NO,2 UNIT	3	zapytaj o cenę
19372-25E	NO,2 UNIT	3	zapytaj o cenę
19372-25N	GUN ASSY.#2 (ELEC.)	3	zapytaj o cenę
19372-36	NO 2 GUN ASSY/CABLE	3	zapytaj o cenę
19372-36E	NO,2 UNIT	3	zapytaj o cenę
19372-50E	NO,2 UNIT	3	zapytaj o cenę
19603-06F	SET SCREW	3	zapytaj o cenę

Alphanumeric

Item No.	Description	Availability	2013 Price
19603-08F	SET SCREW.CUP POINT	2	zapytaj o cenę
19603-10F	SET SCREW	2	zapytaj o cenę
19603-16F	SET SCREW	3	zapytaj o cenę
19611-01	Schraube	2	zapytaj o cenę
19675-01	RING. RET. SPIROLOX	2	zapytaj o cenę
19749-00	ASSY WRENCH	2	zapytaj o cenę
19830-08N	UNI DISK - 8	3	zapytaj o cenę
19836-01	NUT UNI-DISC.CW.RIGHT HAND STS	3	zapytaj o cenę
19836-02	NUT UNI-DISC.CCW LEFT HAND STS	3	zapytaj o cenę
19935-00	SPRING COMPSN	2	zapytaj o cenę
200316	071 MAT NOZZLE	*	zapytaj o cenę
200323	2086 MAT NOZZLE	**	zapytaj o cenę
200328	2086V MAT NOZZLE	*	zapytaj o cenę
200338	446 MAT NOZZLE	*	zapytaj o cenę
200356	A920 MAT NOZZLE	*	zapytaj o cenę
200360	BOXED J920SS MAT NOZZLE Ø0,5	1	zapytaj o cenę
200361	BOXED J930SS MAT NOZZLE Ø0,75	1	zapytaj o cenę
200362	BOXED J940SS MAT NOZZLE Ø1,0	1	zapytaj o cenę
200363	BOXED K960SS MAT NOZZLE Ø1,5	1	zapytaj o cenę
200411	MAT NOZZLE(EXT GUN)	2	zapytaj o cenę
200500	AO47 MAT NOZZLE	**	zapytaj o cenę
200501	AO61 MAT NOZZLE	**	zapytaj o cenę
200509	AO39 MAT NOZZLE	**	zapytaj o cenę
200529	92 MAT NOZZLE 1,2 45-9200	**	zapytaj o cenę
20053-00	NUT.RETAINING.S.S, 3/8 HEX	3	zapytaj o cenę
20054-00	BUSHING AIR VALVE	3	zapytaj o cenę
20055-00	VALVE & PISTON SHAFT	3	zapytaj o cenę
20056-00	PISTON	3	zapytaj o cenę
20057-00	PISTON, WASHER	3	zapytaj o cenę
20058-00	ROD. VALVE	3	zapytaj o cenę
200601	AS17 AIR NOZZLE(SYPHON)BRASS	**	zapytaj o cenę
200604	AP19 AIR NOZZLE	**	zapytaj o cenę
200607	AP21 AIR NOZZLE	**	zapytaj o cenę
200613	AS20 AIR NOZZLE(SYPHON)BRASS	**	zapytaj o cenę
200654	HL19 AIR NOZZLE HVLP	**	zapytaj o cenę
200831	J92S AIRCAP	1	zapytaj o cenę
200833	J92P AIRCAP	1	zapytaj o cenę
200834	J92R AIRCAP ROUND SPRAY	1	zapytaj o cenę
200836	K92S AIRCAP	**	zapytaj o cenę
200838	K92P AIRCAP	1	zapytaj o cenę
200865	67SA AIRCAP	**	zapytaj o cenę
200885	66SD1 AIRCAP	*	zapytaj o cenę
20099-03	DISC SPRING	3	zapytaj o cenę
20-1064	COUPLING ASSY	2	zapytaj o cenę
20-1067	COUPLING W/SET SCREW A-050	3	zapytaj o cenę
20-1068	SPIDER,RUBBER A-050 LOVEJOY	2	zapytaj o cenę
20-1076	SCREW ALLEN 5/16-18NC X 5	2	zapytaj o cenę
20-1091-1	WASHER	3	zapytaj o cenę
201116	HEAD INSERT	*	zapytaj o cenę
201120-BINKS	Q,R,STEM ASSY 3/8BSP ST,ST,	2	zapytaj o cenę
20-1237-5	SCREW (PACK OF 5)	3	zapytaj o cenę
20-1294-1	SCREW CAP HEX 3/8-16 x 3/4	3	zapytaj o cenę
20-1359	SCREW/164748	3	zapytaj o cenę
20-1374	FLAT HEAD SLOTTED SCREW	3	zapytaj o cenę
20-1375-1	LOCK WASHER	3	zapytaj o cenę
201-510	K-510 CUTTER ASSEMBLY*	2	zapytaj o cenę
20-1544-5	BALL S,S, 5/16 IN	3	zapytaj o cenę
20-1756	SEAL - OIL	3	zapytaj o cenę

Item No.	Description	Availability	2013 Price
20-1757	SEAL OIL 15/32 ID 1,126 O	3	zapytaj o cenę
20-1758	KEY WOODRUFF TYPE 404 1/8	3	zapytaj o cenę
20-1759	FLEX COUPLING ½ x 12mm	3	zapytaj o cenę
20-1760	COUPLING 12MM + SCREWS	3	zapytaj o cenę
20-1820	BEARING OILITE FLANGED	3	zapytaj o cenę
202133	SEALING RING - 2 GAL TANK	*	zapytaj o cenę
202134	SEALING RING - 5&10GAL TANK	*	zapytaj o cenę
202135	SEALING RING - 30 GAL TANK	*	zapytaj o cenę
202136	SEALING RING - 50 GAL TANK	*	zapytaj o cenę
20-2141	SCREW SET ALLEN HD CUP PT	2	zapytaj o cenę
20-217-1	HEX NUT 5/8-18 PLATED	3	zapytaj o cenę
20-2183	BALL 3/16 DIA 440SS	3	zapytaj o cenę
20-2194	BALL	3	zapytaj o cenę
20-2195-1	SCREW,CAP-ALLEN HD	3	zapytaj o cenę
20-221-1	NUT HEX 1/2-13NC-3/4 IN H	3	zapytaj o cenę
20-2227-5	O RING (PACK OF 5)	2	zapytaj o cenę
20-2288-1	PIPE PLUG-SOCKET HD-PLTD	2	zapytaj o cenę
20-2369-5	O RING (PACK OF 5)	2	zapytaj o cenę
202-55-2	MODEL UN-55 DRUM MIXER	3	zapytaj o cenę
202-55-4	UN-55 DRUM MIXER 4 PADDLES	3	zapytaj o cenę
20-262-1	NUT	3	zapytaj o cenę
20-2630	BALL 5/8	3	zapytaj o cenę
20-2631	BALL (GRADE 100)440C SS 1/2	3	zapytaj o cenę
20-263-1	WASHER. FLAT STL, 1/4 5/8	3	zapytaj o cenę
20-265-1	FLAT WASHER	3	zapytaj o cenę
20-2652-1	SCREW,CAP-AL/HD/PLT#32NC3/8	3	zapytaj o cenę
202841	VALVE BLOCK ASSY	2	zapytaj o cenę
20-2848	ELBOW 304SS 90 DEG 1/4	3	zapytaj o cenę
20291-10	PLATE	3	zapytaj o cenę
20-301-1	HEX NUT 1/4 20NC	3	zapytaj o cenę
20-3071	Schraube	3	zapytaj o cenę
20-3111	PIPE PLUG SOCKET. 303 SS 1/8	3	zapytaj o cenę
20-3121	O RING NEOPRENE	3	zapytaj o cenę
20-3236-5	O RING (PACK OF 5)	3	zapytaj o cenę
20-3246	S,NUT ELASTIC#8-32NC-3BESN	3	zapytaj o cenę
20-3248	O RING	2	zapytaj o cenę
20-3249-1	Allen Srew	3	zapytaj o cenę
20-3250	BALL 3/4	2	zapytaj o cenę
20-3280	Mutter SS	3	zapytaj o cenę
20-3296	RING 3,3/4OD - 3ID - 1/2BU	3	zapytaj o cenę
20-3336	SCREW CAP SOCKET HD #10-2	3	zapytaj o cenę
20-3344	SCREW. ALLEN SET	3	zapytaj o cenę
20-336-1	MACHINE BOLT	3	zapytaj o cenę
20-3401	SCREW. ALLEN SET	3	zapytaj o cenę
20-3467	O RING 1/4IDX3/8ODX,70	3	zapytaj o cenę
20-3515-5	O RING VITON (PACK OF 5)	2	zapytaj o cenę
20-353-1	NUT	3	zapytaj o cenę
20-3562	O-RING	3	zapytaj o cenę
20-3599	O RING	2	zapytaj o cenę
20-3600	O RING 1IDX11/8ODX,07	2	zapytaj o cenę
20-3611-1	HEX NUT	3	zapytaj o cenę
20-3619	O RING VITON	2	zapytaj o cenę
20-3620-5	O RING (PACK OF 5)	2	zapytaj o cenę
20-3668	NUT JAM HEX #5-40NC STEEL	3	zapytaj o cenę
20-3723	U RING 1x1-1/2 BUNA-N/NEOP	2	zapytaj o cenę
20-3753	O-RING 5/8IDX3/4ODX,070 VIT	2	zapytaj o cenę
20-3757	O RING	3	zapytaj o cenę
20-3823-1	REDUCING BUSHING	3	zapytaj o cenę

* Currently available, but under review to be discontinued ** Discontinued item – obsolete when stocks are exhausted
 1. Items usually available for dispatch in 48 hours 2. Items with limited availability for despatch in 48 hours 3. Purchased or made to order items only

Alphanumeric

Item No.	Description	Availability	2013 Price
20-3847	O RING	3	zapytaj o cenę
20-3859-5	O-RING (PACK OF 5)	2	zapytaj o cenę
20-3931	U CUP-3/4IDX1-1/4OD	3	zapytaj o cenę
20-3936	O-RING 1-1/4 ID X 1-3/8 OD	3	zapytaj o cenę
20-3955	BALL-440C,S,S,-GRADE100-1DI	3	zapytaj o cenę
20404-00	DISCONNECT ASSY H,P,(MALE)	2	zapytaj o cenę
204042	PISTON RACK L20	3	zapytaj o cenę
20405-00	DISCONNECT ASSY H,P,(FEMALE)	3	zapytaj o cenę
20-4146	O-RING	1	zapytaj o cenę
20-4173	O RING 1IDX1/80D-.07 OD	2	zapytaj o cenę
20-4195	5/16-NC X 1-1/2 SS ALLEN	3	zapytaj o cenę
20-4208	BALL-302,S,S,5/8DIA GRADE10	1	zapytaj o cenę
20-4232	BALL SS 1/2 DIA - 440C HA	3	zapytaj o cenę
204233	Cylinder€	3	zapytaj o cenę
20-4252	O RING3/16IDX5/16ODX,070 SL	3	zapytaj o cenę
204253	BRACKET	3	zapytaj o cenę
20-4259-5	O RING (PACK OF 5)	3	zapytaj o cenę
20-4411	O-RING 1-1/16IDX1-3/16OD	3	zapytaj o cenę
20-4429-5	O-Ring	3	zapytaj o cenę
20-4511	O RING 11/4IDx11/2OD ,139*\$	2	zapytaj o cenę
20-4542-K5	O RING, SILICONE (PACK OF 5)	2	zapytaj o cenę
20-4579	EYE BOLT	3	zapytaj o cenę
20-4615-5	O RING (PACK OF 5)	1	zapytaj o cenę
20-4678	O RING 5/8 ID X 13/16	3	zapytaj o cenę
20485-62N	6 CONICAL DISC.SERRATED	3	zapytaj o cenę
20-4963	BALL-440 S,S,-1 DIA-GRAD*	2	zapytaj o cenę
20-4965	SCREW,MACH-OVAL HD-NICK PLT	3	zapytaj o cenę
20-5026	O-RING 1-3/4ID x 1-15/16	3	zapytaj o cenę
20-5051	PIPE PLUG-1/16 DIA SOCKE	3	zapytaj o cenę
20-5052-5	O RING (PACK OF 5)	2	zapytaj o cenę
20-5285-5	O RING (PACK OF 5)	3	zapytaj o cenę
20-5286	O RING VITON	2	zapytaj o cenę
20-537-1	SCREW. CAP. HEX HD.PLTD 1/4	3	zapytaj o cenę
20-5374	U-CUP SEAL 3/8 X 5/8 X 1	3	zapytaj o cenę
20-5375	U-CUP SEAL-1-3/8 X 1-7/8	3	zapytaj o cenę
20-5376	O-RING 1-1/8 ID X 1-1/4 O	3	zapytaj o cenę
20-5377	O-RING 9-3/4 ID X 10 OD	3	zapytaj o cenę
20-5378	O-RING 9-1/2 x 10 BUNA-N	3	zapytaj o cenę
20-5379	U CUP SEAL1X1-1/2X1/4MOL	3	zapytaj o cenę
20-5381	O RING. B-8 PISTON	3	zapytaj o cenę
20-5412	O RING 2-1/16IDX2-1/4OD	2	zapytaj o cenę
20-5417	BALL. PREC GRADE 1 3/4 DIA	3	zapytaj o cenę
20-5424	BUSHING	3	zapytaj o cenę
20-5445	O RING-9/16IDX3/4ODX,103	3	zapytaj o cenę
20-5456	Screw	3	zapytaj o cenę
20-5457	NUT.HEX ELASTIC STOP-5/16	3	zapytaj o cenę
20-5462	SEAL.STATIC-.301 ID X ,60	3	zapytaj o cenę
20-5514	O RING 1-11/16ID X1-7/8OD	2	zapytaj o cenę
20-5589	SCREW. SET 1/4 - 28NF X 3/16	3	zapytaj o cenę
20-5594	RING BACK-UP	2	zapytaj o cenę
20-5632	NIPPLE	3	zapytaj o cenę
20-5692	PLUG	3	zapytaj o cenę
20-5740-5	O RING (PACK OF 5)	2	zapytaj o cenę
20-5865	SET SCREW	3	zapytaj o cenę
20-5865-K3	SET SCREW, KIT OF 3	2	zapytaj o cenę
20-5868	CAP SCREW	3	zapytaj o cenę
20-5869	ORING 5-3/8ID X 5-5/8	3	zapytaj o cenę
20-5919-K5	O RING (KIT OF 5)	2	zapytaj o cenę
20-5921	O RING-11/16ID X 13/16OD	3	zapytaj o cenę

Item No.	Description	Availability	2013 Price
20-5959	BALL 3/4 DIA 302SS GR	1	zapytaj o cenę
20-6037-K10	O RING (PACK OF 10)	2	zapytaj o cenę
20-6131	PLUG	3	zapytaj o cenę
20-6143	SCREW.CAP #10-24NC X 1/2	3	zapytaj o cenę
20-6154	FLAT HEAD SLOTTED SCREW	3	zapytaj o cenę
20-6160	O RING I/D 5/16 O/D 7/16	2	zapytaj o cenę
20-6161	SCREW. SET 1/4 - 28NF X 1/4	3	zapytaj o cenę
20-6183	O RING 7/16ID X 5/8ODX,103	3	zapytaj o cenę
20-6288	O RING EPR 2-004	2	zapytaj o cenę
20-6295	SCREW.CAP-5/16-24NF X 5/8	3	zapytaj o cenę
20-6296-K5	O RING (KIT OF 5)	2	zapytaj o cenę
20-6473-K5	O RING (PACK OF 5)	3	zapytaj o cenę
20-6474-K5	O RING (PACK OF 5)	3	zapytaj o cenę
20-6524	O-RING	2	zapytaj o cenę
20-6525	O-RING	2	zapytaj o cenę
20-6582	SCREW	3	zapytaj o cenę
206629	Cylinder (41-12358)	3	zapytaj o cenę
20-6663	O RING	3	zapytaj o cenę
20-6683	O-RING	3	zapytaj o cenę
20-6706	O-RING	2	zapytaj o cenę
20-6720	E CLIP	3	zapytaj o cenę
20-6750-K10	O RING (PACK OF 10)	3	zapytaj o cenę
20-6764	SEAL	3	zapytaj o cenę
20-6769	EXTERNAL CLIP	3	zapytaj o cenę
20-6770	INTERNAL CLIP	3	zapytaj o cenę
20-6771	O-RING	3	zapytaj o cenę
20-6783	O-RING	3	zapytaj o cenę
20-6784	O-RING	2	zapytaj o cenę
20-6785	O-RING	2	zapytaj o cenę
20-6786	O-RING	3	zapytaj o cenę
20-6787	O-RING	3	zapytaj o cenę
20-6854-K5	O RING (KIT OF 5)	3	zapytaj o cenę
20-6855-K10	O RING (KIT OF 10)	3	zapytaj o cenę
20-6856-K5	O RING (KIT OF 5)	3	zapytaj o cenę
206877	Diaphragm	3	zapytaj o cenę
20-702-1	SCREW.CAP.HEX HD.PLTD 1/4-20NC	3	zapytaj o cenę
207-10062	MOTOR SHAFT TIRE	3	zapytaj o cenę
207-10066	BLEED VALVE SCREW	3	zapytaj o cenę
207-10152	FILLER NECK	3	zapytaj o cenę
207-10153	JAM NUT	3	zapytaj o cenę
207-10176	REPAIR KIT-Contains 2x237-103.	3	zapytaj o cenę
207-10184	CAM CUTTER ADJ	3	zapytaj o cenę
207-10208	SCREEN	3	zapytaj o cenę
207-10327	ROVING BRAKE	3	zapytaj o cenę
207-10338	SIGHT TUBE	3	zapytaj o cenę
207-10339	METERING TUBE	3	zapytaj o cenę
207-10355	TRIGGER SCREW	3	zapytaj o cenę
207-10475	REGULATOR KNOB	3	zapytaj o cenę
207-10501	SPOUT CHOPPER	3	zapytaj o cenę
207-10503	FLOWMETER VALVE NEEDLE	3	zapytaj o cenę
207-10504	NEEDLE FITTING PO	3	zapytaj o cenę
207-10731	PISTON AIR	3	zapytaj o cenę
207-10732	AIR PISTON STUD	3	zapytaj o cenę
207-10753	PUSH ROD PILOT VALVE	3	zapytaj o cenę
207-10795-1	INLET CHECK VALVE ASSY	3	zapytaj o cenę
207-10806	CHOPPER GUARD NUT	3	zapytaj o cenę
207-10903	SPARE PARTS KIT	3	zapytaj o cenę
207-10941-8	30 INCH MATERIAL HOSE	3	zapytaj o cenę
207-11016-2	BY PASS HOSE 20 IN	3	zapytaj o cenę

Alphanumeric

Item No.	Description	Availability	2013 Price
207-11029	CATALYST TANK	3	zapytaj o cenę
207-11151	CUTTER GUARD	3	zapytaj o cenę
207-11182	CHOPPER GUARD ASSEMBLY	3	zapytaj o cenę
207-11183	CUTTER GUARD	3	zapytaj o cenę
207-11184-K5	CHOPPER INSERT (PACK OF 5)	3	zapytaj o cenę
207-11185	CUTTER HEAD 4 BLADE	3	zapytaj o cenę
207-11185-1	CUTTING HEAD ASSEMBLY (8 VANE)	3	zapytaj o cenę
207-11186	RETAIN SPRING PO	3	zapytaj o cenę
207-11187	CUTTER BLADE SPACER	3	zapytaj o cenę
207-11188	CUTTER BLADES (BOX 100)	3	zapytaj o cenę
207-11189	CUTTING HEAD AXLE	3	zapytaj o cenę
207-11191-1	8 VANE CUTTING HEAD	3	zapytaj o cenę
207-11192	ECCENTRIC NUT ASSEMBLY	2	zapytaj o cenę
207-11193	SPACER	3	zapytaj o cenę
207-11196-1-K25	ANVIL SLEEVE KIT OF 25	2	zapytaj o cenę
207-11196-2-K25	ANVIL SLEEVE.HARD (PACK OF 25)	3	zapytaj o cenę
207-11198-1	CHOPPER MANIFOLD ASSEMBLY	3	zapytaj o cenę
207-11200	BLOWER TUBE	3	zapytaj o cenę
207-11203	208-97 NUT LOCK PO	3	zapytaj o cenę
207-11205	MODIFIED SCREW	3	zapytaj o cenę
207-11283	SPINDLE	3	zapytaj o cenę
207-11284	SPINDLE BEARING	3	zapytaj o cenę
207-11306	POPPET	3	zapytaj o cenę
207-11308	PILOT VALVE ASSEMBLY	3	zapytaj o cenę
207-11392-K5	SEAL (PACK OF 5)	3	zapytaj o cenę
207-11403	CHOPPER BACK PLATE	3	zapytaj o cenę
207-11514	CHECK VALVE ASM	3	zapytaj o cenę
207-11547-K5	SEAL (PACK OF 5)	3	zapytaj o cenę
207-11660	AIR MOTOR CYLINDER	3	zapytaj o cenę
207-11691	FILTER SUPPORT	3	zapytaj o cenę
207-11693	SCREEN 60 MESH	3	zapytaj o cenę
207-11694	SCREEN 100 MESH	3	zapytaj o cenę
207-11697	SPRING	3	zapytaj o cenę
207-11708	PISTON	3	zapytaj o cenę
207-11710	BEARING	3	zapytaj o cenę
207-11711	SEAL SEPARATOR	3	zapytaj o cenę
207-11712	TUBE. MANIFOLD	3	zapytaj o cenę
207-11721	AIR CONTROL VALVE ASSY	3	zapytaj o cenę
207-11749	MATERIAL PISTON	3	zapytaj o cenę
207-11761-1	Catalyst Nozzle	3	zapytaj o cenę
207-11796	Repair Kit	3	zapytaj o cenę
207-11829	PISTON ROD	3	zapytaj o cenę
207-11830	VALVE BODY	3	zapytaj o cenę
207-11831	SLEEVE PO	3	zapytaj o cenę
207-11832	GUIDE	3	zapytaj o cenę
207-11833	VALVE BODY PO	3	zapytaj o cenę
207-11837	SPRING SEAT	3	zapytaj o cenę
207-11839	PORTER PO	3	zapytaj o cenę
207-11842	GUIDE	3	zapytaj o cenę
207-11859	INTAKE MANIFOLD	3	zapytaj o cenę
207-11870	KNOB	3	zapytaj o cenę
207-11872	RETAINER	3	zapytaj o cenę
207-11874	KNOB	3	zapytaj o cenę
207-11890-1	NOZZLE CATALYST 25 DEG	3	zapytaj o cenę
207-11899-4	FLUID TIP ASM 25 DEG 30 ORIF	3	zapytaj o cenę
207-11918	INLET ELBOW	3	zapytaj o cenę
207-11920	RELIEF TUBE ASSEMBLY	3	zapytaj o cenę
207-11921	BELLOWS. CATALYST PUMP	3	zapytaj o cenę

Item No.	Description	Availability	2013 Price
207-11923	LONG MANIFOLD TUBE	3	zapytaj o cenę
207-11932	REPAIR KIT CATALYST PUMPS	3	zapytaj o cenę
207-11933	12:1 UNISON REPAIR KIT	3	zapytaj o cenę
207-11947	PISTON ROD	3	zapytaj o cenę
207-11949	ALIGNMENT RING	3	zapytaj o cenę
207-11972	CATALYST SIPHON ASSEMBLY	3	zapytaj o cenę
207-11992	4,5:1 EXEL REBUILD KIT	3	zapytaj o cenę
207-12080	RETAINING NUT	3	zapytaj o cenę
207-12114	C-WASHER	3	zapytaj o cenę
207-12182	VALVE ASSY	3	zapytaj o cenę
207-12189	AIR MOTOR REPAIR KIT	3	zapytaj o cenę
207-12194	CHOPPER CHUTE	3	zapytaj o cenę
207-12197	HEAD	3	zapytaj o cenę
207-12201	SPRING	3	zapytaj o cenę
207-12203	RESIN SEAT	2	zapytaj o cenę
207-12206	RETAINING RING	3	zapytaj o cenę
207-12207	RETAINING RING	3	zapytaj o cenę
207-12218	FEED TUBE (MATERIAL)	3	zapytaj o cenę
207-12223	NEEDLE SUB-ASM CATALYST	3	zapytaj o cenę
207-12224	NEEDLE SUB-ASM RESIN	3	zapytaj o cenę
207-12230	TOOL ASSEMBLY	3	zapytaj o cenę
207-12234-K5	MIXER ELEMENT (PACK OF 5)	3	zapytaj o cenę
207-12235	MIXER BARREL	3	zapytaj o cenę
207-12247	LEL REPAIR KIT	3	zapytaj o cenę
207-12252	RESIN NEEDLE CARTRIDGE	3	zapytaj o cenę
207-12253	FLUSH VALVE ASM	3	zapytaj o cenę
207-12254	CATALYST NEEDLE CARTRIDGE	3	zapytaj o cenę
207-12256	VALVE ASSEMBLY	3	zapytaj o cenę
207-12258	AIR VALVE ASSY. LEL GUN	3	zapytaj o cenę
207-12259-1	FILTER ASSEMBLY 60 MESH	3	zapytaj o cenę
207-12263	PIN ASSY SLIDE	3	zapytaj o cenę
207-12264	YOKE ASSY UNISON	3	zapytaj o cenę
207-12267	UNISON TRANS,ASSY HD	3	zapytaj o cenę
207-12291	SLAVE PUMP ASSEMBLY	3	zapytaj o cenę
207-12305-3	CAT HOSE ASSY 38IN	3	zapytaj o cenę
207-12305-4	CATALYST HOSE ASSY 25 FT	3	zapytaj o cenę
207-12305-9	CATALYST HOSE ASSY 17 INCHES	3	zapytaj o cenę
207-12313	ADAPTOR RING	3	zapytaj o cenę
207-12324	AIR CAP. AAA LEL GUN	3	zapytaj o cenę
207-12325	TUBING	3	zapytaj o cenę
207-12333	MATERIAL ACCUMULATOR	3	zapytaj o cenę
207-12337	RETAINING RING	3	zapytaj o cenę
207-12341	MIXER BARREL ASSEMBLY	3	zapytaj o cenę
207-12353	Carriage Assembly	3	zapytaj o cenę
207-12366	REPAIR KIT. LEL AUTO GUN	3	zapytaj o cenę
207-12375	No longer available !	3	zapytaj o cenę
207-12376	REPAIR KIT. LEL AUTO GUN	3	zapytaj o cenę
20-825-1	HEX CAP SCREW HD 1/4	3	zapytaj o cenę
20913-00	CONTACT ROD	3	zapytaj o cenę
20939-11	TUBE, MACH, ,093, 8 3/8	3	zapytaj o cenę
20942-00	NUT-REM	3	zapytaj o cenę
20943-00	PISTON HOUSING. ANODIZED	3	zapytaj o cenę
20944-00	SCREW. ADJ	3	zapytaj o cenę
20946-00	KNOB. KNURLED	3	zapytaj o cenę
20974-00	FOUR FINGER TRIGGER ASSY	3	zapytaj o cenę
20975-00	KNOB,REAI,TRIG STOP	3	zapytaj o cenę
20976-00	SCREW	2	zapytaj o cenę
20977-00	COMPRESSION SPRING	2	zapytaj o cenę

* Currently available, but under review to be discontinued ** Discontinued item – obsolete when stocks are exhausted
 1. Items usually available for dispatch in 48 hours 2. Items with limited availability for despatch in 48 hours 3. Purchased or made to order items only

Alphanumeric

Item No.	Description	Availability	2013 Price
20979-00	BRACKET, SUPPORT,	2	zapytaj o cenę
20988-25	HV-cable 7.5mtr./ Pneum, No,2	2	zapytaj o cenę
20988-50	HV-cable 15mtr./ Pneum, No,2	3	zapytaj o cenę
20993-00	CONNECTOR ASSY.BULKHEAD.1/4-18	3	zapytaj o cenę
2100-4307-9GW	2100GW SPRAY GUN 66SS-66SD	3	zapytaj o cenę
2100-4900-0	2100 SPRAY GUN 67VT-no aircap	3	zapytaj o cenę
2100-4909-5	2100 SPRAY GUN 67VT-67PB (P)	3	zapytaj o cenę
2101004	ADAPTOR M/M 1/4BSPF	1	zapytaj o cenę
2101005	1/4BSP X 3/8BSP MALE NIPPLE	2	zapytaj o cenę
2101007	NIPPLE 3/8 - 3/8	2	zapytaj o cenę
2113002	F/F/M TEE FITTING 1/4 BSP	1	zapytaj o cenę
21175-093	WASHER	*	zapytaj o cenę
211-92350	TIP TC	3	zapytaj o cenę
211-92640	TC TIP ,026X40°	3	zapytaj o cenę
211-95225	Düse 5225	3	zapytaj o cenę
212-84024	LEL TIP 24 DEG x ,040*	3	zapytaj o cenę
212-84620	LEL TIP 20 DEG x ,046	3	zapytaj o cenę
212-84628	LEL TIP 28 DEG x ,046	3	zapytaj o cenę
212-85524	LEL TIP 24 DEG x ,055	3	zapytaj o cenę
215-650-350SF	EXTERNAL MIX GELCOAT SYSTEM	3	zapytaj o cenę
2197	DIFFUSER	**	zapytaj o cenę
2207-10	TRIGGER LINK SCREW	**	zapytaj o cenę
2207-13	AIR VALVE PACKING NUT	**	zapytaj o cenę
2207-15	LOCKING WASHER, AIR VALVE	**	zapytaj o cenę
2207-17	AIR VALVE SPRING	**	zapytaj o cenę
2207-18	PACKING GLAND	**	zapytaj o cenę
2207-438	AIR VALVE NEEDLE ASSEMBLY	**	zapytaj o cenę
2207-5	SCREW, THRUST - 3/8WHIT	**	zapytaj o cenę
2207-52-2-K	FLUID TIP	**	zapytaj o cenę
2207-53-2-K	AIR CAP	**	zapytaj o cenę
2207-57-2	FLUID NEEDLE	**	zapytaj o cenę
2207-7	FLUID NEEDLE SPRING	**	zapytaj o cenę
2207-8	TRIGGER	**	zapytaj o cenę
2207-9	FULCRUM SCREW	**	zapytaj o cenę
22-280	CHECK VALVE	3	zapytaj o cenę
22-70	STATIC MIXER ASM-COMP#3	2	zapytaj o cenę
2-28-5	PACKING PTFE (PACK OF 5)	2	zapytaj o cenę
22-865	SPRING	3	zapytaj o cenę
23162-024-K10	O RING (PACK OF 10)	2	zapytaj o cenę
23165-001	PTFE SEAL 7/16OD X 1/32SQ,	1	zapytaj o cenę
23165-430-K5	O-RING KIT (5) PTFE	3	zapytaj o cenę
233137	SIEVE 50 MESH REM-REH	3	zapytaj o cenę
233145	SIEVE 100 MESH REM-REH	2	zapytaj o cenę
233153	SIEVE 200 MESH REM-REH	3	zapytaj o cenę
237-105	O-RING 22-205	3	zapytaj o cenę
237-14	14-4-9 ROLL PIN	3	zapytaj o cenę
237-154	O-RING	3	zapytaj o cenę
237-159	NYLON WASHER	3	zapytaj o cenę
237-164	30-312C JAM NUT	3	zapytaj o cenę
237-175	SCREW	3	zapytaj o cenę
237-188	HEX HEAD CAP SCREW	3	zapytaj o cenę
237-19	RETAINING RING RING	3	zapytaj o cenę
237-212	PAN HEAD SCREW	3	zapytaj o cenę
237-216	BALL (43-250)	3	zapytaj o cenę
237-218	BALL BLACK GLASS	3	zapytaj o cenę
237-22-K5	RETAINING RINGS (PACK OF 5)	3	zapytaj o cenę
237-236	QUAD SEAL	3	zapytaj o cenę
237-237	QUAD SEAL RING	3	zapytaj o cenę
237-244	CENTERLOCK NUT	3	zapytaj o cenę

Item No.	Description	Availability	2013 Price
237-30	SET SCREW	3	zapytaj o cenę
237-359	4100 LIQ,QUICK DISC M,	3	zapytaj o cenę
237-375	ADAPTOR FITTING	3	zapytaj o cenę
237-497	CAP & RETAINER	3	zapytaj o cenę
237-507	CUP SEAL. PUSHROD	3	zapytaj o cenę
237-536	MUFFLER	3	zapytaj o cenę
237-539	SOCKET HEAD SCREW	3	zapytaj o cenę
237-542	O RING	3	zapytaj o cenę
237-543-K5	O RING (PACK OF 5)	2	zapytaj o cenę
237-544	O RING	3	zapytaj o cenę
237-548	O RING	3	zapytaj o cenę
237-549-K10	O-RING (PACK OF 10)	3	zapytaj o cenę
237-550	O RING	3	zapytaj o cenę
237-558	RETAINER RING	3	zapytaj o cenę
237-566	FLAT HEAD SCREW 1/4-20 x 5/8	3	zapytaj o cenę
237-572	45 DEG ELBOW	3	zapytaj o cenę
237-573	CUTTER AIR HOSE	3	zapytaj o cenę
237-574	BEARING	3	zapytaj o cenę
237-575	QUAD SEAL	3	zapytaj o cenę
237-576	O RING	3	zapytaj o cenę
237-593	SET SCREW	3	zapytaj o cenę
237-601	VANE	3	zapytaj o cenę
237-617	SPRING WASHER	3	zapytaj o cenę
237-62	O RING	3	zapytaj o cenę
237-63	O RING	3	zapytaj o cenę
237-635	REGULATOR 1/2 INLET	3	zapytaj o cenę
237-64	O RING	3	zapytaj o cenę
237-654	PAN HEAD SCREW	3	zapytaj o cenę
237-66	O RING	3	zapytaj o cenę
237-672	SOCKET CAP SCREW	3	zapytaj o cenę
237-68	O-RING	3	zapytaj o cenę
237-683	BALL	3	zapytaj o cenę
237-69-K5	O-RING (PACK OF 5)	3	zapytaj o cenę
237-708-K5	O-RING (PACK OF 5)	3	zapytaj o cenę
237-711	SPIROL PIN	3	zapytaj o cenę
237-718-K10	O RING. SILICONE (PACK OF 10)	3	zapytaj o cenę
237-719	O RING	2	zapytaj o cenę
237-72	EPR O-RING	3	zapytaj o cenę
237-720	O RING PTFE	3	zapytaj o cenę
237-721	BUTTON HEAD SCREW	3	zapytaj o cenę
237-725	FLAT WASHER	3	zapytaj o cenę
237-728	SNAP RING	3	zapytaj o cenę
237-729	SNAP RING	3	zapytaj o cenę
237-73	EPR O-RING	3	zapytaj o cenę
237-737	FLAT HEAD SCREW	3	zapytaj o cenę
237-739	SCREW	3	zapytaj o cenę
237-757	SPRING	3	zapytaj o cenę
237-762	JOINT PISTON	3	zapytaj o cenę
237-764	SECONDARY SHAFT SEAL	3	zapytaj o cenę
237-766	PISTON SEAL	3	zapytaj o cenę
237-782	O RING	3	zapytaj o cenę
237-841-K5	O-RING (PACK OF 5)	3	zapytaj o cenę
237-842	O RING	3	zapytaj o cenę
237-847	PULSATION CHAMBER	3	zapytaj o cenę
237-848	O RING	3	zapytaj o cenę
237-851	LOCKNUT	3	zapytaj o cenę
237-854	ROLL PIN	3	zapytaj o cenę
237-856	JOINT PISTOLET LEL	3	zapytaj o cenę
237-86	O-RING 22-006	3	zapytaj o cenę

Alphanumeric

Item No.	Description	Availability	2013 Price
237-872	MUFFLER	3	zapytaj o cenę
237-88	O RING 22-008	3	zapytaj o cenę
237-891	RETAINING RING	3	zapytaj o cenę
237-895	4491 PRIMARY SEAL	3	zapytaj o cenę
237-89-K5	O-RING (PACK OF 5)	3	zapytaj o cenę
237-90	O-RING	3	zapytaj o cenę
237-908	TUBE FITTING	3	zapytaj o cenę
237-91	O-RING*	3	zapytaj o cenę
237-917	WASHER	3	zapytaj o cenę
237-91-K5	O-RING (PACK OF 5)	3	zapytaj o cenę
237-93-K5	O-RING (PACK OF 5)	3	zapytaj o cenę
237-94	O RING	3	zapytaj o cenę
237-96-K5	O RING	3	zapytaj o cenę
237-98-K5	O RING (KIT OF 5)	3	zapytaj o cenę
23886-740	SHAFT, LENGTH 1747mm	3	zapytaj o cenę
23886-741-K	BEARING	3	zapytaj o cenę
250020	SPARES KIT FOR L20 AIR MOTOR	3	zapytaj o cenę
250035	SPARES KIT 460 GUN	1	zapytaj o cenę
250258	SPARES KIT 102500 BBR GUN	*	zapytaj o cenę
250266	Spares Kit for 4,2 GPM Fluid S	3	zapytaj o cenę
250372	SPARES KIT - BBR AUTO GUN	*	zapytaj o cenę
250446	Overhaul Kit for 106844 B10	3	zapytaj o cenę
250480	SPARES KIT FOR MACH 1-SL	*	zapytaj o cenę
250481	SPARES KIT FOR MACH 1-G	*	zapytaj o cenę
250483	Overhaul Kit for 106894 60 GPM	3	zapytaj o cenę
250485	OVERHAUL KIT FOR 30GPM PUMP	3	zapytaj o cenę
250524	Spares Kit for 106933	3	zapytaj o cenę
250526	OVERHAUL KIT	3	zapytaj o cenę
250529	SHAFT SEAL & PISTON KIT€	3	zapytaj o cenę
250535	Seal Kit for B10 Low Air	3	zapytaj o cenę
250545	Shaft Seal & Piston Kit	3	zapytaj o cenę
250546	SPARES KIT FOR 108121 AIR	3	zapytaj o cenę
250550	SHAFT.SEAL & PISTON KIT FOR	3	zapytaj o cenę
250563	Spare Kit 9GPM Fluid Section	3	zapytaj o cenę
250566	SPARES KIT (105450 & 105451)	3	zapytaj o cenę
250567	SPARES KIT.L20 (105447/105452)	3	zapytaj o cenę
250576	Diaphragm Kit f, Flushable Sur	3	zapytaj o cenę
250577	SPARES KIT. L20 CYLINDER	3	zapytaj o cenę
250579	Spares Kit for 205 I Ram Unit	3	zapytaj o cenę
250580	Spares Kit for RAM Unit Contro	3	zapytaj o cenę
250581	Piston Seal Kit	3	zapytaj o cenę
250582	BALL CHECK KIT FOR E21 EXEL	3	zapytaj o cenę
250586	SPARES KIT 107749	3	zapytaj o cenę
250596	Rep,satz Flüssigkeitsteil	3	zapytaj o cenę
250605	Fluid Section Seal Kit	3	zapytaj o cenę
250608	PISTON SEAL/BALL CHECK SPRING	3	zapytaj o cenę
250618	AIR MOTOR SEAL KIT	3	zapytaj o cenę
250619	FLUID SECTION OVERHAUL KIT	3	zapytaj o cenę
250620	CONTROL VALVE OVERHAUL KIT	3	zapytaj o cenę
250626	FLUID SECTION OVERHAUL KIT	3	zapytaj o cenę
250628	CONTROL VALVE KIT	3	zapytaj o cenę
25746-007-K10	RETAINING RING (PACK OF 10)	*	zapytaj o cenę
25746-007-K5	RETAINING RING (PACK OF 5)	1	zapytaj o cenę
2594-08	PIN.ROLL.,165 DIA, X 3/4 LG	2	zapytaj o cenę
260054	HV connection ring eye M6	3	zapytaj o cenę
260063	PLUG FOR HV CABLE	3	zapytaj o cenę
2803-00	Paint Tube	2	zapytaj o cenę
2842-01	RES HV 525M	2	zapytaj o cenę

Item No.	Description	Availability	2013 Price
2845-00	PACKING	2	zapytaj o cenę
2846-00	RESSORT	3	zapytaj o cenę
29-866	Flamme A-Gaurd II.72	3	zapytaj o cenę
2K-2000-01	Magic Flow LP 1 Color	3	zapytaj o cenę
2K-2000-02	MAGIC FLOW LP 2 COLOURS	3	zapytaj o cenę
2K-2000-03	MAGIC FLOW LP UNIT	3	zapytaj o cenę
2K-2000-04	MAGIC FLOW LP 4 COLOURS	3	zapytaj o cenę
2K-2000-06	MAGIC FLOW LP 6 COLOURS	3	zapytaj o cenę
2K-2001	Aluminium stand complete f,one	3	zapytaj o cenę
2K-2002	Wheel Kit (4 Wheels)	3	zapytaj o cenę
2K-2004	SOLENOID VALVE EXP, CARD	3	zapytaj o cenę
2K-2005	SIGNAL CARD	3	zapytaj o cenę
2K-2006	EX-KIT	3	zapytaj o cenę
2K-2007	COMMUNICATIONS KIT	3	zapytaj o cenę
2K-2008	TRANSCEIVER KIT	3	zapytaj o cenę
2K-2008-1	TRANSCEIVER	3	zapytaj o cenę
2K-2011	SOLENOID VALVE 3/2	3	zapytaj o cenę
2K-2012	SOLENOID VALVE 5/2	3	zapytaj o cenę
2K-2012-PNEU	PNEUMATIC SOLENOID VALVE 5/2	3	zapytaj o cenę
2K-2014	HP FLUID VALVE COMPLETE	3	zapytaj o cenę
2K-2015	FLOW METER (ZMZ02/1)	3	zapytaj o cenę
2K-2015-01/2	FLOW METER (ZMZ01/2)	3	zapytaj o cenę
2K-2016	Sin, Pi,Up Flowm, (Non EEx)	3	zapytaj o cenę
2K-2017-A	EEx Single Pick Up Magic Flow	3	zapytaj o cenę
2K-2017-B	EEx Single Pick Up Magic Flow	3	zapytaj o cenę
2K-2019	PAIR OF GEAR WHEELS	3	zapytaj o cenę
2K-2019-02/1-M-S	PAIR OF GEAR WHEELS 8000 PULSE	3	zapytaj o cenę
2K-2020	SHAFT SPROCKETWHEEL	3	zapytaj o cenę
2K-2021	Cable Flowmeter	3	zapytaj o cenę
2K-2025	KIT REGULATION PRESSION PROD	3	zapytaj o cenę
2K-2026	REMOTE BOX	3	zapytaj o cenę
2K-2027	CHECK VALVE	2	zapytaj o cenę
2K-2028	Rückschlagventil 1/4-1/4	3	zapytaj o cenę
2K-2029	PAINT MANIFOLD 2+2	3	zapytaj o cenę
2K-2032	FITTING 1/4 BSP- M16 x 1,5	3	zapytaj o cenę
2K-2036	SEALING ALU 1/4	3	zapytaj o cenę
2K-2037	8 CHANNEL CARD	3	zapytaj o cenę
2K-2038	ADJ, L-SCREW CONN, M16 x 1,5	3	zapytaj o cenę
2K-2039	Analog Mat,-Regelkit 0.3-7 bar	3	zapytaj o cenę
2K-2041	CHECK VALVE REPAIR KIT	3	zapytaj o cenę
2K-2044	SERVICE KIT	2	zapytaj o cenę
2K-2045	Nadel Mat,Vent, VR250AA	3	zapytaj o cenę
2K-2047	REMOTE BOX	3	zapytaj o cenę
2K-2049	Power Supply Module 230VAC/24V	3	zapytaj o cenę
2K-2050	MAIN BOARD	3	zapytaj o cenę
2K-2050-REP	Hauptplatine Magic Flow repar,	3	zapytaj o cenę
2K-2052	Touch Screen	3	zapytaj o cenę
2K-2052-REP	TOUCH SCREEN - EXCHANGE REPAIR	3	zapytaj o cenę
2K-2055	O-Ring Flowm, Housing PTFE	3	zapytaj o cenę
2K-2057	DISC WASHER	3	zapytaj o cenę
2K-2058	SEAL	2	zapytaj o cenę
2K-2059	FLUID VALVE REPAIR KIT	2	zapytaj o cenę
2K-2061	Head Fluid Valve (Front End)	3	zapytaj o cenę
2K-2062	Measure Cable (5 meter) blue	3	zapytaj o cenę
2K-2064	Luftstromwächter Magic Flow	3	zapytaj o cenę
2K-2068	Messgeberkabel. blau	3	zapytaj o cenę
2K-2069	EX-JUNCTION BOX	3	zapytaj o cenę
2K-2070	Luftdruckregler	3	zapytaj o cenę

* Currently available, but under review to be discontinued ** Discontinued item – obsolete when stocks are exhausted
 1. Items usually available for dispatch in 48 hours 2. Items with limited availability for despatch in 48 hours 3. Purchased or made to order items only

Alphanumeric

Item No.	Description	Availability	2013 Price
2K-2071	GAUGE	3	zapytaj o cenę
2K-2072	Fibre optic sensors	3	zapytaj o cenę
2K-2075	STATIC MIXER 290mm COMPLETE	2	zapytaj o cenę
2K-2076	EEX ELECTROPNEUMATIC SOL, VALVE	3	zapytaj o cenę
2K-2082	Gasket Needle	3	zapytaj o cenę
2K-2100	PRESSURE OVERRIDE KIT FOR	3	zapytaj o cenę
2K-2101	CABLE SET EX	3	zapytaj o cenę
2K-2102	EX PLUG CONNECTIONS	3	zapytaj o cenę
2K-2103	Sicherungsmutter	3	zapytaj o cenę
2K-2104	Einstellschraube	3	zapytaj o cenę
2K-2105	Silikagel Filter unit	3	zapytaj o cenę
2K-2105-S	SILICA GEL KIT	3	zapytaj o cenę
2K-2112	Seal. PTFE	3	zapytaj o cenę
2K-2128	PTFE-HD-Schlauch	3	zapytaj o cenę
2K-2134	Output Module Recipe Number	3	zapytaj o cenę
2K-2137	Ventilkörper für Ex-Ventil	3	zapytaj o cenę
2K-2138	End plate set for solenoid blo	3	zapytaj o cenę
2K-2139	Washer for 2K-2014	3	zapytaj o cenę
2K-2140	Dichtung für 2K-2014	3	zapytaj o cenę
2K-2141	Messzelle EX. 350 bar	3	zapytaj o cenę
2K-2148	INTERRUPTER	3	zapytaj o cenę
2K-2151	Coriolis Messzelle RHM03	3	zapytaj o cenę
2K-2153	Spring for 2K-2014	3	zapytaj o cenę
2K-2154	VALVE BODY FOR 2K-2014	3	zapytaj o cenę
2K-2156-G	GEAR WHEEL SHAFT	3	zapytaj o cenę
2K-2156-K	GEAR WHEEL SHAFT	3	zapytaj o cenę
2K-2158	Air Seal zu 2K-2014 (2K-2059)	3	zapytaj o cenę
2K-2159	Needle Packing	3	zapytaj o cenę
2K-2160	ADJ. T-SCREW CONN, M16 x 1,5	3	zapytaj o cenę
2K-2161	Fluid Regulator 1-69 bar	3	zapytaj o cenę
2K-2162	Pressure Gauge for 2K-2161	3	zapytaj o cenę
2K-2163	Y-Block HP	3	zapytaj o cenę
2K-2164	ANALOG OUTPUT MODULE	3	zapytaj o cenę
2K-2165	CYLINDER FOR GUN HOLSTER	3	zapytaj o cenę
2K-2166	Coriolis - Sensor RHM04	3	zapytaj o cenę
2K-2167	RHE 14 Auswertelektronik für	3	zapytaj o cenę
2K-2168	Standard Messkabel. blau (5m)	3	zapytaj o cenę
2K-2200	FLUSH BOX WITHOUT GUN ADAPTOR	3	zapytaj o cenę
2K-2201	GUN ADAPTOR FOR AA4400M	3	zapytaj o cenę
2K-3008	TRANSCIEVER	3	zapytaj o cenę
2K-3011	SOLENOID CLUSTER	3	zapytaj o cenę
2K-3047	REMOTE CONTROL PANEL EEX	3	zapytaj o cenę
2K-3050	MOTHERBOARD	3	zapytaj o cenę
2K-3050-REP	MOTHERBOARD EXCHANGE REPAIR	3	zapytaj o cenę
2K-4000	EXTENSION KIT (2 VALVES)	3	zapytaj o cenę
2K-4001	Extension Kit 1Valve w Valve/w	3	zapytaj o cenę
2K-4002	MATERIAL VALVE 300 BAR	2	zapytaj o cenę
2K-4006	Color VIVE Block 1Color/1Clean	3	zapytaj o cenę
2K-4100	VALVE BODY	3	zapytaj o cenę
2K-4101	Air Cylinder	3	zapytaj o cenę
2K-4103	Piston	3	zapytaj o cenę
2K-4104	Nut	3	zapytaj o cenę
2K-4105	Spacer	3	zapytaj o cenę
2K-4106	Packingholder	2	zapytaj o cenę
2K-4108	SEALING RING	2	zapytaj o cenę
2K-4109	SEALING RING	3	zapytaj o cenę
2K-4110	PLUG	3	zapytaj o cenę
2K-4111	Spring	2	zapytaj o cenę
2K-4112	Spring	2	zapytaj o cenę

Item No.	Description	Availability	2013 Price
2K-4113	O-RING	2	zapytaj o cenę
2K-4114	O-RING	2	zapytaj o cenę
2K-4115	GASKET KIT	2	zapytaj o cenę
2K-4115-1	GASKET KIT	2	zapytaj o cenę
2K-4116	NEEDLE	2	zapytaj o cenę
2K-4117	HP VALVE SEAT	2	zapytaj o cenę
2K-4118	O-RING	3	zapytaj o cenę
2K-4119	O-Ring	2	zapytaj o cenę
2K-4119-FEP	10 x 2 Viton Ring. FEP ummant,	3	zapytaj o cenę
2K-4121	Endplate Materialvalve	3	zapytaj o cenę
2K-4122	Zwischenstück	3	zapytaj o cenę
2K-4123	Endplatte	3	zapytaj o cenę
2K-4125	LOCK SCREW DIN931 M4x40	3	zapytaj o cenę
2K-4126	PLUG	3	zapytaj o cenę
2K-4133	O-RING	2	zapytaj o cenę
2K-5101	VALVE CCV 250/500. MAGIC MIX	3	zapytaj o cenę
2K-5102	FLUSH END PLATE SET	3	zapytaj o cenę
2K-5103	ADD ON BLOCK SET	3	zapytaj o cenę
2K-5104	OUT END PLATE SET	3	zapytaj o cenę
2K-5105	FLUSHING VALVE KIT. 1 FLUSHING	3	zapytaj o cenę
2K-5106	FLUSHING VALVE KIT. 2 FLUSHING	3	zapytaj o cenę
2K-5107	PRESSURE SWITCH	3	zapytaj o cenę
2K-5108	ATOMIZATION AIR CUT OFF KIT	3	zapytaj o cenę
2K-5109	5/2 VALVE. GUN HOLSTER CONTROL	3	zapytaj o cenę
2K-5201	FLUSH END PLATE	3	zapytaj o cenę
2K-5202	ADD ON BLOCK	3	zapytaj o cenę
2K-5203	OUT END PLATE	3	zapytaj o cenę
2K-5204	PRESSURE REGULATOR 0-10 BAR	3	zapytaj o cenę
2K-5205	GAUGE D50 1-8 BAR	3	zapytaj o cenę
2K-5206	STATIC MIXER 12X2	3	zapytaj o cenę
2K-5207	MAGNET VALVE INCL, CABLE	3	zapytaj o cenę
2K-5208	TRANSFORMER MDR-20	3	zapytaj o cenę
2K-5209	TOUCHSCREEN MAGIC MIX	3	zapytaj o cenę
2K-5210	PROCESSOR	3	zapytaj o cenę
2K-5211	RIBBON CABLE RS 232	3	zapytaj o cenę
2K-5212	SENSOR FOR STROKE DETECTION	3	zapytaj o cenę
2K-5301	NEEDLE PACKING CAP	3	zapytaj o cenę
2K-5302	NEEDLE PACKING	3	zapytaj o cenę
2K-5303	NEEDLE	3	zapytaj o cenę
2K-5901	O RING (DIA, 10X2)	3	zapytaj o cenę
2K-5902	GUN SEAT	3	zapytaj o cenę
2K-5903	PACKING C/S 1.7X1.5	3	zapytaj o cenę
2K-5904	WET PART	3	zapytaj o cenę
2K-5905	PACKING TIGHTNER	3	zapytaj o cenę
2K-5906	DISC 1 HOUSING WITH INSERT	3	zapytaj o cenę
2K-5907	PACKING	3	zapytaj o cenę
2K-5908	AIR SEAL	3	zapytaj o cenę
2K-5909	DISC 2 HOUSING	3	zapytaj o cenę
2K-5910	PISTON SEAL	3	zapytaj o cenę
2K-5911	DISC 2 HOUSING	3	zapytaj o cenę
2K-5912	NUT (M6X1)	3	zapytaj o cenę
2K-5914	SPRING CAP WITH INSERT	3	zapytaj o cenę
2K-5915	ALLEN BOLT (M5X65)	3	zapytaj o cenę
2K-5916	NUT (M12X0.5)	3	zapytaj o cenę
2K-5917	STOPPER	3	zapytaj o cenę
2K-5918	VALVE CAP	3	zapytaj o cenę
2K-5919	O RING 1	3	zapytaj o cenę
2K-5920	O RING 2	3	zapytaj o cenę
2K-5921	DISC 1	3	zapytaj o cenę

Alphanumeric

Item No.	Description	Availability	2013 Price
2K-5922	CIRCLIP E6	3	zapytaj o cenę
2K-5923	ALLEN BOLT M4X40	3	zapytaj o cenę
2K-5924	PACKING RING (ID 10 X 1.5)	3	zapytaj o cenę
2K-5925	PLUG WITH O RING	3	zapytaj o cenę
2K-5926	NIPPLE INTERNAL WITH O RING	3	zapytaj o cenę
2K-5927	ALLEN BOLT M4X40	3	zapytaj o cenę
2K-5928	PACKING RING (ID 10 X 1.5)	3	zapytaj o cenę
2K-5929	LONG BOLT (M6X57)	3	zapytaj o cenę
2K-5930	EXTERNAL NIPPLE WITH O RING	3	zapytaj o cenę
2K-5931	ALLEN BOLT M6X30	3	zapytaj o cenę
2K-5935	UPGRADE PACKAGE. LOW PRESSURE	3	zapytaj o cenę
2K-5936	SERVICE KIT FOR 2K-5101 VALVE	3	zapytaj o cenę
2K-5937	SERVICE KIT FOR 2K-5101 VALVE	3	zapytaj o cenę
31-120	AGITATOR	2	zapytaj o cenę
31-124	COVER ASM (55 GAL)	3	zapytaj o cenę
31-125-5	WASHER (PACK OF 5)	3	zapytaj o cenę
31-129	SS AGITATOR ASM W/COVER	3	zapytaj o cenę
31-133-CE	5 GALL AGITATOR WITH COVER	3	zapytaj o cenę
31-151	PADDLE	3	zapytaj o cenę
31-18	CLAMP ASM	3	zapytaj o cenę
31-19	SLEEVE	3	zapytaj o cenę
31-241	SPRING #160014	3	zapytaj o cenę
31-256	STUFFING BOX	3	zapytaj o cenę
31-258	RETAINER PIN #180441	3	zapytaj o cenę
31-259	INNER WASHER #18044	3	zapytaj o cenę
31-291	ADAPTER (BUNG AGITATOR)	3	zapytaj o cenę
31-292	SHAFT (55 GAL DRUM ASM)	3	zapytaj o cenę
31-296	BUNG AGITATOR ASM	3	zapytaj o cenę
31-335	SS PADDLE	3	zapytaj o cenę
31-38	PADDLE	3	zapytaj o cenę
31-380	REPAIR KIT OSC, AIR MOTOR	3	zapytaj o cenę
31-39	PADDLE	3	zapytaj o cenę
31-391	Gear Reducer w, Air Motor	3	zapytaj o cenę
31-393	OPEN DRUM AGITATOR SUB-ASSY	3	zapytaj o cenę
31-394	AGITATOR ASSY	3	zapytaj o cenę
31-396	AIR MOTOR DRIVE UNIT	3	zapytaj o cenę
31-397	55 GAL AGITATOR W/COVER	3	zapytaj o cenę
31-400	GEAR DRIVE AGITATOR ASSEMBLY	3	zapytaj o cenę
31-401	AGITATOR AIR MOTOR DRIVE	3	zapytaj o cenę
31-57	Kupplung	3	zapytaj o cenę
31-58	Worm Spacer	3	zapytaj o cenę
31638-SS-383	HOSE CONN.3/8NPS(F) f.3/16	3	zapytaj o cenę
31-7	32 in SS PROPELLER SHAFT	3	zapytaj o cenę
31767-043	AIR CAP - SUCTION FEED	1	zapytaj o cenę
31767-777	AIR CAP	1	zapytaj o cenę
31-81	BASE	3	zapytaj o cenę
31-82	PROPELLER	3	zapytaj o cenę
31-9	PROPELLER SHAFT SLEEVE	3	zapytaj o cenę
31-91	PROPELLER - SS	3	zapytaj o cenę
31-92	SS SHAFT	3	zapytaj o cenę
33412-117-S	KUGELBEGRENZER VA	3	zapytaj o cenę
34215-122	NUT	*	zapytaj o cenę
3441-00	ECROU	3	zapytaj o cenę
34411-122-D	PACKUNGSSCHRAUBE	*	zapytaj o cenę
34411-122-K10	PACKING SCREW (PACK OF 10)	2	zapytaj o cenę
34423-121-F	PACKING GLAND. ENAMEL	1	zapytaj o cenę
350-401	AIR STRAINER	3	zapytaj o cenę
3572-00	SWIVEL HOSE FITTING	2	zapytaj o cenę

Item No.	Description	Availability	2013 Price
3587-02	NUT 1/2 TUBE	2	zapytaj o cenę
3587-03	NUT 3/8 TUBE	2	zapytaj o cenę
3639-00	MOTOR ASSY, ELECTRIC	3	zapytaj o cenę
3649-00	GACHETTE	2	zapytaj o cenę
3653-00	SLEEVE	2	zapytaj o cenę
3654-00	NEEDLE SEAT	2	zapytaj o cenę
3655-00	NEEDLE ASSY	2	zapytaj o cenę
3657-00	NEEDLE, VALVE, FLUID	2	zapytaj o cenę
3658-00	RESSORT	3	zapytaj o cenę
3659-00	HOUSING. SPRING	2	zapytaj o cenę
3688-01	SNAP RING	2	zapytaj o cenę
3695-00-K3	BRUSH NO,2 HANDGUN KIT	2	zapytaj o cenę
3700-00	FEED TUBE 4	3	zapytaj o cenę
3700-00-K3	FEED TUBE KIT 4	2	zapytaj o cenę
371-076	FLUID HOSE LF 1,4 TRANSPARANT	3	zapytaj o cenę
37-258-5	FELT (PACK OF 5)	3	zapytaj o cenę
37-260	AIR MOTOR	3	zapytaj o cenę
37285	CIRCLIPS	2	zapytaj o cenę
37-337-5	GASKET (PACK OF 5)	3	zapytaj o cenę
37-384	AIR MOTOR	3	zapytaj o cenę
37-414	OILER	3	zapytaj o cenę
37-478	AIR MOTOR	3	zapytaj o cenę
37-484	VANE	3	zapytaj o cenę
37-89	ROTOR/SHAFT	3	zapytaj o cenę
37-90	OIL SEAL	2	zapytaj o cenę
37-91	BEARING	3	zapytaj o cenę
37-92	ROTOR VANE	3	zapytaj o cenę
3803-01	EYELET	2	zapytaj o cenę
38273-136-K5	FL, NEEDLE PACKINGS (EGA/AGF)	1	zapytaj o cenę
38283-112	GASKET (RVA)	**	zapytaj o cenę
38332-111-K25	SEAL (PACK OF 25)	2	zapytaj o cenę
38334-113-K25	SEAT (PACK OF 25)	2	zapytaj o cenę
38336-103-K	DIAPHRAGM KIT(1 NYLON. 1 PTFE)	**	zapytaj o cenę
3838-SS-B	3/8ID X 3/8BSP(F) HOSE CONN,	3	zapytaj o cenę
38513-130	END CAP GASKET	**	zapytaj o cenę
3917-00	SPRING. COMPRESSION	3	zapytaj o cenę
3959-00	SEAL ASSY. RESISTOR	2	zapytaj o cenę
3968-00	GASKET	2	zapytaj o cenę
3977-00	SPRING,TRIGGER LATCH	2	zapytaj o cenę
3978-00	ENTRETOISE N2	2	zapytaj o cenę
3979-00	BLOCAGE GACHETTE N2	2	zapytaj o cenę
3K-2000	Magic Flow 3 K Standard	3	zapytaj o cenę
3K-2006	EX-PROTECTION KIT 3K	3	zapytaj o cenę
4001-0000-0	MAG AUTO AA GUN(NO TIP OR CAP)	3	zapytaj o cenę
4001-0000-2	MAG AA4000 AUTO MANIFOLD GUN	3	zapytaj o cenę
4001-0000-4	MAG AA4000 AUTO MANIFOLD GUN	3	zapytaj o cenę
40-1924-10	R-95 FILTER (10 PACKS OF 10)	3	zapytaj o cenę
4076-00-K3	FEED TUBES (PACK OF 3)	2	zapytaj o cenę
41-10145	PLUG	2	zapytaj o cenę
41-10253	STUD	3	zapytaj o cenę
41-10255	RETAINER NUT	3	zapytaj o cenę
41-10260	LOCK NUT	3	zapytaj o cenę
41-10262	MALE ADAPTER (C FLD SECT)	3	zapytaj o cenę
41-10263	FEMALE ADAPTER (C FLD SECT)	3	zapytaj o cenę
41-10265	ADAPTOR FEMALE	1	zapytaj o cenę
41-10266	FLUID PISTON	3	zapytaj o cenę
41-10267	FLUID PISTON	3	zapytaj o cenę
41-10270	PUMP SHAFT	3	zapytaj o cenę

* Currently available, but under review to be discontinued ** Discontinued item – obsolete when stocks are exhausted
 1. Items usually available for dispatch in 48 hours 2. Items with limited availability for despatch in 48 hours 3. Purchased or made to order items only

Alphanumeric

Item No.	Description	Availability	2013 Price
41-10271	PUMP SHAFT C FL,SECTION	3	zapytaj o cenę
41-10272	PUMP SHAFT-B FLUID SECTION	3	zapytaj o cenę
41-10274	SEAT	3	zapytaj o cenę
41-10279	MALE ADAPTER (B FLD SECT)	3	zapytaj o cenę
41-10714	CASTOR	3	zapytaj o cenę
41-11010	UPPER PACKING SET	3	zapytaj o cenę
41-11011	SPARES KIT	3	zapytaj o cenę
41-11013	PACKING KIT (B FLD SECTION)	3	zapytaj o cenę
41-11014	PACKING KIT (C FLD SECTION)	3	zapytaj o cenę
41-11015	PACKING KIT	3	zapytaj o cenę
41-11023	OUTLET D FLUID SECTION	3	zapytaj o cenę
41-11024	WAVE SPRING	3	zapytaj o cenę
41-11027	WAVE SPRING WASHER	3	zapytaj o cenę
41-11031	WASHER	3	zapytaj o cenę
41-11032	GLAND	3	zapytaj o cenę
41-11043	COMET 3 AIR MOTOR	3	zapytaj o cenę
41-11044	COMET 4 AIR MOTOR	3	zapytaj o cenę
41-11063	PUMP ROD	3	zapytaj o cenę
41-11077	MUFFLER	2	zapytaj o cenę
41-11150	PUMP PROTECTOR	3	zapytaj o cenę
41-11219	HEAD COMET 4 IN	3	zapytaj o cenę
41-11222	PISTON - COMET 4 IN	3	zapytaj o cenę
41-11226	TUBE	3	zapytaj o cenę
41-11227	SHELL HOUSING	3	zapytaj o cenę
41-11228	CLIP COMET 3 & 4 IN	3	zapytaj o cenę
41-11229	ALUM PLATE COMET 3 & 4	3	zapytaj o cenę
41-11230	PLATE COMET 3 & 4	3	zapytaj o cenę
41-11231	PLATE COMET 3 & 4	3	zapytaj o cenę
41-11232	U-RING COMET 3 IN	3	zapytaj o cenę
41-11233	STRIKER COMET 4 IN	3	zapytaj o cenę
41-11234	U-RING COMET 4 IN	3	zapytaj o cenę
41-11235	U-RING COMET 4 IN	3	zapytaj o cenę
41-11236	COMET SPRING	3	zapytaj o cenę
41-11237	POST (COMET 3 & 4)	3	zapytaj o cenę
41-11238	ROD (COMET 3 & 4)	3	zapytaj o cenę
41-11239	MUFFLER COMET 4 IN	3	zapytaj o cenę
41-11276	REPAIR KIT(COMET 3AIR MOTOR)	3	zapytaj o cenę
41-11277	REPAIR KIT(COMET 4AIR MOTOR)	3	zapytaj o cenę
41-11288	CLIP	3	zapytaj o cenę
41-11295	CYLINDER COMET 4	3	zapytaj o cenę
41-11296	TUBE - COMET 4 IN	3	zapytaj o cenę
41-11304	SPARES KIT 2,1 PUMP 250397	3	zapytaj o cenę
41-11343	PLATE (4 & 5 IN AIR MOTOR)	3	zapytaj o cenę
41-1136	VALVE SEAT	2	zapytaj o cenę
41-1144	O RING	2	zapytaj o cenę
41-11450	D FL SEC LOW PUMP SOFT SEAL KI	3	zapytaj o cenę
41-11453	C FL SEC LOW PUMP SOFT SEAL KI	3	zapytaj o cenę
41-11454	C FL SEC LOW PUMP SOFT SEAL KI	3	zapytaj o cenę
41-11456	B FL SEC LOW PUMP SEAL KIT	3	zapytaj o cenę
41-11457	REPAIR KIT-B FL SEC LOW PUMP	3	zapytaj o cenę
41-11459	AIR CONTROL ASSEMBLY	3	zapytaj o cenę
41-1146	PACKING	2	zapytaj o cenę
41-11461	C FLUID SECTION EXT DUTY	3	zapytaj o cenę
41-11463	REPAIR KIT (COMET)	3	zapytaj o cenę
41-11464	LOWER PUMP SOFT SEAL KIT	3	zapytaj o cenę
41-1147	U RING	2	zapytaj o cenę
41-11472	V PACKING UHMW(B FLD SEC)	3	zapytaj o cenę
41-1148	SPRING	3	zapytaj o cenę
41-1153	PACKING	1	zapytaj o cenę

Item No.	Description	Availability	2013 Price
41-1161	STOP PLATE PLATED	3	zapytaj o cenę
41-1165	RETAINER	3	zapytaj o cenę
41-1166	RETAINER	3	zapytaj o cenę
41-1167	PLATE	3	zapytaj o cenę
41-1168	PLATE	3	zapytaj o cenę
41-1170	STUD	3	zapytaj o cenę
41-1171	NUT	3	zapytaj o cenę
41-1174	PISTON INSERT	3	zapytaj o cenę
41-1175	INSERT	3	zapytaj o cenę
41-1176	NUT	3	zapytaj o cenę
41-1177	CAGE (FOOT VALVE ASM)	3	zapytaj o cenę
41-1178	SEAT	2	zapytaj o cenę
41-1184	SEAT	2	zapytaj o cenę
41-1200	AIR VALVE ASM	3	zapytaj o cenę
41-1201	PISTON ASM	3	zapytaj o cenę
41-12302	B6 AIR MOTOR PKGD	3	zapytaj o cenę
41-12303	AIR MOTOR B8	3	zapytaj o cenę
41-12304	AIR MOTOR B10	3	zapytaj o cenę
41-12310	8 CYLINDER	3	zapytaj o cenę
41-12311	8 PISTON	3	zapytaj o cenę
41-12312	PISTON ROD W/NYLOK	3	zapytaj o cenę
41-12321	MANIFOLD GASKET	3	zapytaj o cenę
41-12324	TRANSFER MANIFOLD ASM	3	zapytaj o cenę
41-12327	TRANSFER PLATE (SEE NOTE)	3	zapytaj o cenę
41-12329	SLIDE VALVE	3	zapytaj o cenę
41-1233	BASE ASM (5:1 SS PUMP)	3	zapytaj o cenę
41-12330	SEAL, VALVE ACETRON	3	zapytaj o cenę
41-12331	WAVE SPRING	3	zapytaj o cenę
41-12332	SPACER	3	zapytaj o cenę
41-12333	VALVE YOKE ASM	3	zapytaj o cenę
41-12336	PUSH ROD	3	zapytaj o cenę
41-12338	ROLLER	3	zapytaj o cenę
41-12341	BUMPER	2	zapytaj o cenę
41-12343	TRIP ROD ASM	3	zapytaj o cenę
41-12346	TRIP SPRING GUIDE	3	zapytaj o cenę
41-12347	TRIP SPRING	3	zapytaj o cenę
41-12349	INLET SEAL	3	zapytaj o cenę
41-1235	DM NIPPLE. 303 SS	3	zapytaj o cenę
41-12352	ROLLER SPRING	3	zapytaj o cenę
41-12358	10 IN CYLINDER*	3	zapytaj o cenę
41-12359	10 IN PISTON	3	zapytaj o cenę
41-12360	PISTON ROD W/NYLOK 187576	3	zapytaj o cenę
41-12361	COUPLING ASM(B-10 AIR MTR)	3	zapytaj o cenę
41-12374	10 IN INLET MANIFOLD ASM	3	zapytaj o cenę
41-12377	10 SOUND FOAM	3	zapytaj o cenę
41-12410	5 IN INLET MANIFOLD ASM	3	zapytaj o cenę
41-1242	PACKING PTFE	1	zapytaj o cenę
41-1242-5	V RING (PACK OF 5)	2	zapytaj o cenę
41-12427	RETAINER SEAL	3	zapytaj o cenę
41-12472	10 IN CYLINDER HEAD ASM	3	zapytaj o cenę
41-12485	AIR MOTOR REPAIR KIT	3	zapytaj o cenę
41-12494	8 IN COUPLING ASSY	3	zapytaj o cenę
41-12504	6,7 GPM FL SECTION	3	zapytaj o cenę
41-1251	ADAPTOR	1	zapytaj o cenę
41-12515	SEAL	**	zapytaj o cenę
41-12523	SEAL	3	zapytaj o cenę
41-12526	PISTON SEAL	3	zapytaj o cenę
41-12534	SOLVENT CUP	3	zapytaj o cenę
41-12540	MALE ADAPTER	3	zapytaj o cenę

Alphanumeric

Item No.	Description	Availability	2013 Price
41-12544	V-PACKING	2	zapytaj o cenę
41-12545	V-PACKING	3	zapytaj o cenę
41-12547	UPPER PACKING NUT	3	zapytaj o cenę
41-12552	PIN	3	zapytaj o cenę
41-12553	MALE ADAPTOR	3	zapytaj o cenę
41-12554	FEMALE ADAPTER	3	zapytaj o cenę
41-12555	TUBE SEAL	2	zapytaj o cenę
41-12561	LOWER SEAT ASM	3	zapytaj o cenę
41-12564	FOOT VALVE SEAL	3	zapytaj o cenę
41-12566	RETAINER SEAL	3	zapytaj o cenę
41-12567	PISTON VALVE SEAL	2	zapytaj o cenę
41-12568	RETAINER ASM	3	zapytaj o cenę
41-12570	UPPER BALL CAGE	3	zapytaj o cenę
41-12571	PTFE V-RING	2	zapytaj o cenę
41-12573	PUMP ROD (6,7)	3	zapytaj o cenę
41-12574	ADAPTOR PLATE	3	zapytaj o cenę
41-12628	UPPER PACKING SET	3	zapytaj o cenę
41-12629	LOWER PACKING SET	3	zapytaj o cenę
41-12630	REPAIR KIT - 6,7 FL SECT	3	zapytaj o cenę
41-12635	LEATHER V-PACKING	3	zapytaj o cenę
41-12638	LEATHER V-PACKING	3	zapytaj o cenę
41-12654	FILTER CAP	3	zapytaj o cenę
41-127	AGITATOR SUPPORT ASM	3	zapytaj o cenę
41-13028	COPPER GASKET	2	zapytaj o cenę
41-13109	PACKING SET (AIR MOTOR)	3	zapytaj o cenę
41-13126	SPARES KIT(B-5 AIR MOTOR)	3	zapytaj o cenę
41-13127	B6 AIR MOTOR SPARES KIT	3	zapytaj o cenę
41-13128	SPARE PART KIT(B-8 AIR MOTOR)	3	zapytaj o cenę
41-13129	SPARE PARTS KIT(B-10AIR MOTR	3	zapytaj o cenę
41-1318	RETAINER ASM	3	zapytaj o cenę
41-13392	LOWER GUIDE	3	zapytaj o cenę
41-13393	RETAINING RING	3	zapytaj o cenę
41-13394	SEAL (LOWER U CUP)	3	zapytaj o cenę
41-13414	TC SEAT	3	zapytaj o cenę
41-13415	DISC SPRING	3	zapytaj o cenę
41-13416	PTFE SEAL	3	zapytaj o cenę
41-1346	V PACKING LEATHER	3	zapytaj o cenę
41-1397	U-RING	3	zapytaj o cenę
41-1412	UNION	3	zapytaj o cenę
41-1433	FEMALE ADAPTOR	3	zapytaj o cenę
41-1434	V RING (PTFE)	2	zapytaj o cenę
41-1456	TC SEAT ,683 OD	3	zapytaj o cenę
41-1507	TIE ROD	3	zapytaj o cenę
41-1517	GASKET	2	zapytaj o cenę
41-1524	GASKET	2	zapytaj o cenę
41-1526	SEAT	3	zapytaj o cenę
41-1530	V PACKING LEATHER	2	zapytaj o cenę
41-1531	SS FEMALE ADAPTER	3	zapytaj o cenę
41-1533	V PACKING	2	zapytaj o cenę
41-1537	CYLINDER	3	zapytaj o cenę
41-1538	GASKET	2	zapytaj o cenę
41-1542	RING	3	zapytaj o cenę
41-1545	BALL CAGE	3	zapytaj o cenę
41-1550	SEAT	3	zapytaj o cenę
41-1556	TIE BOLT	3	zapytaj o cenę
41-1561	SS CYLINDER	3	zapytaj o cenę
41-15898	BUNG/COVER ADAPTOR KIT	3	zapytaj o cenę
41-15908	U-CUP SEAL	3	zapytaj o cenę

Item No.	Description	Availability	2013 Price
41-15909	PISTON U-CUP	3	zapytaj o cenę
41-15925	PISTON	3	zapytaj o cenę
41-15926	SEAL RETAINER	3	zapytaj o cenę
41-15927	UPPER SEAL HOUSING	3	zapytaj o cenę
41-1691	V PACKING	2	zapytaj o cenę
41-1692	V PACKING LEATHER	3	zapytaj o cenę
41-1695	V RING	2	zapytaj o cenę
41-1696	ADAPTOR	3	zapytaj o cenę
41-1700-5	V PACKING (PACK OF 5)	3	zapytaj o cenę
41-172	LOCKNUT	3	zapytaj o cenę
41-1747	BOTTOM VALVE	3	zapytaj o cenę
41-1757	GASKET	1	zapytaj o cenę
41-2036	LOCKWASHER	3	zapytaj o cenę
41-2168	GASKET	2	zapytaj o cenę
41-2198	PUMP CYLINDER CFL,SECTION	3	zapytaj o cenę
41-2288	STRAINER	3	zapytaj o cenę
41-2294	3/4IN SIPHON KIT ASM	3	zapytaj o cenę
41-2296	1 IN SIPHON KIT ASM	3	zapytaj o cenę
41-232	CLAMP BRACKET	3	zapytaj o cenę
41-236	SPRING	3	zapytaj o cenę
41-2406	TIE ROD ASM	3	zapytaj o cenę
41-2414	55 GALLON DRUM COVER	3	zapytaj o cenę
41-2456	V RING	2	zapytaj o cenę
41-2457	V PACKING	2	zapytaj o cenę
41-2463	NUT. 7/16-20 SS	3	zapytaj o cenę
4125-00	ON/OFF SWITCH	3	zapytaj o cenę
41-2534	PISTON BODY	3	zapytaj o cenę
41-2540	NUT	3	zapytaj o cenę
41-2542	CYLINDER	3	zapytaj o cenę
41-2543	PISTON TUBE	2	zapytaj o cenę
41-2544	TIE ROD	3	zapytaj o cenę
41-2545	INSIDE FOLLOWER PLATE	2	zapytaj o cenę
41-2547	FOLLOWER PLATE	2	zapytaj o cenę
41-2549	SS PUMP ROD	3	zapytaj o cenę
41-2616	SYPHON KIT 3/4 55 GAL	3	zapytaj o cenę
41-2627	SCREEN ,006(100M)	3	zapytaj o cenę
41-2629	SCREEN ,012 (50M)	2	zapytaj o cenę
41-2631	SUPPORT TUBE	2	zapytaj o cenę
41-2632	ELEMENT COVER	2	zapytaj o cenę
41-2661	STRAINER 1/2NPS-30 MESH	1	zapytaj o cenę
41-2662	STRAINER - 3/4 IN(30M)	2	zapytaj o cenę
41-2663	STRAINER - 1 IN(30M)	2	zapytaj o cenę
41-28038	SPRING	3	zapytaj o cenę
41-28070	SOFT SEAL KIT	3	zapytaj o cenę
41-2828	PTFE V PACKING	3	zapytaj o cenę
41-2833	CYLINDER SUB-ASM	3	zapytaj o cenę
41-2854	PACKING	3	zapytaj o cenę
41-2939	PTFE V PACKING	3	zapytaj o cenę
41-298	SHAFT	3	zapytaj o cenę
41-301	VALVE ASM	3	zapytaj o cenę
4131-08	FUSE	3	zapytaj o cenę
41-3134	32 OZ BOTTLE CASE/12	3	zapytaj o cenę
41-3205	COVER ASM 5 GAL PAIL	3	zapytaj o cenę
41-3300	DIRECT AGITATOR 55 GALL	3	zapytaj o cenę
41-3304	SS DIRECT AGITATOR 55 GALL	3	zapytaj o cenę
41-3305	Agitator not Ex aproofoed	3	zapytaj o cenę
41-3306	DIRECT AGITATOR 5 GAL	3	zapytaj o cenę
41-3312-1	AGITATOR	3	zapytaj o cenę

* Currently available, but under review to be discontinued ** Discontinued item – obsolete when stocks are exhausted
 1. Items usually available for dispatch in 48 hours 2. Items with limited availability for despatch in 48 hours 3. Purchased or made to order items only

Alphanumeric

Item No.	Description	Availability	2013 Price
41-3312-CE	AGITATOR. PAIL 25L (NO LID)	2	zapytaj o cenę
41-37042	AIR CONTROL SEAL KIT	3	zapytaj o cenę
41-37043	PILOT VALVE SEAL KIT	3	zapytaj o cenę
41-38045	EXEL PUMP ASSY. 4,5:1	3	zapytaj o cenę
41-39045	EXEL PUMP. 4,5:1 STS	3	zapytaj o cenę
41-416	VALVE	3	zapytaj o cenę
41-4242	C FLUID SECTION	3	zapytaj o cenę
41-4407	AIR MOTOR COVER PLATE	3	zapytaj o cenę
41-4408	PISTON SEAL FOR EXEL PUMP	3	zapytaj o cenę
41-4409	SEAT	3	zapytaj o cenę
41-4412	BELLOWS SEAL	3	zapytaj o cenę
41-4417	GASKET	3	zapytaj o cenę
41-4431	SANITARY CLAMP. 500 PSI	3	zapytaj o cenę
41-4432	PISTON FOR EXEL PUMP. CERAMIC	3	zapytaj o cenę
41-4448	ADAPTER FITTING	3	zapytaj o cenę
41-4455	AIR MOTOR SOFT SEAL KIT	3	zapytaj o cenę
41-4456	FLUID SECT SOFT SEAL KIT	3	zapytaj o cenę
41-4457	BELLOWS KIT	3	zapytaj o cenę
41-45	PACKING ADAPTOR	3	zapytaj o cenę
41-46	ADAPTOR	3	zapytaj o cenę
41-47	V PACKING	3	zapytaj o cenę
41-5025	2:1 HV SS COMET PUMP PKGD	3	zapytaj o cenę
41-646	MUFFLER (AIR MOTOR)	3	zapytaj o cenę
41-662	PAIL ASSY 23L (5 GAL)	2	zapytaj o cenę
4175-01	RES HV 10G	2	zapytaj o cenę
41-9000	PUMP ELEVATOR PKGD	3	zapytaj o cenę
42-175	1QT SOLVENT FLUID(Accessory)	3	zapytaj o cenę
42-6531	HEAT LIMITER	3	zapytaj o cenę
42884-215-K10	CLEANING BRUSH KIT (10 PCS.)	3	zapytaj o cenę
4359-01	STIFT F FEDER	3	zapytaj o cenę
44-2601	SEAL	3	zapytaj o cenę
44-2602	TC SEAT	3	zapytaj o cenę
44-2603	RETAINER (AIRLESS GUNS)	3	zapytaj o cenę
44-2666	MATERIAL INLET FOR 1M GUN	3	zapytaj o cenę
44-6	SPARE PARTS KIT. AIRLESS 1M/MX	3	zapytaj o cenę
44-6000	AIRLESS 1M GUN L/TIP	3	zapytaj o cenę
44-6100	MAT BODY - AIRLESS 1M	3	zapytaj o cenę
44-6138	MATERIAL TUBE ASM	3	zapytaj o cenę
44-841	V-Ring	2	zapytaj o cenę
44-874	U CUP SEAL	3	zapytaj o cenę
44-897	FLUSHING MALE ADAPTER	3	zapytaj o cenę
44-898	PACKING NUT (DMA/DXA FLD)	3	zapytaj o cenę
45-102	DEFLECTOR NOZZLE	3	zapytaj o cenę
45-1023	J3SS FLUID NOZZLE	3	zapytaj o cenę
45-106	INSERT 11/32 DIA	3	zapytaj o cenę
454-3	BASE ASSY - TWIST TIP	3	zapytaj o cenę
454-309	TWIST TIP	3	zapytaj o cenę
454-311	TWIST TIP	3	zapytaj o cenę
454-313	TWIST TIP	3	zapytaj o cenę
454-315	TWIST TIP	3	zapytaj o cenę
45-4401	44SS FLUID NOZZLE	3	zapytaj o cenę
454-413	TWIST TIP	3	zapytaj o cenę
454-415	TWIST TIP	3	zapytaj o cenę
454-417	TWIST TIP	3	zapytaj o cenę
454-419	TWIST TIP	3	zapytaj o cenę
454-425	TWIST TIP	3	zapytaj o cenę
454-5	BASE ASSY - TWIST TIP	3	zapytaj o cenę
45-4501	45SS FLUID NOZZLE	2	zapytaj o cenę
454-513	TWIST TIP	3	zapytaj o cenę

Item No.	Description	Availability	2013 Price
454-515	TWIST TIP	3	zapytaj o cenę
454-517	TWIST TIP	3	zapytaj o cenę
454-519	TWIST TIP	3	zapytaj o cenę
454-521	TWIST TIP	3	zapytaj o cenę
454-523	TWIST TIP	3	zapytaj o cenę
454-525	TWIST TIP	3	zapytaj o cenę
454-551	TWIST TIP	3	zapytaj o cenę
45-4601	46SS FLUID NOZZLE	3	zapytaj o cenę
454-611	TWIST TIP	3	zapytaj o cenę
454-615	TWIST TIP	3	zapytaj o cenę
454-619	TWIST TIP	3	zapytaj o cenę
454-621	TWIST TIP	3	zapytaj o cenę
454-625	TWIST TIP	3	zapytaj o cenę
454-627	TWIST TIP	3	zapytaj o cenę
45-4701	47SS FLUID NOZZLE	3	zapytaj o cenę
45-5701	57SS FLUID NOZZLE	3	zapytaj o cenę
45-5912	59BSS FLUID NOZZLE	3	zapytaj o cenę
45-5913	59CSS FLUID NOZZLE PKGD	3	zapytaj o cenę
45-6301	63SS FLUID NOZZLE PKGD	3	zapytaj o cenę
45-6311	63ASS FLUID NOZZLE PKGD	3	zapytaj o cenę
45-6321	63BSS FLUID NOZZLE PKGD	2	zapytaj o cenę
45-6331	63CSS FLUID NOZZLE PKGD	3	zapytaj o cenę
45-6332	63CVT MATERIAL NOZZLE	3	zapytaj o cenę
45-6402	64VT FLUID NOZZLE PKGD	3	zapytaj o cenę
45-6501	65SS FLUID NOZZLE	3	zapytaj o cenę
45-6601	66SS FLUID NOZZLE	2	zapytaj o cenę
45-6701	67SS FLUID NOZZLE PKGD	3	zapytaj o cenę
45-6702	67VT FLUID NOZZLE PKGD	2	zapytaj o cenę
45-6801	68SS FLUID NOZZLE	3	zapytaj o cenę
45-6802	68VT FLUID NOZZLE	2	zapytaj o cenę
45776-101	GROUNDING WAND	3	zapytaj o cenę
45-8900	89 FLUID NOZZLE	2	zapytaj o cenę
45-9000	90 FLUID NOZZLE	3	zapytaj o cenę
45-9002	90F Düse 0.75mm	3	zapytaj o cenę
45-9010	901VT FLUID NOZZLE	3	zapytaj o cenę
45-9050	905 FLUID NOZZLE	3	zapytaj o cenę
45-9051	905VT FLUID NOZZLE 2,2mm	3	zapytaj o cenę
45-9090	909 FLUID NOZZLE	3	zapytaj o cenę
45-9100	91 FLUID NOZZLE 1,0	2	zapytaj o cenę
45-9102	91F FLUID NOZZLE	3	zapytaj o cenę
45-9200	92 MAT NOZZLE 1,2	3	zapytaj o cenę
45-9202	92F FLUID NOZZLE	3	zapytaj o cenę
45-9400	94 FLUID NOZZLE 1,4	2	zapytaj o cenę
45-9401	94VT MAT'L NOZZLE (1,3MM)	3	zapytaj o cenę
45-9402	94F FLUID NOZZLE	3	zapytaj o cenę
45-9500	95 FLUID NOZZLE	3	zapytaj o cenę
45-9600	96 FLUID NOZZLE	3	zapytaj o cenę
45-9700	97 FLUID NOZZLE	2	zapytaj o cenę
45-9702	97F FLUID NOZZLE	2	zapytaj o cenę
45-9902	30T FLUID NOZZLE	3	zapytaj o cenę
45-9905	40T FLUID NOZZLE	3	zapytaj o cenę
45-9908	55T FLUID NOZZLE	3	zapytaj o cenę
46-1031	AA1 AIR NOZZLE	3	zapytaj o cenę
46-1042	R 6SS AIR NOZZLE	3	zapytaj o cenę
46-1046	R27SS AIR NOZZLE	3	zapytaj o cenę
46-2020	709SS AIR NOZZLE TIP	3	zapytaj o cenę
46-2101	101 AIR NOZZLE	3	zapytaj o cenę
46-2191	191 AIR NOZZLE TIP PKGD	3	zapytaj o cenę
46-2200	200 AIR NOZZLE	3	zapytaj o cenę

Alphanumeric

Item No.	Description	Availability	2013 Price
46-2250	250 AIR NOZZLE PKGD	3	zapytaj o cenę
46-2252	252 AIR NOZZLE PKGD	3	zapytaj o cenę
46-2262	262 AIR NOZZLE PKGD	3	zapytaj o cenę
46-2302	302SS NOZZLE TIP PKGD	3	zapytaj o cenę
4627-00	RIM COATED 4IN	2	zapytaj o cenę
4628-00	ASSY HUB PROBE	2	zapytaj o cenę
46-4002	1/4 AIR CAP	3	zapytaj o cenę
46-4004	3/8 AIR CAP	3	zapytaj o cenę
46-6002	63PB AIR NOZZLE	2	zapytaj o cenę
46-6007	64PA AIR NOZZLE	3	zapytaj o cenę
46-6013	66PD AIR NOZZLE	3	zapytaj o cenę
46-6016	66PH AIR NOZZLE	3	zapytaj o cenę
46-6020	66SD AIR NOZZLE	3	zapytaj o cenę
46-6026	67PB AIR NOZZLE	3	zapytaj o cenę
46-6028	67PD AIR NOZZLE	2	zapytaj o cenę
46-6032	68PB AIR NOZZLE	3	zapytaj o cenę
46-6079	63PR AIR NOZZLE	3	zapytaj o cenę
46-6082	66SK AIR NOZZLE	3	zapytaj o cenę
46-6083	A68PB AIR NOZZLE	3	zapytaj o cenę
46-9000	90P AIR CAP	3	zapytaj o cenę
46-9050	905P AIR NOZZLE	3	zapytaj o cenę
46-9300	93P (HL10) AIR CAP	2	zapytaj o cenę
46-9400	94P AIR NOZZLE	3	zapytaj o cenę
46-9500	95P AIR NOZZLE (HL15)	2	zapytaj o cenę
46-9503	95AP AIR NOZZLE	3	zapytaj o cenę
46-9505	92P AIR NOZZLE	2	zapytaj o cenę
46-9509	95HA AIR CAP ASSY	3	zapytaj o cenę
46-9700	97P AIR NOZZLE	3	zapytaj o cenę
46-9703	97AP AIR NOZZLE	3	zapytaj o cenę
46-9900	2S AIR NOZZLE	3	zapytaj o cenę
47-25900	259 NEEDLE VALVE PKGD	3	zapytaj o cenę
47-3800	Needle Valve 38	3	zapytaj o cenę
47-3900	39 NEEDLE VALVE ASSY PKD	3	zapytaj o cenę
47-458	NEEDLE	3	zapytaj o cenę
47-478	S/S NEEDLE	2	zapytaj o cenę
4754-00	SPRING COMPSN	3	zapytaj o cenę
4754-02	SPRING, COMPRESSION	2	zapytaj o cenę
47-56302	563CVT NEEDLE VALVE PKGD	3	zapytaj o cenę
47-56310	563A NEEDLE VALVE PKGD	3	zapytaj o cenę
47-56402	564VT NEEDLE 1.6mm	3	zapytaj o cenę
47-56500	565 NEEDLE VALVE PKGD	3	zapytaj o cenę
47-56700	567 NEEDLE VALVE	3	zapytaj o cenę
47-56702	567VT NEEDLE VALVE PKGD	2	zapytaj o cenę
47-56800	568 NEEDLE VALVE PKGD	3	zapytaj o cenę
47-56802	568VT NEEDLE VALVE PKGD	3	zapytaj o cenę
47-6500	65 NEEDLE VALVE	3	zapytaj o cenę
47-66500	665 NEEDLE STEM ASM PKGD	3	zapytaj o cenę
47-66700	667 NEEDLE STEM ASM	3	zapytaj o cenę
47-66800	668 NEEDLE STEM ASM PKG	3	zapytaj o cenę
47-760	763 NEEDLE STEM	3	zapytaj o cenę
47-762	763VT NEEDLE STEM	3	zapytaj o cenę
47-763	763A NEEDLE STEM	2	zapytaj o cenę
47-765	765 NEEDLE STEM	3	zapytaj o cenę
47-766	767 NEEDLE STEM	3	zapytaj o cenę
47-767	767VT NEEDLE STEM	3	zapytaj o cenę
47-769	768VT NEEDLE STEM	3	zapytaj o cenę
47-86310	863A NEEDLE ASM	3	zapytaj o cenę
47-86500	865 NEEDLE ASM	3	zapytaj o cenę

Item No.	Description	Availability	2013 Price
47-86700	867 NEEDLE VALVE	3	zapytaj o cenę
4900-5-1-K3	CLEANING BRUSHES - KIT OF 3	1	zapytaj o cenę
4903-00	RING MET MATIC	2	zapytaj o cenę
4904-07	AIR CAP. REA GUN	2	zapytaj o cenę
4904-63	NOZZLE.AIR.#63	3	zapytaj o cenę
4904-65R	REA AIR CAP	1	zapytaj o cenę
4904-98	AIR CAP	2	zapytaj o cenę
4907-01	NOZZLE FLUID (.060)	3	zapytaj o cenę
4907-03	NOZZLE 1.7 MM WHITE	2	zapytaj o cenę
4907-44	REA FLUID NOZZLE (.055)	2	zapytaj o cenę
4907-45	REA FLUID NOZZLE (.070)	1	zapytaj o cenę
4907-46	FLUID NOZZLE (.042)	2	zapytaj o cenę
4907-47	FLUID NOZZLE (.028)	3	zapytaj o cenę
4907-48	NOZZLE 1,2 mm (.047)	3	zapytaj o cenę
4B-4B	ADAPTOR 1/4BSP(M)x1/4BSP(M)	3	zapytaj o cenę
4SN-6T	ADAPTOR 1/4NPS(F)x3/8NPT(M)	3	zapytaj o cenę
4T-4	CONNECTION STS MM1/4NPTx1/4NPS	3	zapytaj o cenę
4T-4-90	ANGLE FITTING 90° 1/4NPT(M)	3	zapytaj o cenę
4T-6	ADAPTOR MM 1/4NPTx3/8NPS	3	zapytaj o cenę
4T-6-90	ANGLE FITTING 90° 1/4NPT(M)	3	zapytaj o cenę
4X6-14-SG	CONNECTIONI,1/4NPS(F)	3	zapytaj o cenę
4X6-14-T-SG	HOSE CON,1/4NPT(M)W/SPRIN	3	zapytaj o cenę
4X6-18-T-SG	HOSE CON,1/8NPT(M)W/SPRING	3	zapytaj o cenę
4X6-38-SG	CONNECTION 3/8NPS(F)/HOSE 4X6	3	zapytaj o cenę
500-612	COVER FOR PAIL 30L SS 1/3	3	zapytaj o cenę
500-775	O RING 9,00X1,50 VITON	3	zapytaj o cenę
500-797	O RING 8,00X1,25 KALREZ	3	zapytaj o cenę
5008-00	RONDELLE	2	zapytaj o cenę
500828	VERTEILERPLATTE	2	zapytaj o cenę
500-858	90 grad Winkel 1/4 a/a	3	zapytaj o cenę
500-885	VALVE NW 4 m, VITON O-RING	3	zapytaj o cenę
500-888	BACK PRESSURE VALVE d=12mm	3	zapytaj o cenę
500-915	SCREWING VALVE w/KALREZ O-RING	3	zapytaj o cenę
500-918	PLUG-IN VALVE NW 7	3	zapytaj o cenę
500-920	BACK PRESSURE VALVE d=18mm	3	zapytaj o cenę
502022	TUBE. PACKING.REM	2	zapytaj o cenę
502156	Luftfilter-Einheit	3	zapytaj o cenę
502371	Local On/Off Box	3	zapytaj o cenę
502374	Grease Gun for Linear Bearing	3	zapytaj o cenę
502375	Grease for Cam Follower	3	zapytaj o cenę
502377	Faltenbalg-Spezialwerkzeug	3	zapytaj o cenę
502382	Faltenbalg-Führungshilfe E4-60	3	zapytaj o cenę
502408	HP Filter Housing Kit	3	zapytaj o cenę
502487	POPPET SPRING	3	zapytaj o cenę
502492	Modified Poppet	3	zapytaj o cenę
502499	Valve	3	zapytaj o cenę
502501	Back Pressure Valve Solenoid P	3	zapytaj o cenę
502506	SEAL REBUILD KIT FOR 107062	3	zapytaj o cenę
502608	SEAL INSERTION TOOL	3	zapytaj o cenę
502628	HP-Hose Assy 1 BSP Swivel 3.	3	zapytaj o cenę
502629	HP-Hose Assy 3/8 BSP Swivel	3	zapytaj o cenę
502630	HP-Hose Assy 3/16 1/4 BSP	3	zapytaj o cenę
502631	Sealing ring	3	zapytaj o cenę
502632	Sealing ring	3	zapytaj o cenę
504971	AIR HOSE 7.5 M / REM	3	zapytaj o cenę
505765	AIR HOSE 15.0 M / REM	3	zapytaj o cenę
505790	TOOL FOR REM	3	zapytaj o cenę
506753	Retaining_RING REM	2	zapytaj o cenę

Alphanumeric

Item No.	Description	Availability	2013 Price
507040	Round nozzle retaining ring	2	zapytaj o cenę
507121	Nozzle Tool LREM004-00	2	zapytaj o cenę
508098	SIEVE FILTER REM+REH 50MESH	3	zapytaj o cenę
508101	SIEVE FILTER REM+REH 100MESH	3	zapytaj o cenę
508110	SIEVE FILTER REM+REH 200MESH	3	zapytaj o cenę
508128	GASKET FOR SIEVE FILTER	2	zapytaj o cenę
509206	M90 NOZZLE SEAL	2	zapytaj o cenę
509310	TOOL f, VALVE SCREW REM	2	zapytaj o cenę
50S010300	SPRING FOR FILTER BOWL	3	zapytaj o cenę
51010L14	Ger,Einschraubverschraubung VA	2	zapytaj o cenę
51638-SG-B	HOSE CONN/SPR, GUARD 3/8BSP(F)	3	zapytaj o cenę
51638-SGSS	SS HOSE CONN/SPR, GUARD NPS	3	zapytaj o cenę
5203001-DR	1/4BSP LUBRICATOR	3	zapytaj o cenę
52-1058	SC AIR TUBE ASM 9	3	zapytaj o cenę
52-1058-82	SC AIR TUBE ASSEMBLY 82	3	zapytaj o cenę
52-1082	FLUID TIP	3	zapytaj o cenę
52-1621-1	NOZZLE.20° FWD ANGLE.FWD SPRAY	3	zapytaj o cenę
52-1635	RETAINING RING - MODEL 30	3	zapytaj o cenę
52-2735	VT NEEDLE STEM	3	zapytaj o cenę
52-3248	GASKET	3	zapytaj o cenę
52-359	FLUID NOZZLE	3	zapytaj o cenę
52-360	LOCKNUT	3	zapytaj o cenę
52-3607	Nadelschaft	3	zapytaj o cenę
52-361	MIXING BODY	3	zapytaj o cenę
52-362	SWIRLING CORE	3	zapytaj o cenę
52-363	FLUID TIP. STD RIGHT ANGLE	3	zapytaj o cenę
52-364	FLUID TIP.15° REVERSE ANGLE	3	zapytaj o cenę
52-365	NOZZLE.20° FWD ANGLE CIRCULAR	3	zapytaj o cenę
52-4	SEAT	3	zapytaj o cenę
52-480	PIVOT PLATE (EB EXT)	3	zapytaj o cenę
52-482	PIVOT (EB & EN EXT)	3	zapytaj o cenę
52-483	SPACER. PIVOT PLATE	3	zapytaj o cenę
52-486	COUPLING ASM	3	zapytaj o cenę
52-487	LOCKNUT (EB & EN EXT)	3	zapytaj o cenę
52-489-1	63A NEEDLE STEM	3	zapytaj o cenę
52-489-5	EXTENSION NEEDLE (.086)	3	zapytaj o cenę
52-489-6	EXTENSION NEEDLE (.110)	3	zapytaj o cenę
52-5203	10 AIRLESS TIP EXT, 3500PSI	3	zapytaj o cenę
52-5204	15 AIRLESS TIP EXT, 3500PSI	3	zapytaj o cenę
52-5205	20 AIRLESS TIP EXT, 3500PSI	3	zapytaj o cenę
52-5206	30 AIRLESS TIP EXT, 3500PSI	3	zapytaj o cenę
52-5207	AIRLESS SWIVEL HEAD	3	zapytaj o cenę
52-5208	36 AIRLESS TIP EXT, 7500PSI	3	zapytaj o cenę
52-5209	60 AIRLESS TIP EXT, 7500PSI	3	zapytaj o cenę
52-550	NEEDLE 6 (EA EXTENSION)	3	zapytaj o cenę
52-598	6 EXTENSION (21 GUN)	3	zapytaj o cenę
52-603	HEAD & BASE FOR 24 EXTENSION	3	zapytaj o cenę
52-705	2001 EN 84 EXT'N 63BSS-63PB	3	zapytaj o cenę
52-946	NOZZLE	3	zapytaj o cenę
52-995	BASE LOCKNUT	3	zapytaj o cenę
5307-04	GEGENMUTTER 1 1/4	3	zapytaj o cenę
54-1007	MATERIAL CONTROL SCREW	2	zapytaj o cenę
54-1010	AIR VALVE BODY PKGD	3	zapytaj o cenę
54-1013	BODY	3	zapytaj o cenę
54-1020	STUD	3	zapytaj o cenę
54-1050	TRIGGER ASM	3	zapytaj o cenę
54-1091	4 FINGER TRIGGER	3	zapytaj o cenę
54-1205	PACKING	3	zapytaj o cenę
54-1209	NEEDLE	3	zapytaj o cenę

Item No.	Description	Availability	2013 Price
54-1210	NEEDLE COLLAR	3	zapytaj o cenę
54-1219	NEEDLE (7E2 GUN)	3	zapytaj o cenę
54-1220	SS PIN	3	zapytaj o cenę
54-1223	SCREW ASM	3	zapytaj o cenę
54-1224	RETAINER RING	3	zapytaj o cenę
54-1236	AIR VALVE STEM ASM	3	zapytaj o cenę
54-1244	PACKING NUT	3	zapytaj o cenę
54-1246-5	GASKET (PACK OF 5)	3	zapytaj o cenę
54-1263	STRAINER SUPPORT(CAT NOZ)	3	zapytaj o cenę
54-1293	GUN HEAD	3	zapytaj o cenę
54-1340	PACKING NUT - AIR VALVE	3	zapytaj o cenę
54-1341	AIR VALVE STEM ASM PKGD	3	zapytaj o cenę
54-1347-5	SPRING (PACK OF 5)	3	zapytaj o cenę
54-1407	SS PACKING NUT ASM	3	zapytaj o cenę
54-1439	GASKET	2	zapytaj o cenę
54-1468	GASKET	3	zapytaj o cenę
54-1583	NOZZLE BASE ASM	3	zapytaj o cenę
54-1584	RETAINER RING	3	zapytaj o cenę
54-1634	NEEDLE ASM	3	zapytaj o cenę
54-1635	LOCKSCREW	3	zapytaj o cenę
54-1637	SPRING (43P GUN)*	2	zapytaj o cenę
54-1641	TRIGGER LOCK	3	zapytaj o cenę
54-1648	SPRING 43 GUN	3	zapytaj o cenę
54-1663	SPOOL NUT (GUNS)	3	zapytaj o cenę
54-1697-5	SPRING (PACK OF 5)	3	zapytaj o cenę
54-1780	QC SP CONTROL ASM PKGD	3	zapytaj o cenę
54-1835	EDGE FILTER ELEMENT 100 MICRON	2	zapytaj o cenę
54-1836	SS HEAD & FILTER ASM .009	2	zapytaj o cenę
54-1838	AIR CONNECTION	3	zapytaj o cenę
54-1870	INDICATOR	3	zapytaj o cenę
54-1876	SPRING	3	zapytaj o cenę
54-1878	SPRING	3	zapytaj o cenę
54-1964	SPRING	2	zapytaj o cenę
54-1969	43P GUN AIR VALVE SCREW	3	zapytaj o cenę
54-2065	RETAINER RING	3	zapytaj o cenę
54-2066-5	PACKING (PACK OF 5)	2	zapytaj o cenę
54-2096-K5	WASHER KIT	2	zapytaj o cenę
54-2229-5	GASKET (PACK OF 5)	2	zapytaj o cenę
54-233	PLUNGER WASHER	3	zapytaj o cenę
54-236	SPRING	3	zapytaj o cenę
54-2378	DIFFUSER NUT	3	zapytaj o cenę
54-2417	PACKING NUT	3	zapytaj o cenę
54-2418	AIR VALVE GASKET	3	zapytaj o cenę
54-2419	PTFE PACKING	2	zapytaj o cenę
54-2524	RETAINER RING (7N GUN)	3	zapytaj o cenę
54-2527	GASKET	3	zapytaj o cenę
54-2549	LOCKNUT GUIDE	3	zapytaj o cenę
54-2927-5	SEAL (PACK OF 5)	3	zapytaj o cenę
54-2928	SEAT CAP - SS/PLTD	3	zapytaj o cenę
54-2931	SEAT (500/510 GUN)	3	zapytaj o cenę
54-2949	GLAND SET (AIRLESS 1 & 75)	3	zapytaj o cenę
54-2956	WIRE ASM(500,510,550&560 GUN)	3	zapytaj o cenę
54-2961	SPRING	3	zapytaj o cenę
54-3009	NOZZLE BASE ASM (7N GUN)	3	zapytaj o cenę
54-3042	550 Airless Material Body Assy	3	zapytaj o cenę
54-3051	DIAPHRAGM	3	zapytaj o cenę
54-3052	SPRING ZINC PLATED	3	zapytaj o cenę
54-3053	PACKING	3	zapytaj o cenę
54-3055	WASHER 1 IN 303SS	3	zapytaj o cenę

Alphanumeric

Item No.	Description	Availability	2013 Price
54-3056	STEM (550 & 560 GUNS)	3	zapytaj o cenę
54-3060	CAP ASM	3	zapytaj o cenę
54-307-5	PACKING (PACK OF 5)	3	zapytaj o cenę
54-3085	NOZZLE CAP ASM(500 & AIRLESS)	3	zapytaj o cenę
54-3116	WIPER KIT	3	zapytaj o cenę
54-3121	550 SPARES KIT	3	zapytaj o cenę
54-334-5	FOLLOWER (PACK OF 5)	3	zapytaj o cenę
54-3347	SIDE PORT CONTROL FOR 2001	3	zapytaj o cenę
54-337	AIR VALVE	3	zapytaj o cenę
54-3429	WASHER	3	zapytaj o cenę
54-3454	MATERIAL BODY ASM	3	zapytaj o cenę
54-3458	TRIGGER	3	zapytaj o cenę
54-3459-5	NYLON WASHER (PACK OF 5)**	3	zapytaj o cenę
54-3460	TRIGGER NUT	2	zapytaj o cenę
54-3461	STUD	2	zapytaj o cenę
54-3465	WASHER	3	zapytaj o cenę
54-3466	GUIDE	3	zapytaj o cenę
54-3467	SAFETY KNOB	3	zapytaj o cenę
54-3478	DIFFUSER NUT	3	zapytaj o cenę
54-3479	SEAT	2	zapytaj o cenę
54-3481	NUT SEAT RETAINER	3	zapytaj o cenę
54-3484	4 FINGER TRIGGER	3	zapytaj o cenę
54-3488	AIRLESS#1CARTRIDGE ASM PKGD	3	zapytaj o cenę
54-3504	PLUG	3	zapytaj o cenę
54-3512	SPINDLE ASM	2	zapytaj o cenę
54-3513	VALVE SPINDLE CAP	2	zapytaj o cenę
54-3515	SEAL RETAINER HOUSING	2	zapytaj o cenę
54-3518	SPRING BLUE(MAT NDL VALVE)	2	zapytaj o cenę
54-3520	SPRING YELLOW AIR VALVE C'ING	2	zapytaj o cenę
54-3523	CHUCK LOCK	2	zapytaj o cenę
54-3531	RETAINING RING	2	zapytaj o cenę
54-3533	FLUID INLET-SS	3	zapytaj o cenę
54-3541	HOUSING	2	zapytaj o cenę
54-3542	MATERIAL VALVE CONTROL KNOB	3	zapytaj o cenę
54-3543	HEAD INSERT (Mach 111)	2	zapytaj o cenę
54-3547	TRIGGER	3	zapytaj o cenę
54-3553	WAVE SPRING	3	zapytaj o cenę
54-3579	95A GUN, SPARE PARTS KIT	2	zapytaj o cenę
54-3582	RATCHET HOUSING ASM	3	zapytaj o cenę
54-3583	HOUSING RETAINER SCREW	3	zapytaj o cenę
54-3589	95G GUN SPARE PARTS KIT	3	zapytaj o cenę
54-3592	FLUID INLET SEAL	3	zapytaj o cenę
54-3603	NEEDLE CAP*	3	zapytaj o cenę
54-3604	NEEDLE LOCKNUT	3	zapytaj o cenę
54-3605	REP: KIT (BBR/MACH 1 HVLP GU	3	zapytaj o cenę
54-3606	CONTROL KNOB	2	zapytaj o cenę
54-3608	PACKING SCREW (187987)	2	zapytaj o cenę
54-3635	HP CARTRIDGE ASSEMBLY	2	zapytaj o cenę
54-3645	SPARES KIT FOR MACH 2 SL	3	zapytaj o cenę
54-3655	INLINE FILTER 1/4NPS M-F 100M	3	zapytaj o cenę
54-3691	AUTOMATIC GUN COVERS PKG/20	3	zapytaj o cenę
54-3706	PISTON ASM	2	zapytaj o cenę
54-3707	RETURN SPRING	2	zapytaj o cenę
54-3708	END CAP	3	zapytaj o cenę
54-3709	LOCKING NUT BRASS (189855)	2	zapytaj o cenę
54-3713	NEEDLE BODY (180427)	2	zapytaj o cenę
54-3715	STOP SCREW	2	zapytaj o cenę
54-3716	AIR VALVE GLAND	2	zapytaj o cenę

Item No.	Description	Availability	2013 Price
54-3719	MATERIAL SPRING (160012)	2	zapytaj o cenę
54-372	NOZZLE BASE ASM	3	zapytaj o cenę
54-3720	SIDE PORT CONTROL ASSY 180445	2	zapytaj o cenę
54-3721	CONTROL SPINDLE	3	zapytaj o cenę
54-3722	PISTON	3	zapytaj o cenę
54-3729	SEAL	2	zapytaj o cenę
54-3731	CONTROL 180425	2	zapytaj o cenę
54-3732	LOCKNUT	2	zapytaj o cenę
54-3741	FLUID INLET	3	zapytaj o cenę
54-3742	FLUID INLET-MACH 1SL	3	zapytaj o cenę
54-3780	SEAL ASM - MACH 2	3	zapytaj o cenę
54-3781	NOZZLE SEAL	2	zapytaj o cenę
54-380	GUN MTG BRACKET PKGD	3	zapytaj o cenę
54-3917	GUIDE BUSHING	3	zapytaj o cenę
54-3918	GUN WRENCH	2	zapytaj o cenę
54-3919	TRIGGER SCREW & STUD KIT	3	zapytaj o cenę
54-3924	PLUG WITH GASKET	2	zapytaj o cenę
54-3925	GASKET	2	zapytaj o cenę
54-3928	PLUG	3	zapytaj o cenę
54-3935	AIR NOZ TEST GAUGE (190165)	3	zapytaj o cenę
54-3941	ABSS NEEDLE ASM PKGD	2	zapytaj o cenę
54-3946	SPC #6(REPLACES 54-3915)	3	zapytaj o cenę
54-3952	905VT NEEDLE ASM	3	zapytaj o cenę
54-3966	94VT NEEDLE STEM PKGD	3	zapytaj o cenę
54-3975	MACH 1A GUN BODY ASM	3	zapytaj o cenę
54-3980	SPARES PARTS KIT FOR MACH 1A	2	zapytaj o cenę
54-3986	PLUG. 1/8 NPT SOCKET HEAD	3	zapytaj o cenę
54-4024	NEEDLE	3	zapytaj o cenę
54-4026	94F NEEDLE ASM PKGD	3	zapytaj o cenę
54-4029	97F NEEDLE ASM PKGD	3	zapytaj o cenę
54-4032	90F NEEDLE STEM	3	zapytaj o cenę
54-4033	91F NEEDLE STEM	3	zapytaj o cenę
54-4036	94F NEEDLE STEM	3	zapytaj o cenę
54-4039	97F NEEDLE STEM	2	zapytaj o cenę
54-4107	FLUID INLET	3	zapytaj o cenę
54-4109	ATSS NEEDLE ASM	2	zapytaj o cenę
54-4123	RETAINING RING	2	zapytaj o cenę
54-4124	HEAD INSERT	2	zapytaj o cenę
54-4128	KNOB - FLUID CONTROL	3	zapytaj o cenę
54-4131	U CUP SEAL-SPRING ENERGISED	3	zapytaj o cenę
54-4133	BRUSH	2	zapytaj o cenę
54-4139	SPARE PARTS KIT-HVLP CUB GUN	2	zapytaj o cenę
54-4210	FLUID INLET - 95 GUN	3	zapytaj o cenę
54-4213	GUN WRENCH-95 GUN	3	zapytaj o cenę
54-4215	HEAD INSERT 95/95A	2	zapytaj o cenę
54-4216	SP CONTROL ASM PKGD	3	zapytaj o cenę
54-4225	FLUID INLET KIT FOR 95 GUN	2	zapytaj o cenę
54-4233	HEAD INSERT - 95G GUN	3	zapytaj o cenę
54-4251	CUP COVER KIT (PACK OF 3)	3	zapytaj o cenę
54-4261	PACKING CONVERSION KIT L/NDL	2	zapytaj o cenę
54-4263	PACKING NUT	2	zapytaj o cenę
54-4264	GLAND ADAPTOR	2	zapytaj o cenę
54-4265	NEEDLE SEAL - PTFE	2	zapytaj o cenę
54-4266	SEAL BACK-UP	2	zapytaj o cenę
54-4267	SPRING STS	2	zapytaj o cenę
54-4270	NEEDLE COVER - AUTO GUNS	3	zapytaj o cenę
54-4278	SPARE PARTS KIT-MACH 1SL GUN	2	zapytaj o cenę
54-4327	Check Valve ASM-Short	3	zapytaj o cenę

* Currently available, but under review to be discontinued ** Discontinued item – obsolete when stocks are exhausted
 1. Items usually available for dispatch in 48 hours 2. Items with limited availability for despatch in 48 hours 3. Purchased or made to order items only

Alphanumeric

Item No.	Description	Availability	2013 Price
54-4343	SP CONTROL ASM - MACH 1SL	3	zapytaj o cenę
54-4359	TRIGGER STUD	3	zapytaj o cenę
54-4360	TRIGGER -GRAVITY FEED	3	zapytaj o cenę
54-4364	SIDE PORT CONTROL ASM	3	zapytaj o cenę
54-4367	REPAIR KIT M1-G GUN	3	zapytaj o cenę
54-4368	HEAD INSERT - M1-G	3	zapytaj o cenę
54-4369-5	SEAL RING,NYLON (PACK OF 5)	2	zapytaj o cenę
54-4370	SEAL CARTRIDGE ASM	2	zapytaj o cenę
54-4382	M1-G SL NEEDLE ASSEMBLY	2	zapytaj o cenę
54-4383	94VT NEEDLE ASM(M1-G/SL)	3	zapytaj o cenę
54-4384	901VT NEEDLE ASM (M1-G/SL)	3	zapytaj o cenę
54-4390	94F NEEDLE ASM(M1-G/SL)	3	zapytaj o cenę
54-4391	97F NEEDLE ASM (M1-G/SL)	3	zapytaj o cenę
54-4458	GRAVITY FEED CUP ASM-4OZ	3	zapytaj o cenę
54-4478	SPARES KIT FOR CUB SL & SLG	3	zapytaj o cenę
54-4493	NEEDLE ASSEMBLY (CUB)	2	zapytaj o cenę
54-4511	FLUID INLET ASSEMBLY	3	zapytaj o cenę
54-4539	CUP LID (PACK OF 3)	3	zapytaj o cenę
54-4542	PACKING NUT ASM	3	zapytaj o cenę
54-4553	FLUID INLET	3	zapytaj o cenę
54-4557	95SL SIDE PORT CONTROL ASM	3	zapytaj o cenę
54-4559	SPARE PARTS KIT-95SL GUN	3	zapytaj o cenę
54-4720	1 LITRE GRAVITY FEED CUP	3	zapytaj o cenę
54-4725	FILTER ASSY (AA1500/4000)	2	zapytaj o cenę
54-4726-K	DISC HOUSING KIT	3	zapytaj o cenę
54-4906	FLUID TUBE ASSY	2	zapytaj o cenę
54-4908	NEEDLE PACKING CARTRIDGE	2	zapytaj o cenę
54-4909	AIR VALVE ASSY	2	zapytaj o cenę
54-4910	TRIGGER LOCK (AA1500/AA4000)	3	zapytaj o cenę
54-4911	TRIGGER LOCK PIN (AA1500/4000)	3	zapytaj o cenę
54-4912	TRIGGER LOCK WAVE SPRING	3	zapytaj o cenę
54-4923	FRONT HEAD GASKET	2	zapytaj o cenę
54-4925	FLUID INLET RETAINING NUT	3	zapytaj o cenę
54-4926	FLUID SEAT - UHMW	2	zapytaj o cenę
54-4937	TRIGGER (AA1500/4000)	2	zapytaj o cenę
54-4938	TRIGGER STUD (AA1500/4000)	2	zapytaj o cenę
54-4939	TRIGGER SCREW (AA1500/4000)	2	zapytaj o cenę
54-4941	Mutter	3	zapytaj o cenę
54-4942	Schneidring	3	zapytaj o cenę
54-4943	FLUID TUBE SUPPORT BRACKET	3	zapytaj o cenę
54-4944	FLUID TUBE INLET	3	zapytaj o cenę
54-4947	BRACKET SUPPORT SPACER	3	zapytaj o cenę
54-4955	AIR CAP RETAINING RING	2	zapytaj o cenę
54-4960	FLUID SEAT - CARBIDE	2	zapytaj o cenę
54-4970	REPAIR KIT - AA1500	3	zapytaj o cenę
54-4975	PUSH IN AIR FITTING	3	zapytaj o cenę
54-4976-K3	PUSH LOCK AIR INLET FITTING	3	zapytaj o cenę
54-4977	FAN CONTROL ASSY-SEVERE DUTY	3	zapytaj o cenę
54-4978	AA-4 AIR CAP (AA4000)	1	zapytaj o cenę
54-4980	AA-2 AIR CAP (AA1500/4000)	3	zapytaj o cenę
54-4983	TIP GUARD ASSY	2	zapytaj o cenę
54-4986	H,P,HEAD INLET	2	zapytaj o cenę
54-4993	AA4000 PARTS KIT	2	zapytaj o cenę
54-4994	CLEANING KIT	3	zapytaj o cenę
54-526	269CSS NEEDLE VALVE,21 GUN	3	zapytaj o cenę
54-5301	AA10 CONVERSION KIT (AA4000)	3	zapytaj o cenę
54-5303	PISTON O-RING REPAIR KIT	3	zapytaj o cenę
54-5304	PISTON COLLET REPAIR KIT	3	zapytaj o cenę
54-5307	SOFT SEAL KIT	3	zapytaj o cenę

Item No.	Description	Availability	2013 Price
54-5310	FLUID CARTRIDGE ASSY	2	zapytaj o cenę
54-5312	WIRE & BALL ASSY	3	zapytaj o cenę
54-5315	PISTON ASSEMBLY	3	zapytaj o cenę
54-5316	COLLET LOCK NUT	3	zapytaj o cenę
54-5320	PISTON BODY	3	zapytaj o cenę
54-5325	GUN HEAD	3	zapytaj o cenę
54-5328	SIDE PORT CONTROL ASSY	2	zapytaj o cenę
54-5332	PISTON RETURN SPRING	3	zapytaj o cenę
54-5333-K6	RETAINING CAP SCREW(PACK OF 6)	3	zapytaj o cenę
54-5340	FILTER RETAINER	3	zapytaj o cenę
54-5343	Nozzle Guard Sub-assembly	3	zapytaj o cenę
54-5345	AA10 AIRCAP/RING/GUARD(AA4000)	2	zapytaj o cenę
54-5346	AA10 AIR CAP ASSY	3	zapytaj o cenę
54-5347	AA10 AIR CAP ONLY	2	zapytaj o cenę
54-5355	PISTON ASSY HVLP AUTO	3	zapytaj o cenę
54-5357	Needl Vavle RTN Spring	3	zapytaj o cenę
54-5365	90SF NEEDLE ASSEMBLY	3	zapytaj o cenę
54-5447	CARTRIDGE ASSEMBLY	1	zapytaj o cenę
54-5621-5	PACKING KIT OF 5	3	zapytaj o cenę
54-5709-K10	FILTER SEAL KIT (10 PACK)	2	zapytaj o cenę
54-5711-K5	5 PACK SEAT SEAL PIT BULL	2	zapytaj o cenę
54-5721	TRIGGER GUARD	2	zapytaj o cenę
54-5730-K5	FLUID FILTER 60 MESH (5 PACK)	2	zapytaj o cenę
54-5731-K5	FLUID FILTER 100 MESH (5 PACK)	2	zapytaj o cenę
54-5760	GUN REPAIR KIT	2	zapytaj o cenę
54-5780	TUBE ASSEMBLY	2	zapytaj o cenę
54-5788-K5	FLUID FILTER 60 MESH (5 PACK)	2	zapytaj o cenę
54-5789-K5	FLUID FILTER 100 MESH (5 PACK)	2	zapytaj o cenę
54-5793	TWIST TIP GUARD	2	zapytaj o cenę
54-5794	FLAT TIP GUARD	2	zapytaj o cenę
54-5795-K	FLAT TIP HVLP AIRCAP KIT	2	zapytaj o cenę
54-5796-K	TWIST TIP HVLP AIR CAP KIT	2	zapytaj o cenę
54-5797-K	FLAT TIP TRANSTECH AIRCAP KIT	2	zapytaj o cenę
54-5798-K	TWIST TIP TRANSTECH AIRCAP KIT	2	zapytaj o cenę
54-5799-K	FLUID SEAT.FLAT TIP. TC	2	zapytaj o cenę
54-5801-K2	TWIST TIP BRACE (PACK OF 2)	2	zapytaj o cenę
54-5815	SPREADER VALVE ASSY	2	zapytaj o cenę
54-5826	AA4400M NEEDLE. SPRING & PAD	2	zapytaj o cenę
54-5827	FILTER BRACKET & SCREW KIT	2	zapytaj o cenę
54-5829	BODY BUSHING AND GASKET KIT	2	zapytaj o cenę
54-5832-K	FLUID SEAT.TWIST TIP. TC	2	zapytaj o cenę
54-5835	TRIGGER. SCREW & NUT KIT	2	zapytaj o cenę
54-5838	FILTER ADAPTOR SWIVEL & NUT	2	zapytaj o cenę
54-5850	BLANKING CAP	2	zapytaj o cenę
54-5852	RETAINING RING WITH SEALS	2	zapytaj o cenę
54-5874-K10	SEAL KIT FOR AA4400M	2	zapytaj o cenę
54-5890-K	AA10 AIR CAP ASSEMBLY KIT	2	zapytaj o cenę
54-710	HEAD MOUNTING SCREW	3	zapytaj o cenę
54-714	PLUG	3	zapytaj o cenę
54-721	RETAINER	3	zapytaj o cenę
54-722-5	WIPER CUP (PACK OF 5)	3	zapytaj o cenę
54-723-5	GASKET (PACK OF 5)	3	zapytaj o cenę
54-724	MATERIAL CONTROL BODY ASM	3	zapytaj o cenę
54-727	MATERIAL CONTROL RING	3	zapytaj o cenę
54-728	SPRING	3	zapytaj o cenę
54-728-5	SPRING (PACK OF 5)	3	zapytaj o cenę
54-738-5	PACKINGS (PACK OF 5)	3	zapytaj o cenę
54-744	AIR VALVE STEM ASM	3	zapytaj o cenę
54-747-5	PACKINGS (PACK OF 5)	3	zapytaj o cenę

Alphanumeric

Item No.	Description	Availability	2013 Price
54-749-5	GASKET (PACK OF 5)	3	zapytaj o cenę
54-750-5	SPRING (PACK OF 5)	2	zapytaj o cenę
54-7508	SPRING	2	zapytaj o cenę
54-751	AIR VALVE BODY	3	zapytaj o cenę
54-7510-K	BRACKET KIT	2	zapytaj o cenę
54-7511-K	DIFFUSER KIT	2	zapytaj o cenę
54-7512	NEEDLE ASSEMBLY	2	zapytaj o cenę
54-7518-K	FLUID TUBE ASSEMBLY KIT	3	zapytaj o cenę
54-7519-K	HOSE RETAINER KIT	3	zapytaj o cenę
54-7523-K	FLUID TUBE ASSEMBLY KIT	3	zapytaj o cenę
54-7527	HEAT GUARD	3	zapytaj o cenę
54-753	TRIGGER ASM	3	zapytaj o cenę
54-7530-K	REAR CAP KIT	2	zapytaj o cenę
54-7534-K	TRIGGER KIT	3	zapytaj o cenę
54-759	TRIGGER SCREW	3	zapytaj o cenę
5-476	WRENCH	3	zapytaj o cenę
54-760	TRIGGER STUD	3	zapytaj o cenę
54-768	CONNECTOR	3	zapytaj o cenę
54-817	PACKING NUT	3	zapytaj o cenę
54-864	RETAINER RING	3	zapytaj o cenę
54-918-5	GASKET (PACK OF 5)	2	zapytaj o cenę
54-987	Screen 100 Mesh	3	zapytaj o cenę
55-625	O-Ring	3	zapytaj o cenę
55-828	SIDE PORT CONTROL ASSEMBLY	3	zapytaj o cenę
55-846-5	PACKING (PACK OF 5)	3	zapytaj o cenę
55-847	PACKING NUT	3	zapytaj o cenę
55994-28	PTFE HOSE.FEP 1/4 OD METRES	3	zapytaj o cenę
56-164	PACKING NUT	3	zapytaj o cenę
5627-00	RUBBER FOOT	3	zapytaj o cenę
5646-00	BATTERY 45V	3	zapytaj o cenę
57-100	SPRING	3	zapytaj o cenę
57-116	TRIGGER (190 GUN)	3	zapytaj o cenę
57-117-5	Shaft	3	zapytaj o cenę
57-13	NIPPLE REPLACE PAR MSG-21	3	zapytaj o cenę
57-179	AIR VALVE	3	zapytaj o cenę
57-89	PACKING NUT (140B & 32A G	3	zapytaj o cenę
57-92	OUTSIDE NOZZLE (140B)	3	zapytaj o cenę
59-10	FLUID CONTROL WREN B	3	zapytaj o cenę
59-10006	WREN B SET #2	3	zapytaj o cenę
59-102	WREN REPAIR KIT	3	zapytaj o cenę
59-299	MINI GAUGE	3	zapytaj o cenę
59-3	WREN TRIGGER BUTTON PKGD	3	zapytaj o cenę
59-369	GAUGE - 1/8NPT	3	zapytaj o cenę
59-60	AIR HOSE ASM - 6 FT	3	zapytaj o cenę
59-81	2 OZ BOTTLE ASM (PLASTIC)	3	zapytaj o cenę
59972-00	GREASE 4 x 1oz TUBE	1	zapytaj o cenę
5-S-20216	BLACK CAP N240 M14	**	zapytaj o cenę
6,8X13-14-SG-B	HOSE CONNECTION 1/4BSP(F)	3	zapytaj o cenę
600-1283	Rohrbogen 10*1 Edelstahl	2	zapytaj o cenę
60-7	SPRING	3	zapytaj o cenę
6101-5113-3	7D HAND GUN 68SS X 101	3	zapytaj o cenę
6102-3525-9	7E2 GUN 46SS-391	3	zapytaj o cenę
6102-3600-7	7E2 GUN 45SS-1/4	3	zapytaj o cenę
6102-3602-3	7E2 GUN 45SS-3/8F	3	zapytaj o cenę
6126-00	FEDER FÜR GLOCKE No 2	2	zapytaj o cenę
6-12MMTUBE	ADAPTOR 3/8NPS(M) x 12mm TUBE	3	zapytaj o cenę
6-1306	REPAIR KIT (F1 PRESS REG)	3	zapytaj o cenę
6-1309	REPAIR KIT (BACK PRESS,VALVE)	2	zapytaj o cenę

Item No.	Description	Availability	2013 Price
6-1310	REPAIR KIT (BACK PRESS,VLVE)	3	zapytaj o cenę
6-1312	SEAT AND VALVE KIT	3	zapytaj o cenę
6144-00	SCREW SHOULDER	1	zapytaj o cenę
6-183	AIR MTR AGIT REPAIR KIT	3	zapytaj o cenę
6-191	21 GUN REPAIR KIT	3	zapytaj o cenę
6-196	AIR MOTOR REPAIR KIT	3	zapytaj o cenę
6-197	AIR MOTOR REPAIR KIT	3	zapytaj o cenę
6202-1203-4	MACH 1 GUN 94-93P	3	zapytaj o cenę
6204-00	HOUSING	2	zapytaj o cenę
6-207	REGULATOR REPAIR KIT	2	zapytaj o cenę
6-221	R'P KIT(84-345/84-408/84-412	3	zapytaj o cenę
6-224	7E2 GUN REPAIR KIT	3	zapytaj o cenę
6-228-60	LINER 2 GAL NON-ASME(PK OF 60)	3	zapytaj o cenę
6-229	REPAIR KIT - 2001 GUN	3	zapytaj o cenę
6-236	AIRLESS 1 GUN REPAIR KIT	3	zapytaj o cenę
6-239	LINER 5 GAL (PACK OF 24)	3	zapytaj o cenę
6241-06	CONNECTOR, MALE	2	zapytaj o cenę
6-271	30 & 30A GUN REPAIR KIT	3	zapytaj o cenę
6-272	REPAIR KIT FOR 84-531	2	zapytaj o cenę
6277-3522-5	30A GUN (46SS X 190)	3	zapytaj o cenę
6279-0000-1	30 BEAD GUN W/INSERTS	3	zapytaj o cenę
6287-00	CLOU H-T-	2	zapytaj o cenę
6302-5130-2	7N GUN 68SS-302	3	zapytaj o cenę
6335-00-K3	FEED TUBE ASSY 2,3/4 (3 PACK)	2	zapytaj o cenę
6370-0000-6	43P FOAM GUN (NO TIP)	3	zapytaj o cenę
6370-0001-1	43PA GUN (NO TIP)	3	zapytaj o cenę
6-428	GUNNERS MATE 2oz	2	zapytaj o cenę
6-429	20 2 OZ BTL GUN MAT	2	zapytaj o cenę
6-4T-F	ADAPTOR 3/8NPS(M) X 1/4NPT(F)	3	zapytaj o cenę
6502-00	MUTTER-LUFTSCHLAUCH REA NO,2	2	zapytaj o cenę
6503-00	MUTTER-FARBBSCHLAUCH REA-NO,2	2	zapytaj o cenę
6-526	REPAIR KIT (84-599)	3	zapytaj o cenę
6-527	REPAIR KIT (84-409)	3	zapytaj o cenę
6530-0000-1	GUN STD 140B	3	zapytaj o cenę
6548-00	CONTACT CEMENT	3	zapytaj o cenę
6-6	ADAPTOR 3/8NPS(M) X 3/8NPS(M)	3	zapytaj o cenę
6-6B	ADAPTOR 3/8NPS(M) X 3/8BSP(M)	3	zapytaj o cenę
6700-0000-5	550 AUTOMATIC AIRLESS SPRAYGUN	3	zapytaj o cenę
6700-0000-7	570 MASTIC GUN LESS TIP	3	zapytaj o cenę
6710-00	OUTER SEAL	2	zapytaj o cenę
6711-00	SEAL, INNER	2	zapytaj o cenę
6713-00	NUT	2	zapytaj o cenę
6714-00	COLLAR	2	zapytaj o cenę
6803-01	BUSHING 1/16	2	zapytaj o cenę
6803-02	BUSHING 5/16	2	zapytaj o cenę
6804-00	RESISTOR 1 GOHM. 10W	3	zapytaj o cenę
6886L25	Airhose 3/16ID. 7.5M	3	zapytaj o cenę
6886L36	Airhose 3/16ID. 11M	3	zapytaj o cenę
6886L50	AIRHOSE 3/16 ID. 15M	3	zapytaj o cenę
6886L75	Airhose 3/16ID. 22.5M	3	zapytaj o cenę
6907-2801-7	PCX MACH 1 GUN 94F-92C	2	zapytaj o cenę
6919-00	AIR Hose (METRES)	3	zapytaj o cenę
6B-6B	ADAPTOR 3/8BSP(M) X 3/8BSP(M)	3	zapytaj o cenę
6B-6B-6B-316	TEE FITTING 3 X 3/8BSP(M)	3	zapytaj o cenę
6B-6B6B	3/8BSP(M) X 3/8BSP(M) BULKHEAD	3	zapytaj o cenę
6SN-4	ADAPTOR 3/8NPS(F) X 1/4NPS(M)	3	zapytaj o cenę
6SN-6-6SN-316	TEE ASSY-2x3/8NPS(F)+3/8NPS(M)	3	zapytaj o cenę
6SN-6-90	ELBOW 90° 3/8NPS(F)X3/8NPS(M)	3	zapytaj o cenę

* Currently available, but under review to be discontinued ** Discontinued item – obsolete when stocks are exhausted
 1. Items usually available for dispatch in 48 hours 2. Items with limited availability for despatch in 48 hours 3. Purchased or made to order items only

Alphanumeric

Item No.	Description	Availability	2013 Price
6SN-6BT	CONNECTOR 3/8NPS F X 3/8BSPT M	3	zapytaj o cenę
6SN-6BT-90	ELBOW 90° 3/8NPS(F)X3/8BSPT(M)	3	zapytaj o cenę
6SN-6SN	CONNECTOR 3/8NPS F X 3/8NPS F	3	zapytaj o cenę
6SN-6SW	SS SWIVEL NPS 3/8 F X 3/8 M	3	zapytaj o cenę
6SN-6T	CONNECTOR 3/8NPS F X 3/8NPT M	3	zapytaj o cenę
6SNB-6B-6SNB-316	TEE ASSEMBLY. BSP	3	zapytaj o cenę
6SNB-6SWB	SS SWIVEL BSP 3/8 F X 3/8 M	3	zapytaj o cenę
6T-4	ADAPTOR MM 3/8NPTx1/4NPS	3	zapytaj o cenę
6T-6-316	ADAPTOR 3/8NPT(M)x3/8NPS	3	zapytaj o cenę
6T-6T	ADAPTOR 3/8NPT(m) x 3/8NPT(m)	3	zapytaj o cenę
6X10-14-SG	SPRING GUARD CONNECTION	3	zapytaj o cenę
6X10-38-SG	SPRING GUARD CONNECTION	3	zapytaj o cenę
6X10-38-SG-B	SPRING GUARD CONNECTION	3	zapytaj o cenę
6X8-14-SG	SPRING GUARD CONNECTION	3	zapytaj o cenę
6X8-14-SG-B	Schlauchanschl,1/4BSP(F)Fede	3	zapytaj o cenę
6X8-14-SS	CONNECTOR 1/4NPS(F) / 6X8	3	zapytaj o cenę
6X8-14-T-SG	SPRING GUARD CONNECTION	3	zapytaj o cenę
6X8-18-T-SG	SPRING GUARD CONNECTION	3	zapytaj o cenę
6X8-18-T-SS	CONNECTOR 1/8NPT(M) / 6X8	3	zapytaj o cenę
6X8-38-SG	SPRING GUARD CONNECTION	3	zapytaj o cenę
6X8-38-SS	CONNECTOR 3/8NPS(F) / 6X8	3	zapytaj o cenę
6X8-38-SS-B	Schlauchanschluss 3/8BSP(F)	3	zapytaj o cenę
6X9-38-SS	CONNECTOR 3/8NPS(F) / 6X9	3	zapytaj o cenę
7000-114-K2	VISCOSITY CUPS (FORD 4)	1	zapytaj o cenę
70105-02	KNOB POTENTIOMETER	3	zapytaj o cenę
70-283	O-RING	3	zapytaj o cenę
70289-02	GROUND STRAP,ANKLE STRAP	3	zapytaj o cenę
70397-01	HOUSING,RES,160MEG REA IV	2	zapytaj o cenę
70397-02	HOUSING,RES,160MEG REA III	2	zapytaj o cenę
70399-00	FLUID FITTING	2	zapytaj o cenę
70430-00	ELECTRODE.RESISTIVE.STD. GREY	1	zapytaj o cenę
70430-01	HI-FLEX ELECTRODE. BLACK	1	zapytaj o cenę
70431-00	Extension. 100 K,V,	3	zapytaj o cenę
70436-00	Housing Assy. Resistor	3	zapytaj o cenę
70441-00	BRACKET 45°	2	zapytaj o cenę
70442-00	CONNECTOR ASSY.BULKHEAD.3/8-18	2	zapytaj o cenę
70556-03	POTENTIOMETER FOR9030CONTROL	2	zapytaj o cenę
70606-01	FERRULE.BACK.1/4T.S/S	3	zapytaj o cenę
70607-01	FERRULE.FRONT.1/4T.S/S	3	zapytaj o cenę
70879-406	MOTOR. TURBODISK (CW)	3	zapytaj o cenę
70879-406C	MOTOR. TURBODISK (CW) REBUILT	3	zapytaj o cenę
70880-406	AIR MOTOR ASSY.TURBODISK (CW)	3	zapytaj o cenę
70880-456	AIR MOTOR ASSY.TURBODISK (CCW)	3	zapytaj o cenę
70896-00	BALL BEARING	3	zapytaj o cenę
70897-01	SHAFT. AIR MOTOR. RH	3	zapytaj o cenę
70897-02	SHAFT. AIR MOTOR. LH	3	zapytaj o cenę
70898-00	ASSY NOZZLE, SWIRL *	3	zapytaj o cenę
70898-00-BLACK	ROUND NOZZLE - BLACK	2	zapytaj o cenę
70899-00	AIR CAP	2	zapytaj o cenę
7105-07	FERRULE.MACH.,,358	3	zapytaj o cenę
7105-11	FERRULE.MACH.,,9/32 (6498-11)	3	zapytaj o cenę
71-10000	BULK HOSE 1/4 ID 1/2 OD	3	zapytaj o cenę
71-201	TUBING (METRES)	3	zapytaj o cenę
71202-00	TRANSFORMER ASSY.HOOK.W/O SW,	3	zapytaj o cenę
71202-01	TRANS WITH SWITCH	2	zapytaj o cenę
71-204	PTFE TUBING 1/4 X 3/8(METRE)	3	zapytaj o cenę
71-207	PTFE TUBING - 3/8ID	3	zapytaj o cenę
71-21000	3/8 STATIC WIRE AIR HOSE	3	zapytaj o cenę
71-220-2	HP SWIVEL(WITH FILTER CHAMBER)	3	zapytaj o cenę

Item No.	Description	Availability	2013 Price
71-226	NYLON TUBING 1/8ID - 500	3	zapytaj o cenę
71-227	NYLON TUBE-1/4 ID (METRES)	2	zapytaj o cenę
71-229	NYLON TUBING (METRES)	2	zapytaj o cenę
71-230	NYLON TUBING (METRES)	2	zapytaj o cenę
71260-0509	REM FLUID NOZZLE	3	zapytaj o cenę
71260-0511	REM FLUID NOZZLE	3	zapytaj o cenę
71260-0513	REM FLUID NOZZLE	3	zapytaj o cenę
71260-0811	REM FLUID NOZZLE	3	zapytaj o cenę
71260-0813	REM FLUID NOZZLE	3	zapytaj o cenę
71260-1009	REM FLUID NOZZLE	3	zapytaj o cenę
71260-1011	REM FLUID NOZZLE	2	zapytaj o cenę
71260-1013	REM FLUID NOZZLE	2	zapytaj o cenę
71260-1015	REM FLUID NOZZLE	2	zapytaj o cenę
71260-1018	REM FLUID NOZZLE	3	zapytaj o cenę
71260-1313	REM FLUID NOZZLE	2	zapytaj o cenę
71260-1315	REM FLUID NOZZLE	3	zapytaj o cenę
71260-1513	REM FLUID NOZZLE	3	zapytaj o cenę
71260-1515	REM FLUID NOZZLE	2	zapytaj o cenę
71260-1518	REM FLUID NOZZLE	3	zapytaj o cenę
71260-1521	Rem Fluid Nozzle	3	zapytaj o cenę
71260-1721	REM FLUID NOZZLE	3	zapytaj o cenę
71-28	DM NIPPLE 1/8 X 1/4	2	zapytaj o cenę
71-283	HOSE 1/2ID (METRES)	1	zapytaj o cenę
71-284	HOSE 3/4ID-only sold in bulk	3	zapytaj o cenę
71-285	FLUID HOSE 1" FLUIDAL (MT)	3	zapytaj o cenę
71-31000	3/8 STATIC WIRE AIR HOSE	3	zapytaj o cenę
71-31104	ERGO FLEX HOSE ASSY	3	zapytaj o cenę
71-3303	HOSE ASSEMBLY - 25FT	3	zapytaj o cenę
71-3367	HOSE ASSEMBLY - 8FT	3	zapytaj o cenę
7135-00	RETAINER. HOSE, NO, 2	2	zapytaj o cenę
71-4800	AIR TUBING - 35FT	3	zapytaj o cenę
71-7302	HOSE ASM W/ONE CONN-21	3	zapytaj o cenę
71-7328	HOSE ASM W/ONE CONN-23	3	zapytaj o cenę
71-7504	HOSE ASM W/SPRING GUARDS*	2	zapytaj o cenę
71-7508	HOSE ASSY - 35FT	3	zapytaj o cenę
71-7708	HOSE ASM W/SPRING GUARDS	3	zapytaj o cenę
71880-06	Nipple double male	3	zapytaj o cenę
72-104	TAIL PIECE	3	zapytaj o cenę
72-13030	HP 2-WAY BRASS BALL VALVE	2	zapytaj o cenę
72-1334	1/2SW HOSE CONX1/2 HOSE	2	zapytaj o cenę
72135-00	GASKET	3	zapytaj o cenę
72-1681	HOSE SWIVEL CONNECTION	3	zapytaj o cenę
72-1683	HOSE SWIVEL CONNECTION	2	zapytaj o cenę
72-1685	HOSE SWIVEL CONNECTION	3	zapytaj o cenę
72-1687	CONNECTION W/SPG GUARD	3	zapytaj o cenę
72-1689	HOSE CONNECTION W/SPG GUARD	3	zapytaj o cenę
72-1701	NUT	3	zapytaj o cenę
72-1704	SWIVEL CONNECTION 3/8 NPS	3	zapytaj o cenę
72-1729	SWIVEL CONNECTION	3	zapytaj o cenę
72-1747	HOSE CONNECTION W/SPG GUARD	3	zapytaj o cenę
72-1770	NIPPLE DM SS 3/4 NPS-3/4 NPT	3	zapytaj o cenę
72-1789	SS HOSE CONNECTION ASSY 3/16ID	3	zapytaj o cenę
72-1792	1/4 NPS SS HOSE CONN W/SPG	3	zapytaj o cenę
72-1793	3/8 NPS CONNECTION	3	zapytaj o cenę
72-1799	1/4 NPS SS HOSE CONNECTION	3	zapytaj o cenę
72-1800	1/4 NPS SS HOSE CONN	3	zapytaj o cenę
72-1801	RACC INOX 3/8NPS TUY NYL 1/4INT	3	zapytaj o cenę
72-1802	3/8 NPS SS HOSE CONNECTION	3	zapytaj o cenę
72-1811	SS HS CONN 3/8ID X 1/4NPS	3	zapytaj o cenę

Alphanumeric

Item No.	Description	Availability	2013 Price
72-1812	3/8 SW CONN 3/8 NYL TUBE	3	zapytaj o cenę
72-1823	3/8 NPS SS CIRC, CONNECTION	3	zapytaj o cenę
72-1835	HOSE CONNECTION ASM 1/8 I	2	zapytaj o cenę
72-1836	HOSE CONNECTION W/SPG GUARD	3	zapytaj o cenę
7220-00	SLIDE. VALVE	3	zapytaj o cenę
72-2063	Q/D BODY ASSY - 1/4 NPS	2	zapytaj o cenę
72209-04	O-RING.9MM I,D., 1,5MM WIDTH	3	zapytaj o cenę
72209-05	O RING.SOLVENT RESISTANT	2	zapytaj o cenę
72209-10	O RING.4MM I,D., 1,0MM WI	2	zapytaj o cenę
72-2143	SS CONNECTION 3/8 SWIVEL	3	zapytaj o cenę
72-2332	SWIVEL ADAPTOR 1/4M x 1/4F	2	zapytaj o cenę
72-2333	SWIVEL ADAPTOR 3/8M x 1/4F	2	zapytaj o cenę
72-2339	HIGH PRESSURE Y BLOCK	3	zapytaj o cenę
72-2340	SWIVEL ADAPTOR	3	zapytaj o cenę
72-2341	SWIVEL ADAPTOR	3	zapytaj o cenę
7225-00	SHAFT ASSY No,2 GUN	2	zapytaj o cenę
7226L00	ANTR,WELLE KPL,F,NO,2.MONTIE	3	zapytaj o cenę
72307-36	TUBING.CONDUCTIVE(3/16-WATER)	3	zapytaj o cenę
72307-50	TUBING.CONDUCTIVE(3/16-WATER)	3	zapytaj o cenę
72308-00	FERRULE, HOSE CONN,	2	zapytaj o cenę
72309-00	NUT, HOSE CONN	2	zapytaj o cenę
72310-00	BULKHEAD CONN ASSY	3	zapytaj o cenę
72315-00	CONDUCTIVE FERRULE	2	zapytaj o cenę
72327-00	SEAL	2	zapytaj o cenę
7233-00	No2 Gun Handle Assembly. Compl	3	zapytaj o cenę
72-337	SWIVEL NUT (1/2 HOSE CONN)	3	zapytaj o cenę
7234-00	HANDLE.MACH, No, 2	3	zapytaj o cenę
72353-00	NOZZLE NUT	1	zapytaj o cenę
72357-00	FLUID TUBE NUT	3	zapytaj o cenę
72357-02	Adapter for 11842-47	2	zapytaj o cenę
72358-01	Doppelnippel für 11842-47	2	zapytaj o cenę
72360-00	GASKET	1	zapytaj o cenę
72362-00	BARREL ASSY, REM	2	zapytaj o cenę
72-364	QD FLUID STEM 3/8NPS(F) SS	3	zapytaj o cenę
72366-00	RETAINING NUT	2	zapytaj o cenę
72371-00	AIR CAP	1	zapytaj o cenę
72374-00	NUT TRIGGER	2	zapytaj o cenę
72375-02	SEAL PTFE	2	zapytaj o cenę
72375-03	SEAL	2	zapytaj o cenę
72378-01	PACKING TUBE (FIBREGLASS)	2	zapytaj o cenę
72383-00	REED SWITCH	3	zapytaj o cenę
72-386	QD FLUID BODY ASSY 3/8NPS(M)	3	zapytaj o cenę
72398-00	SPACER - SPRING	3	zapytaj o cenę
72399-01	CYLINDER PIN	3	zapytaj o cenę
72-417	HOSE CONNECTION	3	zapytaj o cenę
72-418	HOSE CONNECTION	3	zapytaj o cenę
72-428	CLAMP STRAP	3	zapytaj o cenę
72-440D	Feder SS	3	zapytaj o cenę
72-445	191668 STEM (QD COUPLING)	3	zapytaj o cenę
72464-00	SCREW. VALVE ASSY**	2	zapytaj o cenę
72-467	AIR QD STEM 1/4NPT(M)	3	zapytaj o cenę
72468-00	TOOL NOZZLE	2	zapytaj o cenę
72474-00	SPRING - AIR VALVE	2	zapytaj o cenę
72474-01	SPRING, COMPRESSION	2	zapytaj o cenę
72494-00	RING BARREL PKG	3	zapytaj o cenę
72526-00	BARREL GASKET	3	zapytaj o cenę
72532-00	LENS ASSY. GLASS	3	zapytaj o cenę
72-54	ADAPTOR	3	zapytaj o cenę

Item No.	Description	Availability	2013 Price
72-55	ADAPTER 1/4NPS MALE X 3/	3	zapytaj o cenę
72558-02-K5	GUN COVER,NO 2, (PACK OF 5)	2	zapytaj o cenę
72558-04-K5	GUN COVER (PACK OF 5)	3	zapytaj o cenę
72607-00	O-Ring 4x1.5 REM (PTFE)	2	zapytaj o cenę
72-691	NIPPLE 1/4 X 1/4	3	zapytaj o cenę
72-727	ADAPTER	3	zapytaj o cenę
72771-01	FUSE	2	zapytaj o cenę
72771-06	Fuse slow blow 1,0 A. 250V	3	zapytaj o cenę
72771-10	FUSE	3	zapytaj o cenę
72771-14	FUSE	3	zapytaj o cenę
72-780	SWIVEL CONNECTION	3	zapytaj o cenę
72-790	NIPPLE MM 1/4pNPS x 1/4pNPT SS	2	zapytaj o cenę
72-791	NIPPLE DM 1/4NPS x 1/4NPS SS	3	zapytaj o cenę
72-792	NIPPLE DM SS	3	zapytaj o cenę
72-83030	BALL VALVE LP 2-WAY ZINC	2	zapytaj o cenę
72-84040	BALL VALVE LP 2-WAY 3/8	3	zapytaj o cenę
72-88	SPRING	3	zapytaj o cenę
72-882	SEAT	3	zapytaj o cenę
72-885	QD FLUID CONNECTION 3/8 ST P	3	zapytaj o cenę
72-887	STEM ASM - 3/8 ST PIPE THRD	3	zapytaj o cenę
72-918	CONNECTOR	3	zapytaj o cenę
72-93	SWIVEL NUT (PLATED)	3	zapytaj o cenę
72-954	SS HOSE CONNECTION	3	zapytaj o cenę
72-955	SS HOSE CONNECTION	3	zapytaj o cenę
7296-00	NUT.CABLE PLUG	2	zapytaj o cenę
7300-11	VALVE GASKET 1/32 GRAPHITED	**	zapytaj o cenę
7300-14	LEATHER CUP WASHER	**	zapytaj o cenę
7300-15	VALVE CYLINDER PLUG INSERT	**	zapytaj o cenę
7300-17	COUPLING	**	zapytaj o cenę
7300-18	WASHER FOR COUPLING	**	zapytaj o cenę
7300-19	EXHAUST SILENCER 1/8 FELT	**	zapytaj o cenę
7300-20	EXHAUST PLATE	**	zapytaj o cenę
7300-26	VALVE PISTON WASHER	**	zapytaj o cenę
7300-28	PISTON BAR	**	zapytaj o cenę
7300-29	ADAPTOR GASKET	**	zapytaj o cenę
7300-38	BLACK RUBBER WASHER	**	zapytaj o cenę
7300-408	PISTON ASSEMBLY	**	zapytaj o cenę
7300-52	FILTER - 80 MESH 40SWG BRASS	**	zapytaj o cenę
7300-58	VALVE PISTON CAP	**	zapytaj o cenę
7300-59	PLUNGER	**	zapytaj o cenę
7300-9	PINION	**	zapytaj o cenę
73-159	METERING VALVE	3	zapytaj o cenę
73-16	ELBOW 3/8NPS-F X 3/8NPS-M	3	zapytaj o cenę
73-24	3/8 NPS SS CONNECTION	3	zapytaj o cenę
7331-03	SCHUTZKAPPE REM/RGV	2	zapytaj o cenę
73344-00	SPREADER SEAL	2	zapytaj o cenę
73345-00	W CUP	2	zapytaj o cenę
73346-00	PUSHER SEAL	2	zapytaj o cenę
73347-00	CONTAINER REAR SEAL	2	zapytaj o cenę
73348-00	RET REAR SEAL	2	zapytaj o cenę
73350-00	BALL VALVE	2	zapytaj o cenę
73351-00	JAM NUT	2	zapytaj o cenę
73352-00	SHAFT ASSY	2	zapytaj o cenę
73353-01	NEEDLE SHAFT ASSY,REM	2	zapytaj o cenę
73354-00	PACKING NUT	2	zapytaj o cenę
73359-00	TRIGGER SPRING 66%	3	zapytaj o cenę
73-46	Cap	3	zapytaj o cenę
73488-00	TRANSFORMER	3	zapytaj o cenę

* Currently available, but under review to be discontinued ** Discontinued item – obsolete when stocks are exhausted
 1. Items usually available for dispatch in 48 hours 2. Items with limited availability for despatch in 48 hours 3. Purchased or made to order items only

Alphanumeric

Item No.	Description	Availability	2013 Price
73-50	NIPPLE 3/8 PLATED	3	zapytaj o cenę
73569-00	RETAINING RING REA 70(HLVP)	2	zapytaj o cenę
73570-02	AIR CAP KIT	3	zapytaj o cenę
73647-02	SET SCREW	3	zapytaj o cenę
73733-00	NUT	3	zapytaj o cenę
73735-00	FITTING	3	zapytaj o cenę
73737-00	PAINT TUBE	3	zapytaj o cenę
73739-00	RETAINER SCREW	3	zapytaj o cenę
73753-00	BRACKET ASSY	2	zapytaj o cenę
73754-00	FILTER SET ASSY.HI PRESS	2	zapytaj o cenę
73760-00	FILTER/TUBE ASSY	3	zapytaj o cenę
73-83030	LP 3 WAY 1/4 BRASS BALL VALVE	3	zapytaj o cenę
73-84040	LP 3 WAY 3/8 BRASS BALL VALVE	3	zapytaj o cenę
73896-01	CAP PROTECTOR REA	3	zapytaj o cenę
73913-00	SERVICE KIT DR-1	2	zapytaj o cenę
73913-01	SERVICE KIT DR-1 KAKREZ	3	zapytaj o cenę
73-9-5	PACKING (PACK OF 5)	3	zapytaj o cenę
74-011/1	1/4NPT x 1/4NPT D,M,NIPPLE	2	zapytaj o cenę
74-012/1	1/4NPT x 3/8NPT D,M,NIPPLE	2	zapytaj o cenę
74035-27	AIR CAP TEST KIT. 65 V	3	zapytaj o cenę
74085-00	FITTING FLUID INLET REM AUTO	3	zapytaj o cenę
74086-00	ELBOW. FLUID TEE	3	zapytaj o cenę
74133-00	WRENCH, NEEDLE SHAFT. REM	3	zapytaj o cenę
74146-02	Re - Atomizer	3	zapytaj o cenę
74146-03	RESTRICTOR.REM.RED.(.014)	3	zapytaj o cenę
74147-00	Q,D, FITTING - FEMALE	2	zapytaj o cenę
74151-01	REGULATOR.2-STAGE.1:2	3	zapytaj o cenę
74151-02	REGULATOR DR1 2-STAGE 1:4	3	zapytaj o cenę
74151-04	REGULATOR.2-STAGE.1:8	3	zapytaj o cenę
74151-11	REGULATEUR DR1 1/1	3	zapytaj o cenę
74156-00	RETAINER.LOWER	3	zapytaj o cenę
74157-04	DIAPHRAGM.VITON W/CENTER HOLE	3	zapytaj o cenę
74160-00	NEEDLE & SEAT	3	zapytaj o cenę
74161-00	SPRING	2	zapytaj o cenę
74162-00	PLUG, RETAINING	3	zapytaj o cenę
74179-50	Fluid Hose 15 m 3/16 (Water	3	zapytaj o cenę
74180-36	1/4 BORE W/BASED FLUID HOSE	3	zapytaj o cenę
74183-20C	SCREW #4-40X.625 PAN HD, SLOT	3	zapytaj o cenę
74187-02	HOSE ASSY,AIR, 2M	3	zapytaj o cenę
74187-36	HOSE ASSY AIR REM	3	zapytaj o cenę
74187-50	HOSE ASSY,AIR,REM	3	zapytaj o cenę
74189-00	FITTING, AIR INLET, REM	3	zapytaj o cenę
74191-01	PLUG ASSY, CONNECTOR	3	zapytaj o cenę
74192-00	EXTENSION.VALVE ROD	3	zapytaj o cenę
74231-00	CENTRE RETURN DIAPHRAGM	3	zapytaj o cenę
74273-00	DIAPHRAGM/LOWER	3	zapytaj o cenę
74280-00	ELBOW.STREET	3	zapytaj o cenę
74300-00	BULB INDICATOR	3	zapytaj o cenę
74330-00	U PACKING	2	zapytaj o cenę
7450-00	ISOLIERSTCK-KABELBAU REA/REH	2	zapytaj o cenę
7451-00	ISOLIERSTCK-KABELBAU REA/REH	2	zapytaj o cenę
74-541-30	Y-Anschlußstück VA	3	zapytaj o cenę
74652-00	BARREL	2	zapytaj o cenę
74653-00	ADAPTOR CHEVRON MALE	2	zapytaj o cenę
74653-00-1	ADAPTOR	3	zapytaj o cenę
74656-00	PLUG. REMOTE FAN AIR	3	zapytaj o cenę
7486-06	WASHER.FLAT.,149ID X ,375OD.ZI	3	zapytaj o cenę
74963-02	REA PRESSURE REDUCER (AIR SPR	2	zapytaj o cenę
74963-03	REA PRESSURE REDUCER (HVLP)	3	zapytaj o cenę

Item No.	Description	Availability	2013 Price
74963-04	REA PRESSURE REDUCER*	3	zapytaj o cenę
74963-04	REA PRESSURE REDUCER*	3	zapytaj o cenę
74963-05	RESTRICTOR. VECTOR	2	zapytaj o cenę
74963-06	PRESSURE REDUCER.REA-L ATOM,AI	3	zapytaj o cenę
75036-00	BARREL ASSY	2	zapytaj o cenę
75037-00	BARREL REA III	2	zapytaj o cenę
75133-00	FAN VALVE ASSY	3	zapytaj o cenę
75228-01	COILED FLUID TUBE	3	zapytaj o cenę
75228-12	COIL ASSY.FLUID TUBE(.250)	3	zapytaj o cenę
75269-00	REA/REM CABLE (METRES)	2	zapytaj o cenę
75310-02	FLUID PLUG. REM BARREL	3	zapytaj o cenę
75322-00	NUT,RETAINER,REA III	2	zapytaj o cenę
75323-00	RING	3	zapytaj o cenę
75324-00	NUT,RETAINER,REM 1-7/8 THRD	2	zapytaj o cenę
75325-00	RETAINING RING REAIII	3	zapytaj o cenę
75326-00	RING,RETAINING,REA70 BARREL	2	zapytaj o cenę
75327-00	RING,RETAINER,REM 1-7/8 THRD	2	zapytaj o cenę
75331-00	NUT,RETAINER,BARREL.REM.EUROPE	3	zapytaj o cenę
75337-04	POWER SUPPLY,24V DC	3	zapytaj o cenę
75337-05	POWER SUPPLY,18V DC	3	zapytaj o cenę
75389-00	SCREW	3	zapytaj o cenę
75442-00	REM NOZZLE SEAL/VALVE SEAT	1	zapytaj o cenę
7548-10	Resistor 30 meg Ohm	3	zapytaj o cenę
75522-00	HANDLE ASSY. REM	3	zapytaj o cenę
7554-05	O RING	2	zapytaj o cenę
7554-06	O RING	2	zapytaj o cenę
7554-07	O RING	2	zapytaj o cenę
7554-08	O RING	2	zapytaj o cenę
7554-09	JOINT	3	zapytaj o cenę
7554-10	O RING	2	zapytaj o cenę
7554-103	JOINT VITON	3	zapytaj o cenę
7554-104	O-RING.VITON	3	zapytaj o cenę
7554-11	O RING	2	zapytaj o cenę
7554-12	O RING	2	zapytaj o cenę
7554-13	O RING	2	zapytaj o cenę
7554-17	O-RING.VITON.2.239 I,D,	3	zapytaj o cenę
7554-20	O RING	2	zapytaj o cenę
7554-28	O RING	2	zapytaj o cenę
7554-33	O RING	2	zapytaj o cenę
7554-73	O RING	3	zapytaj o cenę
7554-74	O RING	3	zapytaj o cenę
7554-77	O RING	3	zapytaj o cenę
75600-01	REA FLUID NOZZLE,HVLP(.055)	2	zapytaj o cenę
75601-00	NOZZLE, AIR, HVLP	2	zapytaj o cenę
75757-00	ADAPTER DRIVE.#2 HAND GUN	3	zapytaj o cenę
75761-00	BARREL ASSY	2	zapytaj o cenę
75791-00	BARREL ASSY W/CASCADE REA 90	2	zapytaj o cenę
75857-00	KIT.CYLINDER/RESERVOIR REPAIR	3	zapytaj o cenę
75960-00	SEAT.POPPET. REVERSABLE	3	zapytaj o cenę
7596-01	BUSHING	3	zapytaj o cenę
75983-0236	AVIATOR POWER SUPPLY	3	zapytaj o cenę
76031-07	ANALOG INPUT INTERFACE BOARD	3	zapytaj o cenę
7606-17	O-RING 28.29x1.78	2	zapytaj o cenę
76102-00	GUN HANGER	3	zapytaj o cenę
76104-00	HOSE. WHIP. H,P,	3	zapytaj o cenę
76116-00-K5	GUN COVERS. REA9000	3	zapytaj o cenę
76143-00	FILTER,REGULATOR & LUBE UNIT	3	zapytaj o cenę
76144-00	BULKHEAD FITTING	3	zapytaj o cenę
7617-00	FTG HOSE. FERRULE	2	zapytaj o cenę

Alphanumeric

Item No.	Description	Availability	2013 Price
76198-48C	SCREW.HEX HD,CAP.NYLON.5/16-18	3	zapytaj o cenę
76219-00	SPACER	3	zapytaj o cenę
7623-00	STEM. UNION	2	zapytaj o cenę
76249-00	EXHAUST ORIFICE	3	zapytaj o cenę
76270-00	GEAR.FLOWMETER.NON-COATED	3	zapytaj o cenę
76271-00	SHAFT.FLOWMETER.RF-1	3	zapytaj o cenę
76272-00	O RING KIT	3	zapytaj o cenę
76298-10	Low Voltage Cable	3	zapytaj o cenę
76300-03	Kaskade.100 KV. Europ,Version	3	zapytaj o cenę
76304-01	PVC ASSY.9040.80-100kv.OIL FIL	3	zapytaj o cenę
76304-04	PVC ASSY.9040.80-100KV.POTTED	3	zapytaj o cenę
76304-06	PVC ASSY.9040.#2 PROCESS.POTTE	3	zapytaj o cenę
76306-13	PC BOARD ASSY	3	zapytaj o cenę
76428-00	REM NOZZLE SEAL REMOVAL TOOL	3	zapytaj o cenę
76434-01	SWITCH, ROCKER	3	zapytaj o cenę
76436-91	METER	3	zapytaj o cenę
76436-92	METER	3	zapytaj o cenę
76442-01	SWITCH.MINI(9mm).PUSHBUTTON	3	zapytaj o cenę
76443-01	BULB	3	zapytaj o cenę
76449-00	AC LINE	3	zapytaj o cenę
76455-01	LED DISPLAY BOARD	3	zapytaj o cenę
76455-02	DISPLAY BOARD ASSY	3	zapytaj o cenę
76469-00	FUSE HOLDER	3	zapytaj o cenę
76580-12001	9040 CONTROL UNIT REA 70	3	zapytaj o cenę
76580-72001	9040 CONTROL UNIT REA 90	3	zapytaj o cenę
76580-D2000	UNIT POWER TYPE 220/240V INPUT	3	zapytaj o cenę
76623-02	MVR NEEDLE,NO 2,CATALYST	3	zapytaj o cenę
76629-00	PISTON REMOVAL TOOL	3	zapytaj o cenę
76633-00	GLOVES,(PAIR)-ANTI-STATIC	2	zapytaj o cenę
76633-00-L-K12	CONDUCTIVE GLOVES (12 PAIRS) L	2	zapytaj o cenę
76633-00-M-K12	CONDUCTIVE GLOVES (12 PAIRS) M	2	zapytaj o cenę
76649-00	RELAY BOARD	3	zapytaj o cenę
76650-01	NYLON CLIPS	3	zapytaj o cenę
76652-01	HV PROBE TEST KIT	3	zapytaj o cenę
76652-02	KIT.METER.SPRAYABILITY W/TEST	3	zapytaj o cenę
76652-03	SPRAYABILITY TEST METER/PROBE	2	zapytaj o cenę
76652-03-REP	Widerstandsmessgerät & Sonde	3	zapytaj o cenę
76652-04	SPRAYABILITY/PAINT TEST METER	3	zapytaj o cenę
76657-142	9040 CLASSIC POWER SUPPLY No,2	3	zapytaj o cenę
76664-00	TEST LEAD ASSY	3	zapytaj o cenę
76667-00	H,V,PROBE ASSY	3	zapytaj o cenę
76797-00	FLUID SPACER	3	zapytaj o cenę
76873-01	PLUG CONNECTOR. REA AUTO GUN	3	zapytaj o cenę
76875-11	PLUG ASSY	2	zapytaj o cenę
76875-12	PLUG ASSY	2	zapytaj o cenę
76875-13	PLUG ASSY	2	zapytaj o cenę
76892-04	PC BOARD 9040	3	zapytaj o cenę
76892-05	PC BOARD 9040	3	zapytaj o cenę
76892-07	PCB ASSY	3	zapytaj o cenę
76892-08	PC BOARD 9040	3	zapytaj o cenę
76892-12	PCB ASSY	3	zapytaj o cenę
76892-13	PCB ASSY	3	zapytaj o cenę
76892-14	PCB ASSY - No 2	3	zapytaj o cenę
76917-00	VALVE ASSY HV CARTRIDGE.REA900	3	zapytaj o cenę
7697-00	SHELL. POWER SUPPLY END	2	zapytaj o cenę
7698-00	KERNSTÜCK f, REH	2	zapytaj o cenę
76993-00	FLUID SPACER	2	zapytaj o cenę
77015-00	VALVE SPRING CAP	3	zapytaj o cenę

Item No.	Description	Availability	2013 Price
77016-00	AIR VALVE CAP	2	zapytaj o cenę
77017-00	KNOB, TRIGGER STOP	2	zapytaj o cenę
77018-00	FAN CONTROL ADJ SCREW	2	zapytaj o cenę
77019-00	FAN CONTROL HOUSING	2	zapytaj o cenę
77031-00	HOSE, FLUID, 1/4 ID (METRES)	3	zapytaj o cenę
7703-44C	SENKSCHR 1 3/8 REA/REH-SYST	2	zapytaj o cenę
7704-08C	GEW-STIFT 1/4REA/REH NO,2	2	zapytaj o cenę
77049-00	RING, BACK-UP	3	zapytaj o cenę
77051-00	SEAL. O-RING LOADED U-CUP. MVR	3	zapytaj o cenę
77052-00	KIT.SEAL REPLACE.WEEPLESS MVR	3	zapytaj o cenę
77070-33	HIGH VOLTAGE POWER SUPPLY	3	zapytaj o cenę
77076-00-S	AIR CAP. M90. ADJUSTABLE	2	zapytaj o cenę
77076-00-S-REP	Repairkit (3 Sets)	3	zapytaj o cenę
77080-0509	REM 90 FLUID NOZZLE	3	zapytaj o cenę
77080-0511	REM 90 FLUID NOZZLE	3	zapytaj o cenę
77080-0513	REM 90 FLUID NOZZLE	3	zapytaj o cenę
77080-0811	REM 90 FLUID NOZZLE	3	zapytaj o cenę
77080-0813	REM 90 FLUID NOZZLE	2	zapytaj o cenę
77080-1009	REM 90 FLUID NOZZLE	3	zapytaj o cenę
77080-1011	REM 90 FLUID NOZZLE	2	zapytaj o cenę
77080-1013	REM 90 FLUID NOZZLE	2	zapytaj o cenę
77080-1015	REM 90 FLUID NOZZLE	2	zapytaj o cenę
77080-1018	REM 90 FLUID NOZZLE	3	zapytaj o cenę
77080-1021	REM 90 FLUID NOZZLE	3	zapytaj o cenę
77080-1311	FLUID NOZZLE M90	3	zapytaj o cenę
77080-1313	FLUID NOZZLE M90	3	zapytaj o cenę
77080-1315	REM 90 FLUID NOZZLE	3	zapytaj o cenę
77080-1318	REM 90 FLUID NOZZLE	3	zapytaj o cenę
77080-1511	REM 90 FLUID NOZZLE	2	zapytaj o cenę
77080-1513	FLUID NOZZLE M90	3	zapytaj o cenę
77080-1515	FLUID NOZZLE M90	3	zapytaj o cenę
77080-1518	FLUID NOZZLE M90	3	zapytaj o cenę
77080-1521	FLUID NOZZLE M90	3	zapytaj o cenę
77080-1713	REM 90 FLUID NOZZLE	3	zapytaj o cenę
77080-1721	FLUID NOZZLE M90	3	zapytaj o cenę
77082-00	BARREL ASSY, M90 W/CASCADE	3	zapytaj o cenę
77093-00	TRIGGER LOCK	3	zapytaj o cenę
77095-00	RETAINING RING	2	zapytaj o cenę
77096-01	FLUID TUBE ASSY	2	zapytaj o cenę
77096-01-230	Lackrohr f, M90 Automatic	3	zapytaj o cenę
77122-31	PC Board REM Classic	2	zapytaj o cenę
77122-32	PC BOARD	3	zapytaj o cenę
77122-33	PC BOARD REA3 AUTOMATIC	3	zapytaj o cenę
77122-34	PC BOARD ASSY.EUROPEAN.#2.POTT	3	zapytaj o cenę
77132-3601	REM M90 CLASSIC GUN/CABLE	3	zapytaj o cenę
77132-5001	M90 CLASSIC GUN/CABLE	3	zapytaj o cenę
77132-7501	M90 CLASSIC GUN & CABLE	3	zapytaj o cenę
77133-00	M90 BARREL	2	zapytaj o cenę
77155-01	MODULE SHELL	3	zapytaj o cenę
77200-00	KIT.CAP & SPRING.STD.REA	3	zapytaj o cenę
7720-01-K3	PAINT FILTER (PACK OF 3)	2	zapytaj o cenę
7720-02-K3	PAINT FILTER-60 MESH PACK OF 3	1	zapytaj o cenę
7720-03	Farbfilter fein 200 Å	3	zapytaj o cenę
7723-06	PKG CUP PTFE	2	zapytaj o cenę
77235-01	PRESSURE SWITCH	3	zapytaj o cenę
7730-08F	SCREW	3	zapytaj o cenę
7733-07	NUT,HEX,STD,10-32 UNF,ZINC	2	zapytaj o cenę
7733-44	NUT,HEX,JAM,3/8-24 UNF,ZINC	3	zapytaj o cenę

* Currently available, but under review to be discontinued ** zapytaj o cenę Discontinued item – obsolete when stocks are exhausted
 1. Items usually available for dispatch in 48 hours 2. Items with limited availability for despatch in 48 hours 3. Purchased or made to order items only

Alphanumeric

Item No.	Description	Availability	2013 Price
7735-10C	SCREW#8-32X,312 RD,HD,SLOT,MAC	3	zapytaj o cenę
77367-00	PVC 1/2 SEAT ASSEMBLY	3	zapytaj o cenę
7747-16C	SCREW#6-32X,50 RD,HD,	3	zapytaj o cenę
7747-20C	SCREW#6-32X,625 RD,HD,	2	zapytaj o cenę
77620-00	KIT. VALVE PLUG	3	zapytaj o cenę
77821-04	FLUID HOSE ASSY 4FT	3	zapytaj o cenę
77821-12	1,2M SHORT STOPPER FLUID HOSE	3	zapytaj o cenę
7787-03	FTG. PIPE, SWIVEL 3/8	3	zapytaj o cenę
78050-00	FERRULE SET. 3/8OD (10/SET)	3	zapytaj o cenę
78084-36	LOW VOLTAGE CABLE ASSY	2	zapytaj o cenę
78084-50	LOW VOLTAGE CABLE ASSY	3	zapytaj o cenę
78084-75	LOW VOLTAGE CABLE ASSY	3	zapytaj o cenę
78085-36	CABLE - AVIATOR	3	zapytaj o cenę
78085-75	CABLE - AVIATOR	3	zapytaj o cenę
78086-00	KIT. SWITCH REPLACEMENT	3	zapytaj o cenę
78140-00	AIR CAP	2	zapytaj o cenę
7841-12C	GEW-STIFT+R 0.164X3/8	2	zapytaj o cenę
78594-16F	BELL CUP SCREWS	3	zapytaj o cenę
78623-00	NEEDLE SHAFT LOCKING NUT	3	zapytaj o cenę
78626-00	SEAL ASSY	2	zapytaj o cenę
78627-04	NEEDLE SHAFT ASSEMBLY R90	2	zapytaj o cenę
78627-05	NEEDLE SHAFT ASSEMBLY R70	2	zapytaj o cenę
78627-06	Nadelschaft REA3 Autom,	3	zapytaj o cenę
78628-01	NEEDLE SHAFT ASSY,REA III,90	2	zapytaj o cenę
78628-02	REA IV 70 NEEDLE SHAFT ASSY	3	zapytaj o cenę
78628-11	ASSEMBLY. NEEDLE SHAFT. R90***	2	zapytaj o cenę
78628-12	ASSEMBLY. NEEDLE SHAFT. R70	3	zapytaj o cenę
78629-00	RETAINER.NEEDLE SEAL.REAR	2	zapytaj o cenę
78630-00	SPACER SEAL	2	zapytaj o cenę
78631-00	NUT PACKING	2	zapytaj o cenę
78632-00	NUT.LOCKING.TRIGGER.ADJUSTMENT	2	zapytaj o cenę
78633-00	SPRING RETAINER.NEEDLE SHAFT	2	zapytaj o cenę
78635-00	NUT.RETAINING.AIR VALVE	2	zapytaj o cenę
78636-00	SPRING.NEEDLE SHAFT	2	zapytaj o cenę
78641-00	HANDLE	2	zapytaj o cenę
78643-00	TRANSDUCER	3	zapytaj o cenę
7867-00	PLUG.ELECTRIC.3 COND.PHONE	3	zapytaj o cenę
78674-00	PC BOARD ASSY	3	zapytaj o cenę
78676-00	PC BOARD. CONTROL. VOLTAGE	3	zapytaj o cenę
78678-02	PC BOARD ASSY.DOOR.VOLTAGE	3	zapytaj o cenę
78697-02	HANDLE GRIP	3	zapytaj o cenę
78782-01	KIT HANDLE Air Spray	3	zapytaj o cenę
78783-00	SPRING, COMPRESSION	3	zapytaj o cenę
78788-00	NEEDLE VALVE	3	zapytaj o cenę
78822-00	NUT, TRIGGER ADJUSTER	2	zapytaj o cenę
78823-00	NUT, SPRING RETURN	2	zapytaj o cenę
78824-00	COMPRESSION SPRING	2	zapytaj o cenę
78825-01	NEEDLE SHAFT KIT. REA111(AUTO)	3	zapytaj o cenę
78825-03	NEEDLE SHAFT ASSY. REA90A	3	zapytaj o cenę
7892-12	AIR FITTING	3	zapytaj o cenę
78929-00	REPAIR KIT REA	3	zapytaj o cenę
78929-01	REA III GUN REBUILD KIT	3	zapytaj o cenę
78930-00	SOFT PARTS KIT FOR REM GUNS	3	zapytaj o cenę
78930-02	SOFT PARTS KIT FOR M90 GUNS	3	zapytaj o cenę
78930-03	REBUILD KIT FOR M90 GUN	3	zapytaj o cenę
78949-00	MICRO VALVE	3	zapytaj o cenę
79001-04	O-RING KALREZ 2-008	3	zapytaj o cenę
79001-05	O-RING KALREZ 2-010	2	zapytaj o cenę
79001-06	O-RING.KALREZ 2-011-6885	2	zapytaj o cenę

Item No.	Description	Availability	2013 Price
79001-07	O-RING.KALREZ 2-013-6885	2	zapytaj o cenę
79001-08	O-RING.KALREZ 2-014-6885	2	zapytaj o cenę
79001-09	O-RING.KALREZ 2-015-6885	2	zapytaj o cenę
79001-14	O-RING.KALREZ 2-012-6885	3	zapytaj o cenę
79001-16	O-RING.KALREZ 2-006-6885	2	zapytaj o cenę
79001-18	O-RING.KALREZ 2-027	3	zapytaj o cenę
79001-21	O-RING.KALREZ 2-020-6885	3	zapytaj o cenę
79001-27	O-RING KALREZ 1,78 x 6,75	3	zapytaj o cenę
79001-28	O-RING.KALREZ 2-109-6885	3	zapytaj o cenę
79001-29	O-RING.KALREZ 2-112-6885	3	zapytaj o cenę
79001-30	O-RING KALREZ 2-105	3	zapytaj o cenę
79001-31	O-RING.KALREZ.2,40X9,60-6	2	zapytaj o cenę
79001-34	O-RING KALREZ 2,40 x 7,30	3	zapytaj o cenę
79001-39	O-RING KALREZ 1,90 x 3,40	3	zapytaj o cenę
79111-00	GROUNDING SWITCH	3	zapytaj o cenę
79140-01	FLUID TIP ,041/,043 #1	3	zapytaj o cenę
79140-03	FLUID TIP ,069/,071 #3	3	zapytaj o cenę
79141-00	PLUG. CONNECTION	3	zapytaj o cenę
79142-00	SCREW NYLON 8-32X3/4 LG	3	zapytaj o cenę
79144-00	SHAFT AIR VALVE	3	zapytaj o cenę
79149-00	SCREW FILLISTER 10-32	3	zapytaj o cenę
79153-65R-1	AIR CAP (EVOLVER)	3	zapytaj o cenę
79154-00	RETAINING RING	3	zapytaj o cenę
79171-00	SPRING CONNECTOR	3	zapytaj o cenę
79173-00	BLOCK LOCKING	3	zapytaj o cenę
79174-00	SCREW SOCKET HD CAP 1/4	3	zapytaj o cenę
79184-00	RETENTION PLATE	3	zapytaj o cenę
79190-00004400	EVOLVER ROBOT GUN	3	zapytaj o cenę
7922-00	PAINT TEST PROBE	3	zapytaj o cenę
79310-00	ROD ASSY AIR VALVE	2	zapytaj o cenę
79315-01	KIT. AIR VALVE. DUAL STAGE	2	zapytaj o cenę
79315-11	AIR VALVE KIT	2	zapytaj o cenę
79316-00	AIR VALVE CAP PRE-DURALITE	3	zapytaj o cenę
79317-00	AIR VALVE CAP (REA-70)	2	zapytaj o cenę
79322-00	HOOK. MOULDED VECTOR	2	zapytaj o cenę
79322-11	Hook blank cover	3	zapytaj o cenę
79324-00	SHELF. FINGER. MACHINED	2	zapytaj o cenę
79325-02	TRIGGER. MOULDED. 2-FINGER	2	zapytaj o cenę
79325-04	TRIGGER. MOULDED. 4-FINGER	2	zapytaj o cenę
79325-12	TRIGGER. MOULDED. 2-FINGER	3	zapytaj o cenę
79325-14	TRIGGER. 4-FINGER	3	zapytaj o cenę
79338-01	CABLE W/MOULDED CONNECT-1M	2	zapytaj o cenę
79338-10	CABLE W/MOULDED CONNECT-10M	2	zapytaj o cenę
79338-15	CABLE W/MOULDED CONNECT-15M	2	zapytaj o cenę
79343-01	Membrane Overlay. Assy. 9050	3	zapytaj o cenę
79344-112	HV-generator R70 Classic 65kv,	3	zapytaj o cenę
79344-122	HV-generator R90 Classic 90kv,	3	zapytaj o cenę
79344-142	HV-Generator AA90 Classic 85kv	3	zapytaj o cenę
79350-01	CASCADE FOR HV GENERATOR 9050	3	zapytaj o cenę
79373-00	BARREL RETAINING NUT	2	zapytaj o cenę
79374-00E	Aircap f, round pattern Vector	2	zapytaj o cenę
79374-122	AIR CAP	3	zapytaj o cenę
79374-65	AIR CAP	2	zapytaj o cenę
79374-98	AIR CAP	2	zapytaj o cenę
79377-144	FLUID TIP ,055 (1,4mm) HI WEAR	3	zapytaj o cenę
79377-145	FLUID TIP ,070 (1,8mm) HI WEAR	3	zapytaj o cenę
79377-146	Fluid tip 1.0 mm extended wear	3	zapytaj o cenę
79377-147	Fluid tip 0.7 mm extended wear	3	zapytaj o cenę
79377-44	FLUID TIP ,055 (1,4 mm)	2	zapytaj o cenę

Alphanumeric

Item No.	Description	Availability	2013 Price
79377-45	FLUID TIP ,070 (1,8 mm)	2	zapytaj o cenę
79377-46	FLUID TIP ,042 (1,0 mm)	2	zapytaj o cenę
79377-47	FLUID NOZZLE 0.7 mm (standard)	2	zapytaj o cenę
79377-48	FLUID NOZZLE 1.2 mm (standard)	2	zapytaj o cenę
79378-00	GASKET. BARREL	2	zapytaj o cenę
79379-00	AIR CAP RETAINING RING	2	zapytaj o cenę
79379-00E	Nut retaining for Vector Airca	2	zapytaj o cenę
79379-01E	Haltering REM rund auf Vector	2	zapytaj o cenę
79379-02E	RETAINING RING (REM C/KIT)	2	zapytaj o cenę
79385-00	NUT. HOSE CONNEC (FLUID TUBE)	2	zapytaj o cenę
79390-01	P C BOARD - R70 CLASSIC US	3	zapytaj o cenę
79390-03	P C BOARD - R90 CLASSIC	2	zapytaj o cenę
79390-06	P C BOARD	3	zapytaj o cenę
79390-20	P C BOARD - R70 CASCADE	2	zapytaj o cenę
79390-22	P C BOARD - R90 CASCADE	2	zapytaj o cenę
79390-24	PC BOARD.90KV.US	3	zapytaj o cenę
79412-00	AC line filter assembly	3	zapytaj o cenę
79428-00	POWER SUPPLY. 24VDC	2	zapytaj o cenę
79438-00	BRACKET.SUPPORT.OFFSET	3	zapytaj o cenę
79439-00	BRACKET.SUPPORT.45deg,	2	zapytaj o cenę
79445-10	FAN AIR ADJUST ASSY,	2	zapytaj o cenę
79450-00	TRIGGER STOP ASSEMBLY	3	zapytaj o cenę
79453-00	AIR VALVE CAP	2	zapytaj o cenę
79454-00	SCREW.ATTACHMENT	2	zapytaj o cenę
79460-03	PLUG ASSY	2	zapytaj o cenę
79460-04	PLUG ASSY	2	zapytaj o cenę
79465-65	BARREL. MACHINED R70 CLASSIC	2	zapytaj o cenę
79465-85	BARREL. MACHINED R90 CLASSIC	2	zapytaj o cenę
79468-00	BARREL. MACHINED R90 CASCADE	2	zapytaj o cenę
79469-00	BARREL. MACHINED R70 CASCADE	2	zapytaj o cenę
79471-01	REAR GUN COVER WITH SWITCH	2	zapytaj o cenę
79471-11	REAR GUN COVER W/O SWITCH	2	zapytaj o cenę
79476-00	HANDLE ASSY. VECTOR GUN	2	zapytaj o cenę
79476-01	HANDLE ASSY.VECTOR AA90 GUN	2	zapytaj o cenę
79479-00	GASKET. HOOK	2	zapytaj o cenę
79487-00	Membrane Overlay. Assy. 9050	3	zapytaj o cenę
79490-00	Bracket. Wall Mount 9050 Casca	3	zapytaj o cenę
79500-02200	VECTOR R90 CASCADE GUN ONLY,	3	zapytaj o cenę
79500-12202	VECTOR 85kV CASCADE SOLV,10M	3	zapytaj o cenę
79500-12222	VECTOR 85kV CASCADE SOLV,10M	3	zapytaj o cenę
79500-12500	VECTOR R90 CASCADE GUN AND 10M	3	zapytaj o cenę
79500-12502	VECTOR 85kV CASCADE SOLV,10M	2	zapytaj o cenę
79500-12512	VECTOR 85kV CASCADE SOLV,10M	3	zapytaj o cenę
79500-12530	VECTOR R90 CASCADE GUN AND 10M	3	zapytaj o cenę
79500-12702	VECTOR 85kV CASCADE SOLV,10M	3	zapytaj o cenę
79500-22200	VECTOR R90 CASCADE GUN AND 15M	3	zapytaj o cenę
79500-22202	VECTOR 85kV CASCADE SOLV,15M	3	zapytaj o cenę
79500-22500	VECTOR R90 CASCADE GUN AND 15M	3	zapytaj o cenę
79500-22502	VECTOR 85kV CASCADE SOLV, 15M	3	zapytaj o cenę
79500-22702	VECTOR 85kV CASCADE SOLV,15M	3	zapytaj o cenę
79500-32502	VECTOR 85kV CASCADE SOLV,20M	3	zapytaj o cenę
79501-02500	Vector R70 CASCADE GUN	3	zapytaj o cenę
79501-12100	VECTOR R70 CASCADE GUN & 10M	3	zapytaj o cenę
79501-12102	VECTOR 65kV CASCADE SOLV,10M	3	zapytaj o cenę
79501-12200	VECTOR R70 CASCADE GUN & 10M	3	zapytaj o cenę
79501-12202	VECTOR 65kV CASCADE SOLV,10M	3	zapytaj o cenę
79501-12222	VECTOR 65kV CASCADE SOLV,10M	3	zapytaj o cenę
79501-12500	VECTOR R70 CASCADE GUN & 10M	3	zapytaj o cenę

Item No.	Description	Availability	2013 Price
79501-12502	VECTOR 65kV CASCADE 10M	3	zapytaj o cenę
79501-12702	VECTOR 65kV CASCADE SOLV,10M	3	zapytaj o cenę
79501-14200	VECTOR R70 CASCADE GUN & 10M	3	zapytaj o cenę
79501-22502	VECTOR 65kV CASCADE SOLV, 15 M	3	zapytaj o cenę
79501-42210	VECTOR R70 CASCADE GUN & 25M	3	zapytaj o cenę
79501-42212	VECTOR 65kV CASCADE SOLV,25M	3	zapytaj o cenę
79503-02500	Vector R90 Classic Gun	3	zapytaj o cenę
79503-12200	VECTOR R90 CLASSIC GUN AND 10M	3	zapytaj o cenę
79503-12202	VECTOR 85kV CLASSIC SOLV,10M	3	zapytaj o cenę
79503-12212	VECTOR 85kV CLASSIC SOLV,10M	3	zapytaj o cenę
79503-12230	VECTOR R90 CLASSIC GUN AND 10M	3	zapytaj o cenę
79503-12232	VECTOR 85kV CLASSIC SOLV,10M	3	zapytaj o cenę
79503-12500	VECTOR R90 CLASSIC GUN AND 10M	2	zapytaj o cenę
79503-12502	VECTOR 85kV CLASSIC SOLV,10M	2	zapytaj o cenę
79503-12530	VECTOR R90 CLASSIC GUN AND 10M	3	zapytaj o cenę
79503-12532	VECTOR 85kV CLASSIC SOLV,10M	3	zapytaj o cenę
79503-22200	VECTOR R90 CLASSIC GUN AND 15M	3	zapytaj o cenę
79503-22202	VECTOR 85kV CLASSIC SOLV,15M	3	zapytaj o cenę
79503-22232	VECTOR 85kV CLASSIC SOLV,15M	3	zapytaj o cenę
79503-22500	VECTOR R90 CLASSIC GUN AND 15M	3	zapytaj o cenę
79503-22502	VECTOR 85kV CLASSIC SOLV, 15 M	2	zapytaj o cenę
79503-32200	VECTOR R90 CLASSIC GUN AND 20M	3	zapytaj o cenę
79503-32202	VECTOR 85kV CLASSIC SOLV,20M	3	zapytaj o cenę
79503-32502	VECTOR 85V Classic Solf, 20 mt	3	zapytaj o cenę
79504-02500	VECTOR 65kV CLASSIC GUN ONLY	3	zapytaj o cenę
79504-12200	VECTOR 65kV CLASSIC GUN & 10M	3	zapytaj o cenę
79504-12202	VECTOR 65kV CLASSIC SOLV,10M	3	zapytaj o cenę
79504-12500	VECTOR 65kV CLASSIC GUN & 10M	3	zapytaj o cenę
79504-12502	VECTOR 65kV CLASSIC SOLV,10M	2	zapytaj o cenę
79504-22500	VECTOR 65kV CLASSIC GUN & 15M	3	zapytaj o cenę
79504-22502	VECTOR 65kV CLASSIC SOLV, 15 M	3	zapytaj o cenę
79513-122	CONTROL UNIT R90 VECTOR 85KV,	3	zapytaj o cenę
79513-132	CONTROL UNIT AA90 VECTOR 85KV	3	zapytaj o cenę
79518-10	CABLE. HIGH VOLTAGE FOR R70	2	zapytaj o cenę
79518-15	CABLE. HIGH VOLTAGE FOR R70	2	zapytaj o cenę
79518-20	CABLE. HIGH VOLTAGE FOR R70	3	zapytaj o cenę
79519-10	CABLE. HIGH VOLTAGE FOR R90	2	zapytaj o cenę
79519-15	CABLE. HIGH VOLTAGE FOR R90	2	zapytaj o cenę
79519-20	CABLE. HIGH VOLTAGE FOR R90	2	zapytaj o cenę
79519-30	CABLE. HIGH VOLTAGE FOR R90	2	zapytaj o cenę
79520-12002	VECTOR 85kV CLASSIC WATER,10M,	3	zapytaj o cenę
79520-12100	VECTOR CLASSIC 85kV WATER 10 M	3	zapytaj o cenę
79520-12102	VECTOR CLASSIC 85kV WATER 10 M	3	zapytaj o cenę
79520-12130	VECTOR CLASSIC R90 WATER 10 M	3	zapytaj o cenę
79520-12132	VECTOR CLASSIC 85kV WATER 10 M	3	zapytaj o cenę
79520-12202	VECTOR 85kV CLASSIC WATER,10M	3	zapytaj o cenę
79520-22000	VECTOR CLASSIC 85kV WATER 15 M	3	zapytaj o cenę
79520-22002	VECTOR 85kV CLASSIC WATER 15M	3	zapytaj o cenę
79520-22012	VECTOR 85kV CLASSIC WATER 15M	3	zapytaj o cenę
79520-22030	VECTOR CLASSIC 85 kV WATER 15M	3	zapytaj o cenę
79520-22302	VECTOR 85kV CLASSIC WATER 15M	3	zapytaj o cenę
79520-22330	VECTOR CLASSIC R90 WATER 15 M	3	zapytaj o cenę
79520-22402	VECTOR 85kV CLASSIC WATER 15M	3	zapytaj o cenę
79520-52X00	VECTOR CLASSIC 85kV WATER 30 M	3	zapytaj o cenę
79521-00	CLIP. RETAINING. H.V, CABLE	2	zapytaj o cenę
79523-12002	VECTOR 85kV CASCADE WATER,10M	3	zapytaj o cenę
79523-12102	VECTOR CASCADE 85kV WATER 10 M	3	zapytaj o cenę
79523-22300	VECTOR CASCADE 85kV WATER 15 M	3	zapytaj o cenę

* Currently available, but under review to be discontinued ** Discontinued item – obsolete when stocks are exhausted
 1. Items usually available for dispatch in 48 hours 2. Items with limited availability for despatch in 48 hours 3. Purchased or made to order items only

Alphanumeric

Item No,	Description	Availa- bility	2013 Price
79523-22302	VECTOR CASCADE 85KV WATER 15 M	3	zapytaj o cenę
79524-15	VECTOR W/B FL, HOSE 3/16"15M	3	zapytaj o cenę
79525-10	VECTOR W/B FLUID HOSE 1/4 10M	3	zapytaj o cenę
79525-15	VECTOR W/B FLUID HOSE 1/4 15M	3	zapytaj o cenę
79525-20	VECTOR W/B FLUID HOSE 1/4 20M	3	zapytaj o cenę
79525-30	VECTOR W/B FLUID HOSE 1/4 30M	3	zapytaj o cenę
79527-00	MOUNTING KIT 9050	3	zapytaj o cenę
79529-00-K5	GUN COVER.DISPOSABLE.PACK OF 5	2	zapytaj o cenę
79542-00	AIR CAP - SWIRL	2	zapytaj o cenę
79544-00	FLUID NOZZLE - SWIRL	2	zapytaj o cenę
79547-10	AIR HOSE ASSY 10M	2	zapytaj o cenę
79548-10	FLUID HOSE ASSY 10 M.1/4 ID	2	zapytaj o cenę
79549-01	Low Pressure Hose 1/4ID (Mtrs)	3	zapytaj o cenę
79549-02	Low Pressure Hose 3/16ID(Mtrs)	3	zapytaj o cenę
79552-244	NOZZLE.FLUID ACETRON GP. #244	3	zapytaj o cenę
79552-245	NOZZLE.FLUID ACETRON GP. #245	3	zapytaj o cenę
79552-247	NOZZLE.FLUID ACETRON GP. #247	3	zapytaj o cenę
79552-344	NOZZLE.FLUID KETRON PEEK. #344	3	zapytaj o cenę
79552-345	NOZZLE.FLUID KETRON PEEK. #345	3	zapytaj o cenę
79552-347	NOZZLE.FLUID KETRON PEEK. #347	3	zapytaj o cenę
79555-344	KIT. ATOMIZATION TRANSTECH CON	3	zapytaj o cenę
79555-345	KIT. ATOMIZATION TRANSTECH CON	3	zapytaj o cenę
79560-00	TRIGGER STOP ASSEMBLY VECTOR R	3	zapytaj o cenę
79566-10	FAN ADJ ASSY	3	zapytaj o cenę
79568-00	RETAINING RING AA90	2	zapytaj o cenę
79570-00	BRACKET SUPPORT	3	zapytaj o cenę
79572-00	SHAFT ASSY	2	zapytaj o cenę
79573-00	AIR CAP - AA90	2	zapytaj o cenę
79574-00	VALVE SCREW ASSY. NOZZLE SEAL.	2	zapytaj o cenę
79574-01	VALVE SEAT - AA90/REM	2	zapytaj o cenę
79574-01-S	VALVE SEAT - AA90/REM	2	zapytaj o cenę
79575-00	AA90 NEEDLE SHAFT	2	zapytaj o cenę
79580-12100	VECTOR AA90 CASCADE SOLV, GUN	3	zapytaj o cenę
79580-12102	VECTOR AA90 CASCADE SOLV, 10 M	3	zapytaj o cenę
79580-12200	VECTOR AA90 CASCADE SOLV, GUN	3	zapytaj o cenę
79580-12202	VECTOR AA90 CASCADE SOLV, 10 M	2	zapytaj o cenę
79580-12302	VECTOR AA90 CASCADE SOLV, 10 M	3	zapytaj o cenę
79580-22100	VECTOR AA90 CASCADE SOLV, GUN	3	zapytaj o cenę
79580-22102	VECTOR AA90 CASCADE SOLV, 15 M	3	zapytaj o cenę
79580-22202	VECTOR AA90 CASCADE SOLV, 15 M	3	zapytaj o cenę
79580-32002	VECTOR AA90 CASCADE SOLV, 20 M	3	zapytaj o cenę
79580-42002	VECTOR AA90 CASCADE SOLV, 25 M	3	zapytaj o cenę
79580-52202	VECTOR AA90 CASCADE SOLV, 30 M	3	zapytaj o cenę
79581-02100	VECTOR AA90 CLASSIC SOLV, GUN,	3	zapytaj o cenę
79581-02102	VECTOR AA90 CLASSIC SOLVENT	3	zapytaj o cenę
79581-12002	VECTOR AA90 CLASSIC SOLV, 10 M	3	zapytaj o cenę
79581-12100	VECTOR AA90 CLASSIC SOLV, 10 M	3	zapytaj o cenę
79581-12102	VECTOR AA90 CLASSIC SOLV, 10 M	2	zapytaj o cenę
79581-12202	VECTOR AA90 CLASSIC SOLV, 10 M	2	zapytaj o cenę
79581-12212	VECTOR AA90 CLASSIC SOLV, 10 M	3	zapytaj o cenę
79581-22002	VECTOR AA90 CLASSIC SOLV, 15 M	3	zapytaj o cenę
79581-22100	VECTOR AA90 CLASSIC SOLV, 15 M	2	zapytaj o cenę
79581-22102	VECTOR AA90 CLASSIC SOLV, 15 M	2	zapytaj o cenę
79581-22202	VECTOR AA90 CLASSIC SOLV, 15 M	3	zapytaj o cenę
79581-32200	VECTOR AA90 CLASSIC SOLV, 20 M	3	zapytaj o cenę
79581-32202	VECTOR AA90 CLASSIC SOLV, 20 M	3	zapytaj o cenę
79581-42002	VECTOR AA90 CLASSIC SOLV, 25 M	3	zapytaj o cenę
79581-52200	VECTOR AA90 CLASSIC SOLV, 30 M	3	zapytaj o cenę
79581-52202	VECTOR AA90 CLASSIC SOLV, 30 M	3	zapytaj o cenę

Item No,	Description	Availa- bility	2013 Price
79581-54102	VECTOR AA90 CLASSIC SOLV, 30 M	3	zapytaj o cenę
79582-00	TRIGGER LOCK	3	zapytaj o cenę
79583-00	BARREL - AA90 CLASSIC	2	zapytaj o cenę
79584-00	BARREL - AA90 CLASSIC	2	zapytaj o cenę
79586-00	BARREL ASSY AA 90 HP ONLY	2	zapytaj o cenę
79588-00	BARREL AA90 CASCADE	3	zapytaj o cenę
79599-01	REPLACEMENT KIT VECTOR 2K	2	zapytaj o cenę
79599-02	NEEDLE SHAFT (2K PACKINGS)	2	zapytaj o cenę
79600-00	CASCADE ASSY (SOLO)	2	zapytaj o cenę
79609-0409	AA90 SPRAY TIP ,009 x 4 FAN*	3	zapytaj o cenę
79609-0413	AA90 SPRAY TIP ,013 x 4 FAN*	3	zapytaj o cenę
79609-0811	AA90 SPRAY TIP ,011 x 8 FAN*	3	zapytaj o cenę
79609-0813	AA90 SPRAY TIP ,013 x 8 FAN*	3	zapytaj o cenę
79609-1011	AA90 SPRAY TIP ,011 x 10 FAN*	3	zapytaj o cenę
79609-1015	AA90 SPRAY TIP ,015 x 10 FAN*	3	zapytaj o cenę
79609-1213	AA90 SPRAY TIP ,013 x 12 FAN*	3	zapytaj o cenę
79609-1219	AA 90 Tip (Orifice ,48mm /pat*	3	zapytaj o cenę
79609-1619	AA 90 Tip (Orifice ,48mm /pat*	3	zapytaj o cenę
79615-00	SEAL. SPREADER - AA90	2	zapytaj o cenę
79616-00	SEAL. REAR - AA90	2	zapytaj o cenę
79617-00	SEAL. PUSHER - AA90	3	zapytaj o cenę
79618-00	SEAL. SPREADER	2	zapytaj o cenę
79629-00	2K FLUID SEAL REPAIR KIT	3	zapytaj o cenę
79634-00-K3	TIP SEAL (PACK OF 3)	2	zapytaj o cenę
79634-01	SEAL. CARBIDE TIP PRE-ORFICE.	3	zapytaj o cenę
79634-02	SEAL. CARBIDE TIP PRE-ORFICE.	3	zapytaj o cenę
79634-03	SEAL. CARBIDE TIP PRE-ORFICE.	3	zapytaj o cenę
79634-04	SEAL. CARBIDE TIP PRE-ORFICE.	3	zapytaj o cenę
79638-00	TRIGGER LOCK ASSY	3	zapytaj o cenę
79641-00-K3	DUAL ELECTRODE (PACK OF 3)	2	zapytaj o cenę
79642-00	CAP REMOVAL TOOL	3	zapytaj o cenę
79658-00	GASKET	3	zapytaj o cenę
79668-00	ASSEMBLY. FLUID NOZZLE Solo AA	2	zapytaj o cenę
79670-00	NEEDLE SHAFT SOLO AA	2	zapytaj o cenę
79676-00	WRENCH. NOZZLE REMOVAL	3	zapytaj o cenę
79688-00	NEEDLE SHAFT ASSY SOLO AA	2	zapytaj o cenę
79689-00	BARREL ASSY Solo AA	3	zapytaj o cenę
7969-031	SEALANT. LOCTITE BLUE ,5ml	3	zapytaj o cenę
79691-0509	AA SOLO TIP	3	zapytaj o cenę
79691-0511	AA SOLO TIP	3	zapytaj o cenę
79691-0513	AA SOLO TIP	3	zapytaj o cenę
79691-0811	AA SOLO TIP	2	zapytaj o cenę
79691-0813	AA SOLO TIP	2	zapytaj o cenę
79691-1009	AA SOLO TIP	2	zapytaj o cenę
79691-1011	AA SOLO TIP	2	zapytaj o cenę
79691-1013	TIP ASSY Vector AA	2	zapytaj o cenę
79691-1015	AA SOLO TIP	2	zapytaj o cenę
79691-1018	AA SOLO TIP	2	zapytaj o cenę
79691-1311	TIP ASSY Vector AA	2	zapytaj o cenę
79691-1313	TIP ASSY Vector AA	2	zapytaj o cenę
79691-1315	TIP ASSY Vector AA	3	zapytaj o cenę
79691-1318	AA SOLO TIP	3	zapytaj o cenę
79691-1511	TIP ASSY Vector AA	3	zapytaj o cenę
79691-1513	AA SOLO TIP	3	zapytaj o cenę
79691-1515	TIP ASSY Vector AA	3	zapytaj o cenę
79691-1715	AA SOLO TIP	3	zapytaj o cenę
79692-00-K3	SEALS (PACK OF 3)	2	zapytaj o cenę
79692-01	SEAL. ,0101 PRE-ORFICE.	3	zapytaj o cenę
79692-02	SEAL. ,0121 PRE-ORFICE	3	zapytaj o cenę

Alphanumeric

Item No.	Description	Availability	2013 Price
79692-03	SEAL. ,0141 PRE-ORIFICE.	3	zapytaj o cenę
79692-04	SEAL. ,0161 PRE-ORIFICE.	3	zapytaj o cenę
79695-00	AIR CAP Solo AA	2	zapytaj o cenę
79698-10201	SOLO AA 85kV SOLV, 10 M AIR	3	zapytaj o cenę
79698-10210	SOLO AA 85kV SOLV, 10 M AIR	2	zapytaj o cenę
79698-10220	SOLO AA 85kV SOLV, 10 M AIR	2	zapytaj o cenę
79698-10231	SOLO AA 85kV SOLV, 10 M AIR	3	zapytaj o cenę
79698-20210	SOLO AA 85kV SOLV, 15 M AIR	3	zapytaj o cenę
79698-20220	SOLO AA 85kV SOLV, 15 M AIR	3	zapytaj o cenę
79698-20230	SOLO AA 85kV SOLV,15M AIR HOSE	3	zapytaj o cenę
79698-20231	SOLO AA90 SOLVENT OUTFIT 15M	3	zapytaj o cenę
79698-50230	SOLO AA90 SOLV.10M QD AIR HOSE	3	zapytaj o cenę
79698-60210	SOLO AA90 SOLV.15M QD AIR HOSE	3	zapytaj o cenę
79698-60230	SOLO AA90 SOLV.15M QD AIR HOSE	3	zapytaj o cenę
79701-00	HOOK	2	zapytaj o cenę
79724-00	RETAINING NUT	2	zapytaj o cenę
79727-10	10M SOLO AIR HOSE ASSY	2	zapytaj o cenę
79727-11	QUICK DISCONNECT AIR HOSE 10M	2	zapytaj o cenę
79727-15	15M SOLO AIR HOSE ASSY	3	zapytaj o cenę
79727-20	20M SOLO AIR HOSE ASSY	3	zapytaj o cenę
79727-21	QUICK DISCONNECT AIR HOSE 20M	2	zapytaj o cenę
79727-21-SS	QUICK DISCONNECT AIR HOSE 20M	3	zapytaj o cenę
79727-30	30M AIR HOSE ASSY	3	zapytaj o cenę
79727-31	QUICK DISCONNECT AIR HOSE 30M	3	zapytaj o cenę
79727-31-SS	QUICK DISCONNECT AIR HOSE 30M	3	zapytaj o cenę
79727-51	QUICK DISCONNECT AIR HOSE 50M	3	zapytaj o cenę
79727-51-SS	QUICK DISCONNECT AIR HOSE 50M	3	zapytaj o cenę
79736-00	BARREL ASSY (SOLO)	2	zapytaj o cenę
79738-00	MOTOR ASSY	2	zapytaj o cenę
79744-00	CONTACT PIN	3	zapytaj o cenę
79747-00	NEEDLE SHAFT	3	zapytaj o cenę
79754-00	Vector Solo PC Board	3	zapytaj o cenę
79759-00	FAN AIR ADJUST VALVE ASSY	2	zapytaj o cenę
79760-00	SEAL. AIR VALVE	2	zapytaj o cenę
79762-00	JAM NUT	3	zapytaj o cenę
79768-00	NUT	2	zapytaj o cenę
79770-00	AIR VALVE CARTRIDGE	2	zapytaj o cenę
79772-00	AIR VALVE ASSY	2	zapytaj o cenę
79774-00	SPRING	2	zapytaj o cenę
79781-00	SEAL	2	zapytaj o cenę
79787-00	TRIGGER ASSY (SOLO)	2	zapytaj o cenę
79789-00	REAR FLUID ADJ. ASSY	2	zapytaj o cenę
79798-02	CAP SCREW	3	zapytaj o cenę
79798-03	CAP SCREW	3	zapytaj o cenę
79799-01	Vector Solo Schraube Luftkappe	3	zapytaj o cenę
79809-00	PRESSURE REDUCER	2	zapytaj o cenę
79816-00	REAR COVER ASSY (SOLO)	2	zapytaj o cenę
79818-00	SCREW	3	zapytaj o cenę
79832-00	BARREL GASKET	2	zapytaj o cenę
79833-00	HANDLE ASSY	2	zapytaj o cenę
79833-02	Solo AA65 HANDLE ASSY	3	zapytaj o cenę
79833-04	HANDLE ASSY Solo AA	3	zapytaj o cenę
79835-00	POWER SUPPLY ASSY (SOLO)	2	zapytaj o cenę
79835-01	Power Module Solo AA	2	zapytaj o cenę
79836-00	GASKET	3	zapytaj o cenę
79837-00	GASKET	2	zapytaj o cenę
79843-00	EXHAUST HOUSING ASSY	3	zapytaj o cenę
79847-00	ATOM ADJUST VALVE	2	zapytaj o cenę

Item No.	Description	Availability	2013 Price
79850-00	BRACKET. CONTACT SOLO	3	zapytaj o cenę
79853-00	NEEDLE SHAFT ASSY KIT (SOLO)	2	zapytaj o cenę
79854-00	WRENCH (SOLO)	3	zapytaj o cenę
79861-00	EXHAUST HOSE - METRES	3	zapytaj o cenę
79864-00	INSERT. COILED FLUID TUBE	3	zapytaj o cenę
79865-00	SPACER. FLUID ADJUSTMENT BUSHI	3	zapytaj o cenę
79868-00	QD ASSEMBLY	3	zapytaj o cenę
79869-00	QD STEM	2	zapytaj o cenę
79870-00	TEST AND MAINTENANCE KIT	3	zapytaj o cenę
79871-00	COILED FLUID TUBE. 3,2mm SOLO	2	zapytaj o cenę
79871-01	COILED FLUID TUBE.SOLO 12 COIL	3	zapytaj o cenę
79876-00	VECTOR SOLO LABEL	2	zapytaj o cenę
79878-02	TUBE FLUID INLET ID ,125	3	zapytaj o cenę
79878-12	FLUID LINE. VECTOR SOLO	2	zapytaj o cenę
79878-13	FLUID LINE. VECTOR SOLO	3	zapytaj o cenę
79879-00	COILED FLUID TUBE	3	zapytaj o cenę
79881-00	GASKET.WRAP.EXHAUST HOUSING	3	zapytaj o cenę
79890-00-K5	Cover coiled fluid tube kit of	3	zapytaj o cenę
79899-00	ADAPTOR	3	zapytaj o cenę
79900-11200	SOLO 85 SOLV, 10M. 0,093 FL,TB	2	zapytaj o cenę
79900-13200	SOLO 85 SOLV,10M. 0,125 FL,TB	2	zapytaj o cenę
79900-21200	SOLO 85 SOLV, 15M. 0,093 FL,TB	3	zapytaj o cenę
79900-23200	SOLO 85 SOLV, 15M. 0,125 FL,TB	3	zapytaj o cenę
79900-31200	SOLO 85 SOLV, 20M. 0,093 FL,TB	3	zapytaj o cenę
79900-33200	SOLO 85 SOLV, 20M. 0,125 FL,TB	3	zapytaj o cenę
79900-34203	SOLO 85 SOLV, 20M. 0,250 FL,TB	3	zapytaj o cenę
79900-41200	SOLO 85 SOLV, 30M. 0,093 FL,TB	3	zapytaj o cenę
79900-43200	SOLO 85 SOLV, 30M. 0,125 FL,TB	3	zapytaj o cenę
79901-10203	SOLO 85kV WATER 10 M	3	zapytaj o cenę
79901-20204	SOLO 85kV WATER 15 M	3	zapytaj o cenę
79901-20214	SOLO 85kV WATER 15 M	3	zapytaj o cenę
79906-00	Solo 65 Pistolenkörper	3	zapytaj o cenę
79907-00	CASCADE ASSEMBLY	2	zapytaj o cenę
79910-00	NEEDLE SHAFT. SOLO 65kV	2	zapytaj o cenę
79911-00	KIT. SHAFT ASSEMBLY SOLO 65	2	zapytaj o cenę
79912-00	TUBE. PACKING	3	zapytaj o cenę
79920-00	SWIVEL. HIGH PRESSURE. Solo AA	3	zapytaj o cenę
79921-00	FLUID TUBE ASSY. SOLO AA	3	zapytaj o cenę
79930-00	Hose Fitting Assy 1/2-20 LH.	3	zapytaj o cenę
79938-00	Assy. Ground Fitting	3	zapytaj o cenę
7994-36	HOSE ASSY 3/16 ID X 36ft	3	zapytaj o cenę
7994-50	HOSE ASSY 3/16 ID X 50ft	3	zapytaj o cenę
79959-00	ROUND FLUID NOZZLE	3	zapytaj o cenę
79962-00	ROUND SPRAY AIR CAP	3	zapytaj o cenę
79965-03240	Solo 65 kV. ohne Schläuche	3	zapytaj o cenę
79965-11200	SOLO 65 SOLV, 10M. 0,093 FL,TB	3	zapytaj o cenę
79965-11210	SOLO 65 SOLV, 10M. 0,093 FL,TB	3	zapytaj o cenę
79965-11241	SOLO 65 SOLV, 10M. 0,093 FL,TB	3	zapytaj o cenę
79965-12200	SOLO 65 SOLV, 10M. 0,093 COIL	3	zapytaj o cenę
79965-12201	SOLO 65 SOLV, 10M. 0,093 COIL	3	zapytaj o cenę
79965-12231	SOLO 65 SOLV, 10M. 0,093 COIL	3	zapytaj o cenę
79965-12241	SOLO 65 SOLV, 10M. 0,093 COIL	3	zapytaj o cenę
79965-13200	SOLO 65 SOLV, 10M. 0,125 FL,TB	2	zapytaj o cenę
79965-13201	SOLO 65 SOLV, 10M. 0,125 FL,TB	3	zapytaj o cenę
79965-21200	SOLO 65 SOLV, 15M. 0,093 FL,TB	3	zapytaj o cenę
79965-21241	SOLO 65 SOLV, 15M. 0,093 FL,TB	3	zapytaj o cenę
79965-23200	SOLO 65 SOLV, 15M. 0,125 FL,TB	3	zapytaj o cenę
79965-31200	SOLO 65 SOLV, 20M. 0,093 FL,TB	3	zapytaj o cenę

Item No.	Description	Availability	2013 Price
79965-32200	SOLO 65 SOLV, 20M. 0,093 COIL	3	zapytaj o cenę
79965-33200	SOLO 65 SOLV, 20M. 0,125 FL, TB	3	zapytaj o cenę
79965-41200	SOLO 65 SOLV, 30M. 0,093 FL, TB	3	zapytaj o cenę
79965-43200	SOLO 65 SOLV, 30M. 0,125 FL, TB	3	zapytaj o cenę
79965-52200	SOLO 65 SOLV, 10M QD. 0,093 COIL	3	zapytaj o cenę
79965-53200	SOLO 65 SOLV, 10M QD. 0,125 FL, TB	3	zapytaj o cenę
79965-63200	SOLO 65 SOLV, 15M QD. 0,125 FL, TB	3	zapytaj o cenę
79965-72200	SOLO 65 SOLV, 20M QD. 0,093 COIL	3	zapytaj o cenę
79965-73200	SOLO 65 SOLV, 20M QD. 0,125 FL, TB	3	zapytaj o cenę
79965-82200	SOLO 65 SOLV, 30M QD. 0,093 COIL	3	zapytaj o cenę
79965-83200	SOLO 65 SOLV, 30M QD. 0,125 FL, TB	3	zapytaj o cenę
79970-00	NEEDLE SHAFT ASSY	2	zapytaj o cenę
79997-00	COMPENSATION VALVE. VECTOR SOLO	3	zapytaj o cenę
80003-00-K10	COVER. SOLO POWER MODULE	3	zapytaj o cenę
80072-232	9040 LOW VOLTAGE CONTROL UNIT	3	zapytaj o cenę
80073-00	STRAIN RELIEF. CABLE GLAND	3	zapytaj o cenę
80074-00	COUPLING. CABLE	3	zapytaj o cenę
80085-00-K3	BRUSH. No2 ATEX. (PACK OF 3)	3	zapytaj o cenę
80086-21	NO.2 OUTFIT. ATEX. 25 FT	3	zapytaj o cenę
80-11	GASKET (TRISEAL)	2	zapytaj o cenę
80-12	VALVE	3	zapytaj o cenę
8012-00	SWITCH ASSY. FLOW	3	zapytaj o cenę
80-267	VALVE	3	zapytaj o cenę
80-297	COVER STEADI-GRIP 2 QT	3	zapytaj o cenę
80-33	MATERIAL OUTLET	3	zapytaj o cenę
80-34	MATERIAL TUBE	3	zapytaj o cenę
80-353	PRESS. CUP REPAIR KIT(B80-351)	3	zapytaj o cenę
80-354	AGITATOR REPAIR KIT(B80-351)	3	zapytaj o cenę
80-356	LINER FOR SG-2 (PACK OF 12)	2	zapytaj o cenę
80-360	CHECK VALVE ASM	3	zapytaj o cenę
80-361	CHECK VALVE BODY	3	zapytaj o cenę
80-362	CHECK VALVE SPRING	3	zapytaj o cenę
80-364	HANDLE	3	zapytaj o cenę
80-372	VENT KNOB	2	zapytaj o cenę
80-373	HANDLE GASKET	3	zapytaj o cenę
80-375	2 QT Canister ASM	3	zapytaj o cenę
80-388	FLUID TUBE SEAL	3	zapytaj o cenę
80-389	FLUID TUBE NUT	3	zapytaj o cenę
80-390	SG2 KNOB REPLACEMENT KIT	3	zapytaj o cenę
80-392	LID GASKET	2	zapytaj o cenę
80-4	2 QUART CUP PKGD	3	zapytaj o cenę
80-405	STEADI-GRIP AGITATOR ASSY	3	zapytaj o cenę
80-453	IMPELLOR	3	zapytaj o cenę
80-454	SEAL RETAINER NUT	3	zapytaj o cenę
80-455	SHAFT HOUSING	3	zapytaj o cenę
80-457	SHAFT	3	zapytaj o cenę
80-463	SEAL KIT	3	zapytaj o cenę
80-600-CE	SG-2+ 2QT PRESSURE CUP (STD)	2	zapytaj o cenę
80-602	LID	3	zapytaj o cenę
80-604	Manifold	3	zapytaj o cenę
80-605	HANDLE	3	zapytaj o cenę
80-606	CHECK VALVE	3	zapytaj o cenę
80-610	DIFFUSER	3	zapytaj o cenę
80-613	FLUID TUBE ASSY	3	zapytaj o cenę
80-617	REPAIR KIT (80-600)	3	zapytaj o cenę
80-618	REPAIR KIT	3	zapytaj o cenę
80-619	HP CONVERSION KIT (SG-2)	3	zapytaj o cenę
812395	2 BALL N PUMP 4:1 STS 55 GAL *	3	zapytaj o cenę

Item No.	Description	Availability	2013 Price
812471	2 TRANSFER POGO PUMP CST 2:1	3	zapytaj o cenę
812490	2 TRANSFER POGO PUMP, STS, 2:1	3	zapytaj o cenę
812500	2 TRANSFER STUB PUMP STS 2:1	3	zapytaj o cenę
81-304-5	NO DRIP TUBE (PACKOF 5)	3	zapytaj o cenę
81-307	CONNECTOR	3	zapytaj o cenę
81-381	8 OZ CUP (GRAV CUB TOUCH-UP)	3	zapytaj o cenę
81-540	1/4 LITRE (8 OZ)SYPHON CUP	3	zapytaj o cenę
81-800	DRIP PROOF CUP	3	zapytaj o cenę
81-810	Becher kompl,	3	zapytaj o cenę
818120	1 DIA, PUMP, ALUM, WALL MTG NPT	3	zapytaj o cenę
818150	1/2 DIA, PUMP, WALL MTD, STS	3	zapytaj o cenę
818160	1/2 DIA, PUMP, PAIL MTD, ACETAL	3	zapytaj o cenę
81-82	STRAINER WHITE 145 MESH(5PACK)	3	zapytaj o cenę
81-83	STRAINER BLUE 100 MESH(5 PACK)	3	zapytaj o cenę
81-84	STRAINER RED 80 MESH(5 PACK)	3	zapytaj o cenę
818810	1 1/2 DIA, PUMP, STS, NPT	3	zapytaj o cenę
818820	1 DIA, PUMP, ALUM, NPT	3	zapytaj o cenę
818821	1 DIA, PUMP, ALUM, BSP*	3	zapytaj o cenę
818822	1 DIA, PUMP, STS, NPT	3	zapytaj o cenę
818823	1 DIA, PUMP, STS, BSP	3	zapytaj o cenę
818830	1/2 DIA, PUMP, STS, LG, STROKE	3	zapytaj o cenę
818831	1/2 DIA, PUMP, ACETAL, SH, STROKE	2	zapytaj o cenę
818832	1/2 DIA, PUMP, P/PROP(CERAMICS)	2	zapytaj o cenę
818833	1/2 DIA, PUMP, P/PROP, LG, STROKE	2	zapytaj o cenę
818834	1/2 DIA, PUMP, STS, SH, STROKE	3	zapytaj o cenę
818836	1/2 DIA, PUMP, ACETAL, LG, STROKE	2	zapytaj o cenę
818850	DIAPHRAGM PUMP 1 3/1 NPT	3	zapytaj o cenę
818851	DIAPH PUMP 1 3:1 STST BSP	3	zapytaj o cenę
82-126-5	TRIGGER SCREW (PACK OF 5)	2	zapytaj o cenę
82-135-5	PACKING NUT (PACK OF 5)	2	zapytaj o cenę
82-158-5	PACKING LEATHER (PACK OF 5)	3	zapytaj o cenę
82-467-5	GASKET - LEATHER (PACK OF 5)	2	zapytaj o cenę
82-469	BRUSH	2	zapytaj o cenę
82-710	AGITATOR	3	zapytaj o cenę
82-728	INLET FITTING	3	zapytaj o cenę
82-740	AIR VALVE ASM	3	zapytaj o cenę
82-770	OUTER MAGNET ASM	3	zapytaj o cenę
82-775	CAN FINISHED	3	zapytaj o cenę
82-776	CAN SEAL	2	zapytaj o cenę
8290-06	IMBUSSCHLÜSSEL 3/32	3	zapytaj o cenę
830001	FLUID HEATER*	3	zapytaj o cenę
8301-08C	SHCS	3	zapytaj o cenę
8301-12C	Cyl, Screw I6KT 0,164X3/8	3	zapytaj o cenę
8301-16C	Screw HD 8-32 X 1/2	2	zapytaj o cenę
8310-01	KEY	3	zapytaj o cenę
83-1050	Nipple 1/4-1/4 brass	3	zapytaj o cenę
83-1211	ROLL PIN	3	zapytaj o cenę
83-1256	100 MESH SCREEN PKGD	2	zapytaj o cenę
83-1290	GAUGE - 150#	2	zapytaj o cenę
83-1294	BRASS DM NIPPLE 3/8X3/8	3	zapytaj o cenę
83-1355	GAUGE - 100#	2	zapytaj o cenę
83-1419	HEAD GASKET-2 GAL	2	zapytaj o cenę
83-1420	HEAD GASKET 5 GAL	2	zapytaj o cenę
83-1433	C-CLAMP	3	zapytaj o cenę
83-1434	SCREW	3	zapytaj o cenę
83-1436	CLAMP PIN	3	zapytaj o cenę
83-1472-5	GASKET (PACK OF 5)	2	zapytaj o cenę
83-1527	AIR MOTOR MUFFLER	3	zapytaj o cenę

Alphanumeric

Item No.	Description	Availability	2013 Price
83-1879	110# SAFETY VALVE	3	zapytaj o cenę
83-1922	AIR MOTOR	3	zapytaj o cenę
83-2052	LENS	3	zapytaj o cenę
83-2055	NIPPLE MM 3/8NPS x 3/8NPT	3	zapytaj o cenę
83-2089	50 MESH SCREEN PKGD	2	zapytaj o cenę
83-2110	WASHER (30 & 60 GAL TANKS)	3	zapytaj o cenę
83-2111	PACKING	3	zapytaj o cenę
83-2112	Bearing	3	zapytaj o cenę
83-2116	STUFFING BOX ASM(60GAL TANK)	3	zapytaj o cenę
83-2117	WASHER	3	zapytaj o cenę
83-2119	LOCKNUT	3	zapytaj o cenę
83-2120	HEAD GASKET THIOKOL	3	zapytaj o cenę
83-2122	HEAD GASKET	3	zapytaj o cenę
83-2197	PADDLE ASM	3	zapytaj o cenę
83-2228	GASKET	3	zapytaj o cenę
83-2405	150 MESH SCREEN	3	zapytaj o cenę
83-2429	POP VALVE (80#)	3	zapytaj o cenę
83-2476	AIR DRIVE AGITATOR KIT	3	zapytaj o cenę
83-2484	NIPPLE	3	zapytaj o cenę
83-2596	SCREEN 80 MESH / 175 MICRONS	3	zapytaj o cenę
83-2600	SEAL - PTFE*	3	zapytaj o cenę
83-2600-5	PTFE SEAL (PACK OF 5)*	3	zapytaj o cenę
83-2705	SCREEN 30 MESH / 590 MICRONS	2	zapytaj o cenę
83-2706	200 MESH SCREEN	2	zapytaj o cenę
83-2727	GAUGE-100# (BOTTOM)	2	zapytaj o cenę
83-2744	GAUGE SS 200PSI BTM OUTLET	3	zapytaj o cenę
83-2815	AIR MOTOR (BUNG AGITATOR)	3	zapytaj o cenę
83-2878	2 GAL LINER (12 PACK)	2	zapytaj o cenę
83-2920	FLUID STRAINER BODY ASM	3	zapytaj o cenę
83-2921	PLUG	3	zapytaj o cenę
83-2922	50 MESH STRAINER ASM	3	zapytaj o cenę
83-2923	80 MESH STRAINER ASM	3	zapytaj o cenę
83-2924	SCREEN 100 MESH / 150 MICRONS	3	zapytaj o cenę
83-2925	150 MESH STRAINER ASM	3	zapytaj o cenę
83-2926	200 MESH STRAINER ASM	3	zapytaj o cenę
83-3032	Flange Bearing	3	zapytaj o cenę
8340-25	FLUID LINE 25'	3	zapytaj o cenę
8340L25	Paint Hose 1/4 ID ; 7.5 M	3	zapytaj o cenę
8340L36	Paint Hose 1/4 ID ; 11M	3	zapytaj o cenę
8340L50	PAINT HOSE 1/4 ID. 15M	3	zapytaj o cenę
8340L75	Paint Hose 1/4 ID ; 22.5M	3	zapytaj o cenę
83-4233	D,M, NIPPLE 1/4 X 3/8	2	zapytaj o cenę
8350-16C	Nylon Screw#8-32x5	3	zapytaj o cenę
83-576	BRASS DM NIPPLE 1/4 X 1/4	3	zapytaj o cenę
83C-210-B	2,8 US GAL P,F,TANK-1reg	1	zapytaj o cenę
83C-210-CE	2,8 US GAL P,F,TANK-1reg	1	zapytaj o cenę
83C-211-B	2,8 US GAL P,F,TANK-1reg,Ag	1	zapytaj o cenę
83C-211-CE	2,8 US GAL P,F,TANK-1reg,Ag	2	zapytaj o cenę
83Z-210-B	2,8 US GAL P,F,TANK,1reg	1	zapytaj o cenę
83Z-210-CE	2,8 US GAL P,F,TANK,1reg	1	zapytaj o cenę
83Z-211-B	2,8 US GAL P,F,TANK-1reg,Ag	2	zapytaj o cenę
83Z-211-CE	2,8 US GAL P,F,TANK-1reg,Ag	2	zapytaj o cenę
841006	MATERIAL FILTER	3	zapytaj o cenę
841010	PULSE CHAMBER & FILTER ASSY*	1	zapytaj o cenę
84-200	TUBING	3	zapytaj o cenę
84-246	PAINT GAUGE & DIAPH ASM-200PSI	3	zapytaj o cenę
84-261	FLOW CONTROL ASM (3/8 NPS)	3	zapytaj o cenę
843000	AGITATOR	3	zapytaj o cenę

Item No.	Description	Availability	2013 Price
843001	AGITATOR 55 GAL ASSM	3	zapytaj o cenę
84-317	SPRING	3	zapytaj o cenę
84-318	TAIL PIECE	3	zapytaj o cenę
84-319	REGULATOR BODY	3	zapytaj o cenę
84-320	SS FLUID REGULATOR	3	zapytaj o cenę
84-321	BONNET	3	zapytaj o cenę
84-322	SCREW	3	zapytaj o cenę
84-323	THRUST WASHER	3	zapytaj o cenę
84-324	STEM	3	zapytaj o cenę
84-325	STEM ASM (FLUID REG)	2	zapytaj o cenę
84-326	FOLLOWER (STEM ASM)	3	zapytaj o cenę
84-327	RETAINER	3	zapytaj o cenę
84-328	DISC (FLUID REGULATOR)	2	zapytaj o cenę
84-329	DIAPHRAGM	3	zapytaj o cenę
84-330	DIAPHRAGM	2	zapytaj o cenę
84-333	SOCKET RETAINER	3	zapytaj o cenę
84-334	SEAT	3	zapytaj o cenę
84-335	VALVE	2	zapytaj o cenę
84-336	CAP NUT SS	3	zapytaj o cenę
84-337	RETAINER INLET	3	zapytaj o cenę
84-340	KEY (REGULATOR)	3	zapytaj o cenę
84-342	RETAINER BODY (REGULTOR)	3	zapytaj o cenę
84-344	BODY	3	zapytaj o cenę
84-345	FLUID REGULATOR(STD PRESSURE)	2	zapytaj o cenę
84-348	CONNECTOR SS	3	zapytaj o cenę
84-351	TEE HANDLE (VALVE)	3	zapytaj o cenę
84-355	CAP NUT (REGULTOR)	3	zapytaj o cenę
84-359	BONNET	3	zapytaj o cenę
84-362	RETAINER	3	zapytaj o cenę
84-363	VALVE	2	zapytaj o cenę
84-364	SEAT	3	zapytaj o cenę
84-365	SPRING	3	zapytaj o cenę
84-381	BACK PRESSURE VALVE ASM	3	zapytaj o cenę
84-388-5	GASKET (PACK OF 5)	2	zapytaj o cenę
84-395	ROD (SS FLUID REGULATOR)	3	zapytaj o cenę
84-398	DISC (LOW PRESS,FLUID REGLTR)	3	zapytaj o cenę
84-399	DIAPHRAGM PKGD	2	zapytaj o cenę
84-40	GAUGE CONNECTION	3	zapytaj o cenę
84-404	3/4 SS BP VALVE ASM	3	zapytaj o cenę
84-409	SS FLUID REGULATOR (0-100)	2	zapytaj o cenę
84-410	LOW PRESSURE FLUID REGULATOR	3	zapytaj o cenę
84-412	FLUID REGULATOR (STD PRES)	3	zapytaj o cenę
84-420	HIGH PRESSURE FLUID REGULATOR	3	zapytaj o cenę
84-421	HP BACK PRESSURE VALVE	3	zapytaj o cenę
84-424	REGULATOR BUTTON	3	zapytaj o cenę
84-425	SPRING	3	zapytaj o cenę
84-428	PISTON	3	zapytaj o cenę
84-429	DIAPHRAGM PTFE	2	zapytaj o cenę
84-430	DIAPHRAGM HYTREL	2	zapytaj o cenę
84-431	SPRING	3	zapytaj o cenę
84-432	PIN	3	zapytaj o cenę
84-435	SEAT ASM	3	zapytaj o cenę
84-436	GASKET (HP REGULATOR)	3	zapytaj o cenę
84-440	VALVE ASM	3	zapytaj o cenę
84-441	SPRING	3	zapytaj o cenę
84-444	DISC - SS	3	zapytaj o cenę
84-446	VALVE ASM (HP REGULATOR)	3	zapytaj o cenę
84-447	SPRING	3	zapytaj o cenę

* Currently available, but under review to be discontinued ** Discontinued item – obsolete when stocks are exhausted
 1. Items usually available for dispatch in 48 hours 2. Items with limited availability for despatch in 48 hours 3. Purchased or made to order items only

Alphanumeric

Item No.	Description	Availability	2013 Price
84-450	SEAT	2	zapytaj o cenę
84-452	SPRING	3	zapytaj o cenę
84-454	SEAT	3	zapytaj o cenę
84-462	WASHER (BP VALVE) SS	3	zapytaj o cenę
84-463	OUTER GASKET-VELLUMOID	2	zapytaj o cenę
84-467	RETAINER - SS	3	zapytaj o cenę
84-468	SS SEAT(3/8 BALL)	3	zapytaj o cenę
84-469	VALVE	2	zapytaj o cenę
84-470	CAP - SS(FLD REG)	2	zapytaj o cenę
84-475	SEAT ASM	3	zapytaj o cenę
84-481	VALVE & SEAT SET	3	zapytaj o cenę
845001	MP REGULATOR W/ GAUGE	3	zapytaj o cenę
84-501	1/2 BP VALVE REGULATOR	3	zapytaj o cenę
845011	HP REGULATOR WITHOUT GAUGE	3	zapytaj o cenę
845012	HP-BACK PRESS,REGULATOR	3	zapytaj o cenę
845013	HP REGULATOR WITHOUT GAUGE	3	zapytaj o cenę
84-504	1 1/4 SS BP VALVE	3	zapytaj o cenę
84-520	MP FLUID REGULATOR	3	zapytaj o cenę
84-523	TC SEAT	3	zapytaj o cenę
84-524	SS VALVE	3	zapytaj o cenę
84-526	DELRAIN GASKET	3	zapytaj o cenę
84-533	BODY	3	zapytaj o cenę
84-535	SPRING - SS	3	zapytaj o cenę
84-537	TC SEAT	3	zapytaj o cenę
84-538	TC VALVE	3	zapytaj o cenę
8454-06C	SCHRAUBE	3	zapytaj o cenę
84-565	DISC (84-601)	3	zapytaj o cenę
84-566	DIAPHRAGM - PTFE	3	zapytaj o cenę
84-567	DIAPHRAGM	3	zapytaj o cenę
8457-12C	SCREW.MACH.FL.,HD.#6.SST	3	zapytaj o cenę
84-585	FLUID REGULATOR SS NON-CI	3	zapytaj o cenę
84-598	FLUID PRESS REGULATOR	3	zapytaj o cenę
84-601	1/2 BACK PRESS, VALVE ASSY	2	zapytaj o cenę
8488-08C	SCREW,SET,FLAT PT # 10-24NC	2	zapytaj o cenę
8488-12F	SCREW,SET	2	zapytaj o cenę
8491-00	FEDER	3	zapytaj o cenę
849311	Valve Asm	3	zapytaj o cenę
849315	FILTER REG C/W GAUGE	3	zapytaj o cenę
85-10	BUTTON	3	zapytaj o cenę
85-136	AIR REGULATOR SUPPORT	3	zapytaj o cenę
85-181	REGULATOR SEAT	3	zapytaj o cenę
85-183-5	DIAPHRAGM (PACK OF 5)	2	zapytaj o cenę
85-184	REGULATOR CAP	2	zapytaj o cenę
85-186	REPAIR KIT (85-221 & 85-237)	3	zapytaj o cenę
85-192	KNOB	3	zapytaj o cenę
85-193	DISC	3	zapytaj o cenę
85-194	SEAT	3	zapytaj o cenę
85-198	REPAIR KIT(85-200 & 85-201)	2	zapytaj o cenę
85-214	AIR REGULATOR PKGD	3	zapytaj o cenę
85-215	AIR REGULATOR PKGD	3	zapytaj o cenę
85-243	SAFETY VALVE ASSY	3	zapytaj o cenę
85-257	SPRING	3	zapytaj o cenę
85-259	VALVE	3	zapytaj o cenę
85-262	RETAINER DIAPHRAGM	3	zapytaj o cenę
85-266	SEAL	3	zapytaj o cenę
85-267	WASHER	3	zapytaj o cenę
85-305	SPRING	3	zapytaj o cenę
85-306-5	DIAPHRAGM (PACK OF 5)	3	zapytaj o cenę
85-309	1/4 REGULATOR VALVE ASM	3	zapytaj o cenę

Item No.	Description	Availability	2013 Price
85-438	REGULATOR KIT (50 LB)	3	zapytaj o cenę
85-440	AIR REGULATOR ASSEMBLY	3	zapytaj o cenę
85-448	REGULATOR ASSEMBLY	3	zapytaj o cenę
85-449	REGULATOR ASSEMBLY	3	zapytaj o cenę
85-450	REGULATOR ASSEMBLY	3	zapytaj o cenę
85-46	SPRING CAP	2	zapytaj o cenę
85-469	SINGLE TO DOUBLE REGULATOR KIT	3	zapytaj o cenę
85-470	AIR CONTROL ASSY (183G/S PFTs)	3	zapytaj o cenę
85-471	AIR CONTROL ASSY	3	zapytaj o cenę
85-70	AIR PRESSURE GAUGE (0-60 PSI)	2	zapytaj o cenę
861000	SERVICE KIT, LOWER PUMP	2	zapytaj o cenę
861001	SERVICE KIT PTFE/LEATHER	3	zapytaj o cenę
861010	SERVICE KIT, LOWER PUMP	2	zapytaj o cenę
861011	SERVICE KIT PTFE/LEATHER	3	zapytaj o cenę
86-1017	FILTER	3	zapytaj o cenę
861020	SERVICE KIT, LOWER PUMP	2	zapytaj o cenę
861021	SERVICE KIT PTFE/LEATHER	2	zapytaj o cenę
861030	SERVICE KIT, AIR MOTOR(N SER)	2	zapytaj o cenę
861031	SERVICE KIT, AIR MOTOR	3	zapytaj o cenę
861032	SERVICE KIT, AIR MOTOR	2	zapytaj o cenę
861033	SERVICE KIT, AIR MOTOR	3	zapytaj o cenę
861039	SERVICE KIT	3	zapytaj o cenę
861040	SERVICE KIT,LOWER PUMP(N SER)	3	zapytaj o cenę
861041	SERVICE KIT PTFE/LEATHER	2	zapytaj o cenę
861060	SERVICE KIT, LOWER PUMP	3	zapytaj o cenę
861061	SERVICE KIT.LOWER PUMP.OPTION	3	zapytaj o cenę
861065	SERVICE KIT, LOWER PUMP	3	zapytaj o cenę
861070	SERVICE KIT PUMP UHMWPE	3	zapytaj o cenę
861071	Repair Kit with PTFE packing	3	zapytaj o cenę
861075	Pump Section Repair Kit for In	3	zapytaj o cenę
861110	SERVICE KIT LOWER PUMP UHMWPE	2	zapytaj o cenę
861111	SERVICE KIT LOWER PUMP PTFE	3	zapytaj o cenę
861131	SERVICE KIT (PTFE)	3	zapytaj o cenę
861140	SERVICE KIT LOWER PUMP	3	zapytaj o cenę
861150	SERVICE KIT AIR MOTOR	3	zapytaj o cenę
862000	SERVICE KIT, DIAPHRAGM	2	zapytaj o cenę
862001	SERVICE KIT, AIR MOTOR	2	zapytaj o cenę
862003	SERVICE KIT, AIR MOTOR	2	zapytaj o cenę
862004	SERVICE KIT, AIR MOTOR	2	zapytaj o cenę
862006	FLUID SECTION REPAIR KIT	2	zapytaj o cenę
862007	AIR MOTOR REPAIR KIT	2	zapytaj o cenę
862010	SERVICE KIT, DIAPHRAGM	3	zapytaj o cenę
862015	SERVICE KIT	3	zapytaj o cenę
862016	DIAPHRAGM PUMP REPAIR KIT	3	zapytaj o cenę
862020	DIAPHRAGM REPAIR KIT	2	zapytaj o cenę
862025	BALL & SEAT REPAIR KIT	2	zapytaj o cenę
862026	SERVICE KIT SEAT & BALL	2	zapytaj o cenę
862030	SERVICE KIT, DIAPHRAGM	3	zapytaj o cenę
862040	SERVICE KIT, DIAPHRAGM	2	zapytaj o cenę
862041	SERVICE KIT,DIA,SHORT STROKE	2	zapytaj o cenę
862042	DIAPHRAGM REPAIR KIT	2	zapytaj o cenę
862045	SERVICE KIT STS SEAT/BALL	2	zapytaj o cenę
862046	SERVICE KIT STST/PTFE	3	zapytaj o cenę
862047	KIT ASM	2	zapytaj o cenę
863002	PLUG	3	zapytaj o cenę
863007	VALVE KIT	2	zapytaj o cenę
863008	DIAPHRAGM REPAIR KIT (FL,REG)	2	zapytaj o cenę
863009	WET SOL PLUS ONE QUART*	2	zapytaj o cenę
863010	REGULATOR REPAIR KIT	3	zapytaj o cenę

Alphanumeric

Item No.	Description	Availability	2013 Price
863011	REGULATOR REPAIR KIT	3	zapytaj o cenę
863013	REBUILD KIT	3	zapytaj o cenę
863014	REBUILD KIT	3	zapytaj o cenę
863020	AIR LINE LUBRICANT WITH PUMPS*	3	zapytaj o cenę
86-563	ST ELBOW	3	zapytaj o cenę
871041	LOWER PUMP END	3	zapytaj o cenę
873000	PILOT ROD	2	zapytaj o cenę
873001	SPOOL	3	zapytaj o cenę
873003	BUSHING GOLD*	3	zapytaj o cenę
873004	SLEEVE	2	zapytaj o cenę
873005	ROD. SILVER	3	zapytaj o cenę
873007	MANIFOLD (BSP)	3	zapytaj o cenę
873011	PILOT ROD, SHORT STROKE	2	zapytaj o cenę
873014	SLEEVE WHITE	3	zapytaj o cenę
873018	PISTON SILVER*	3	zapytaj o cenę
873023	SLEEVE	2	zapytaj o cenę
873025	THERMOMETER	3	zapytaj o cenę
873026	CUTOFF ASSY	3	zapytaj o cenę
873033	THERMOSTAT	3	zapytaj o cenę
873035	ROD	2	zapytaj o cenę
873038	VALVE INSERT	3	zapytaj o cenę
873039	VALVE PLATE	3	zapytaj o cenę
873040	SWIVEL. ACETAL. DK,GREY	3	zapytaj o cenę
873046	STEM. CARBIDE (LOW PRES)	3	zapytaj o cenę
873052	VALVE STEM	2	zapytaj o cenę
873056	ADAPTOR	3	zapytaj o cenę
873068	SEAT	3	zapytaj o cenę
873071	BALL	3	zapytaj o cenę
873072	SEAT	3	zapytaj o cenę
873075	BALL	3	zapytaj o cenę
873076	BALL	3	zapytaj o cenę
873077	WAVE SPRING	3	zapytaj o cenę
873079	WAVE SPRING	3	zapytaj o cenę
873080	SEAT	3	zapytaj o cenę
873082	TUBE	3	zapytaj o cenę
873083	TUBE	3	zapytaj o cenę
873084	WASHER	3	zapytaj o cenę
873086	WASHER	3	zapytaj o cenę
873087	MALE PACKING WASHER	3	zapytaj o cenę
873088	MALE PACKING WASHER	3	zapytaj o cenę
873090	PLUNGER	3	zapytaj o cenę
873091	BALL (11/32DIA)	3	zapytaj o cenę
873092	WAVY WASHER	3	zapytaj o cenę
873094	MALE PACKING WASHER	3	zapytaj o cenę
873097	LOWER SEAT	3	zapytaj o cenę
873098	UPPER SEAT	3	zapytaj o cenę
873099	PUMP ROD	3	zapytaj o cenę
873106	BUSHING. WHITE	3	zapytaj o cenę
873107	FEMALE PACKING WASHER	3	zapytaj o cenę
873108	WASHER. WHITE	3	zapytaj o cenę
873109	FEMALE PACKING WASHER	3	zapytaj o cenę
873110	FEMALE PACKING WASHER	3	zapytaj o cenę
873111	FEMALE PACKING WASHER	3	zapytaj o cenę
873112	FEMALE PACKING WASHER	3	zapytaj o cenę
873114	PLUNGER	3	zapytaj o cenę
873115	WALL MTG BRACKET 4 1/4 & 6	3	zapytaj o cenę
873116	WALL MOUNT BRACKET	3	zapytaj o cenę
873138	MANIFOLD, TOP, 1/2 ACETAL PUMP	2	zapytaj o cenę

Item No.	Description	Availability	2013 Price
873139	E RING	3	zapytaj o cenę
873140	SLEEVE	3	zapytaj o cenę
873141	CONNECTOR	3	zapytaj o cenę
873145	GASKET	2	zapytaj o cenę
873146	REPLACEMENT ELEMENT(70 MESH)	2	zapytaj o cenę
873147	REPLACEMENT ELEMENT(100 MESH)	2	zapytaj o cenę
873152	ROD	3	zapytaj o cenę
873153	ROD VALVE	3	zapytaj o cenę
873156	ROD	3	zapytaj o cenę
873157	SLEEVE	3	zapytaj o cenę
873160	SPRING ASM	3	zapytaj o cenę
873161	PISTON ASSY	2	zapytaj o cenę
873163	AIR CYLINDER	3	zapytaj o cenę
873192	INLET STRAINER	2	zapytaj o cenę
873198	MALE PACKING WASHER	3	zapytaj o cenę
873199	FEMALE PACKING WASHER	3	zapytaj o cenę
873234	INLET MANIFOLD (POLY)	2	zapytaj o cenę
873235	TOP MANIFOLD	2	zapytaj o cenę
873243	PLUNGER	3	zapytaj o cenę
873257	SPRING	3	zapytaj o cenę
873262	WASHER	3	zapytaj o cenę
873266	PISTON. WHITE	3	zapytaj o cenę
873267	WASHER	3	zapytaj o cenę
873268	SPACER	3	zapytaj o cenę
873269	SPACER	3	zapytaj o cenę
873271	PLUG	3	zapytaj o cenę
873272	ADAPTOR. PISTON	3	zapytaj o cenę
873275	MUFFLER	3	zapytaj o cenę
873280	SPACER	2	zapytaj o cenę
873287	DIAPHRAGM WASHER	3	zapytaj o cenę
873288	FLUID CAP	3	zapytaj o cenę
873289	DIAPHRAGM NUT	3	zapytaj o cenę
873290	DIAPHRAGM NUT	3	zapytaj o cenę
873291	FLUID END	3	zapytaj o cenę
873292	FLUID CAP	2	zapytaj o cenę
873295	BALL CAGE (ORANGE)	2	zapytaj o cenę
873296	BALL CAGE (LIGHT GREY)*	2	zapytaj o cenę
873297	MOTOR BODY	3	zapytaj o cenę
873298	SPOOL	2	zapytaj o cenę
873299	MUFFLER	2	zapytaj o cenę
873300	VALVE BLOCK (BLACK)	2	zapytaj o cenę
873301	PLUG WHITE	2	zapytaj o cenę
873302	WASHER	2	zapytaj o cenę
873303	PLATE	2	zapytaj o cenę
873304	MANIFOLD	3	zapytaj o cenę
873314	SPRING	3	zapytaj o cenę
873330	THRUST BEARING	3	zapytaj o cenę
873331	ADJUSTING SCREW	3	zapytaj o cenę
873332	ADJUSTING NUT	3	zapytaj o cenę
873348	GLAND NUT	3	zapytaj o cenę
873350	TIE ROD	3	zapytaj o cenę
873351	SEAT. BALL	3	zapytaj o cenę
873352	BALL TC ,1875 OD	3	zapytaj o cenę
873403	WASHER	3	zapytaj o cenę
873405	ACTUATOR PIN	3	zapytaj o cenę
873412	INLET MANIFOLD	2	zapytaj o cenę
873429	1/2 PIPE PLUG - ACETAL	2	zapytaj o cenę
873436	RETAINING RING	3	zapytaj o cenę

* Currently available, but under review to be discontinued ** Discontinued item – obsolete when stocks are exhausted
 1. Items usually available for dispatch in 48 hours 2. Items with limited availability for despatch in 48 hours 3. Purchased or made to order items only

Alphanumeric

Item No.	Description	Availability	2013 Price
873440	INNER VALVE SEAT	3	zapytaj o cenę
873452	TIE ROD	3	zapytaj o cenę
873465	REGULATOR (0-160 PSI)	3	zapytaj o cenę
873466	REGULATOR (0-50 PSI)*	3	zapytaj o cenę
873532	INNER TUBE	3	zapytaj o cenę
873539	PIN	3	zapytaj o cenę
873544	ROD	3	zapytaj o cenę
873554	PIN	3	zapytaj o cenę
873556	PIN	3	zapytaj o cenę
873557	SCREW	3	zapytaj o cenę
873611	FOLLOWER	3	zapytaj o cenę
873612	FOLLOWER	3	zapytaj o cenę
874501	1 SUCTION HOSE,36WAND(3/4)	3	zapytaj o cenę
874502	DRUM COVER	3	zapytaj o cenę
874504	1/2 SUCTION HOSE,16 WAND	2	zapytaj o cenę
874509	SUCTION HOSE ASSEMBLY	3	zapytaj o cenę
88105	NUT STUFFING BOX	2	zapytaj o cenę
88-211	Düse 0.28 mm/20' /UKS 88-264	3	zapytaj o cenę
88-213	Düse 0.33 mm/20' /UKS 88-264	3	zapytaj o cenę
88-264	TwistTip reversible	3	zapytaj o cenę
88-311	Fluid nozzle 0.28 mm/30°	3	zapytaj o cenę
88-313	Düse 0.33 mm/30' /UKS 88-264	3	zapytaj o cenę
88-315	Düse 0.38 mm/30' /UKS 88-264	3	zapytaj o cenę
88-411	Düse 0.28 mm/40' /UKS 88-264	3	zapytaj o cenę
88-417	Düse 0.43 mm/40' /UKS 88-264	3	zapytaj o cenę
88-423	Düse 0.58 mm/40°	3	zapytaj o cenę
88-505	SEAL KIT*\$	3	zapytaj o cenę
88-511	Düse 0.28 mm/50' /UKS 88-264	3	zapytaj o cenę
88-513	Düse 0.33 mm/50' /UKS 88-264	3	zapytaj o cenę
88-515	Düse 0.38 mm/50° /UKS 88-264	3	zapytaj o cenę
88-517	Tip 0.43 mm/50° /UKS 88-264	3	zapytaj o cenę
88-534	SS HOUSING	3	zapytaj o cenę
88-544	ADAPTOR	3	zapytaj o cenę
88-554-S	PORTE BUSE MK5 POUR 550	3	zapytaj o cenę
88-557	PORTE BUSE 11/16 -16	3	zapytaj o cenę
88-623	Düse 0.58 mm/60' /UKS 88-264	3	zapytaj o cenę
8868-01	MUTTER F RS 60	2	zapytaj o cenę
8X10-14-SG	SPRING GUARD CONNECTION	3	zapytaj o cenę
8X10-14-SS	CONNECTOR 1/4 NPS(F) 8X10	3	zapytaj o cenę
8X10-38-SG	SPRING GUARD CONNECTION	3	zapytaj o cenę
8X10-38-SG-B	SPRING GUARD CONNECTION	3	zapytaj o cenę
9-0909-F	FINE FINISH FLAT TIP	2	zapytaj o cenę
9-0911-F	FINE FINISH FLAT TIP	3	zapytaj o cenę
9096-00	NO 2 SERVICE KIT	3	zapytaj o cenę
90-98-5501110	NOZZLE HOLDER ZT 350BAR HAT 57	3	zapytaj o cenę
90-98-5901HPF	NOZZLE HOLDER SUPER ZIP 500 BA	3	zapytaj o cenę
9-1109-F	FINE FINISH FLAT TIP	2	zapytaj o cenę
9-1111-F	FINE FINISH FLAT TIP	2	zapytaj o cenę
9-1113-F	FINE FINISH FLAT TIP	3	zapytaj o cenę
9-1115-F	FINE FINISH FLAT TIP	2	zapytaj o cenę
9-1170	AIRLESS NOZZLE	3	zapytaj o cenę
9-1180	CP TC AIRLESS NOZ	3	zapytaj o cenę
9-1309-F	FINE FINISH FLAT TIP	2	zapytaj o cenę
9-1311-F	FINE FINISH FLAT TIP	2	zapytaj o cenę
9-1313-F	FINE FINISH FLAT TIP	2	zapytaj o cenę
9-1315-F	FINE FINISH FLAT TIP	2	zapytaj o cenę
9-1360	DM TC AIRLESS NOZ	3	zapytaj o cenę
9-1380	DP TC AIRLESS NOZ	3	zapytaj o cenę

Item No.	Description	Availability	2013 Price
9-1509-F	FINE FINISH FLAT TIP	3	zapytaj o cenę
9-1511-F	FINE FINISH FLAT TIP	2	zapytaj o cenę
9-1513-F	FINE FINISH FLAT TIP	3	zapytaj o cenę
9-1515-F	FINE FINISH FLAT TIP	2	zapytaj o cenę
9-1517-F	FINE FINISH FLAT TIP	3	zapytaj o cenę
9-1550	EJ TC AIRLESS NOZZLE	3	zapytaj o cenę
9-1560	EM TC AIRLESS NOZ	3	zapytaj o cenę
9157-24F	SCREW	3	zapytaj o cenę
9-1590	ES TC AIRLESS NOZZLE	3	zapytaj o cenę
9-1709-F	FINE FINISH FLAT TIP	3	zapytaj o cenę
9-1711-F	FINE FINISH FLAT TIP	2	zapytaj o cenę
9-1713-F	FINE FINISH FLAT TIP	2	zapytaj o cenę
9-1715-F	FINE FINISH FLAT TIP	2	zapytaj o cenę
9-1717-F	FINE FINISH FLAT TIP	3	zapytaj o cenę
9-1840	GH TC AIRLESS NOZZLE	3	zapytaj o cenę
9-1860	GM TC AIRLESS NOZ	3	zapytaj o cenę
9-211-75	SPRAY TWIST TIP 211 (7500psi)	3	zapytaj o cenę
9-213-75	SPRAY TWIST TIP 213 (7500psi)	3	zapytaj o cenę
9-2140	HH TC AIRLESS NOZZLE	3	zapytaj o cenę
9-215-75	SPRAY TWIST TIP 215 (7500psi)	3	zapytaj o cenę
9-217-75	SPRAY TWIST TIP 217 (7500psi)	3	zapytaj o cenę
9-2180	HP TC AIRLESS NOZZLE	3	zapytaj o cenę
9-2340	FLAT TC AIRLESS TIP*	3	zapytaj o cenę
9-2640	AIRLESS NOZZLE	3	zapytaj o cenę
9-307-35	SPRAY TWIST TIP 307 (3500psi)	3	zapytaj o cenę
9-307-75	SPRAY TWIST TIP 307 (7500psi)	2	zapytaj o cenę
9-307F-35	FLAT TIP 307 (3500psi)	3	zapytaj o cenę
9-309-35	SPRAY TWIST TIP 309 (3500psi)	3	zapytaj o cenę
9-309-75	SPRAY TWIST TIP 309 (7500psi)	2	zapytaj o cenę
9-309F-35	FLAT TIP 309 (3500psi)	3	zapytaj o cenę
9-311-35	SPRAY TWIST TIP 311 (3500psi)	3	zapytaj o cenę
9-311-75	SPRAY TWIST TIP 311 (7500psi)	2	zapytaj o cenę
9-311F-35	FLAT TIP 311 (3500psi)	3	zapytaj o cenę
9-313-35	SPRAY TWIST TIP 313 (3500psi)	3	zapytaj o cenę
9-313-75	SPRAY TWIST TIP 313 (7500psi)	2	zapytaj o cenę
9-313F-35	FLAT TIP 313 (3500psi)	3	zapytaj o cenę
9-315-35	SPRAY TWIST TIP 315 (3500psi)	3	zapytaj o cenę
9-315-75	SPRAY TWIST TIP 315 (7500psi)	2	zapytaj o cenę
9-315F-35	FLAT TIP 315 (3500psi)	3	zapytaj o cenę
9-317-75	SPRAY TWIST TIP 317 (7500psi)	3	zapytaj o cenę
9334-00	SPR VLE RETURN	3	zapytaj o cenę
9351706	FILTER	1	zapytaj o cenę
9351711	FILTER ELEMENT	1	zapytaj o cenę
93532-1	PLATE	3	zapytaj o cenę
93541-1	BASE	3	zapytaj o cenę
93886	NUT	3	zapytaj o cenę
93-98-541-300	NOZZLE GRIP PROTECTION	**	zapytaj o cenę
94053	873579 BUSHING	3	zapytaj o cenę
9-409-75	SPRAY TWIST TIP 409 (7500psi)	2	zapytaj o cenę
9-411-35	SPRAY TWIST TIP 411 (3500psi)	2	zapytaj o cenę
9-411-75	SPRAY TWIST TIP 411 (7500psi)	2	zapytaj o cenę
9-411F-35	FLAT TIP 411 (3500psi)	3	zapytaj o cenę
9-413-35	SPRAY TWIST TIP 413 (3500psi)	3	zapytaj o cenę
9-413-75	SPRAY TWIST TIP 413 (7500psi)	2	zapytaj o cenę
9-413F-35	FLAT TIP 413 (3500psi)	3	zapytaj o cenę
9-415-35	SPRAY TWIST TIP 415 (3500psi)	3	zapytaj o cenę
9-415-75	SPRAY TWIST TIP 415 (7500psi)	2	zapytaj o cenę
9-415F-35	FLAT TIP 415 (3500psi)	3	zapytaj o cenę

Alphanumeric

Item No.	Description	Availability	2013 Price
9-417-35	SPRAY TWIST TIP 417 (3500psi)	3	zapytaj o cenę
9-417-75	SPRAY TWIST TIP 417 (7500psi)	2	zapytaj o cenę
9-417F-35	FLAT TIP 417 (3500psi)	3	zapytaj o cenę
9-419-35	SPRAY TWIST TIP 419 (3500psi)	3	zapytaj o cenę
9-419-75	SPRAY TWIST TIP 419 (7500psi)	2	zapytaj o cenę
9-419F-35	FLAT TIP 419 (3500psi)	3	zapytaj o cenę
9-421-75	SPRAY TWIST TIP 421 (7500psi)	3	zapytaj o cenę
9-4340	AIRLESS NOZZLE	3	zapytaj o cenę
9-435-75	SPRAY TWIST TIP 435 (7500psi)	3	zapytaj o cenę
9450102	FILTER ELEMENT 20 MICRON	2	zapytaj o cenę
9450301	FILTER BOWL & S/A DRAIN	2	zapytaj o cenę
9450304	SEMI-AUTO DRAIN	2	zapytaj o cenę
9450802	UPPER COVER - REGULATOR	2	zapytaj o cenę
94763	STREET ELBOW	3	zapytaj o cenę
94-98-0050023	Tip 0.23mm/50° (Stand.)	3	zapytaj o cenę
9-509-75	SPRAY TWIST TIP 509 (7500psi)	2	zapytaj o cenę
9-511-75	SPRAY TWIST TIP 511 (7500psi)	2	zapytaj o cenę
9-513-35	SPRAY TWIST TIP 513 (3500psi)	2	zapytaj o cenę
9-513-75	SPRAY TWIST TIP 513 (7500psi)	2	zapytaj o cenę
9-513F-35	FLAT TIP 513 (3500psi)	3	zapytaj o cenę
9-515-35	SPRAY TWIST TIP 515 (3500psi)	2	zapytaj o cenę
9-515-75	SPRAY TWIST TIP 515 (7500psi)	2	zapytaj o cenę
9-515F-35	FLAT TIP 515 (3500psi)	3	zapytaj o cenę
9-517-35	SPRAY TWIST TIP 517 (3500psi)	2	zapytaj o cenę
9-517-75	SPRAY TWIST TIP 517 (7500psi)	2	zapytaj o cenę
9-517F-35	FLAT TIP 517 (3500psi)	3	zapytaj o cenę
9-519-35	SPRAY TWIST TIP 519 (3500psi)	3	zapytaj o cenę
9-519-75	SPRAY TWIST TIP 519 (7500psi)	2	zapytaj o cenę
9-519F-35	FLAT TIP 519 (3500psi)	3	zapytaj o cenę
9-521-35	SPRAY TWIST TIP 521 (3500psi)	3	zapytaj o cenę
9-521-75	SPRAY TWIST TIP 521 (7500psi)	2	zapytaj o cenę
9-523-75	SPRAY TWIST TIP 523 (7500psi)	2	zapytaj o cenę
9-525-75	SPRAY TWIST TIP 525 (7500psi)	2	zapytaj o cenę
9-611-75	SPRAY TWIST TIP 611 (7500psi)	2	zapytaj o cenę
9-613-75	SPRAY TWIST TIP 613 (7500psi)	2	zapytaj o cenę
9-615-75	SPRAY TWIST TIP 615 (7500psi)	2	zapytaj o cenę
9-615F-35	FLAT TIP 615 (3500psi)	3	zapytaj o cenę
9-617-35	SPRAY TWIST TIP 617 (3500psi)	2	zapytaj o cenę
9-617-75	SPRAY TWIST TIP 617 (7500psi)	2	zapytaj o cenę
9-617F-35	FLAT TIP 617 (3500psi)	3	zapytaj o cenę
9-619-35	SPRAY TWIST TIP 619 (3500psi)	2	zapytaj o cenę
9-619-75	SPRAY TWIST TIP 619 (7500psi)	2	zapytaj o cenę
9-619F-35	FLAT TIP 619 (3500psi)	3	zapytaj o cenę
9-621-35	SPRAY TWIST TIP 621 (3500psi)	2	zapytaj o cenę
9-621-75	SPRAY TWIST TIP 621 (7500psi)	2	zapytaj o cenę
9-621F-35	FLAT TIP 621 (3500psi)	3	zapytaj o cenę
9-623-35	SPRAY TWIST TIP 623 (3500psi)	2	zapytaj o cenę
9-623-75	SPRAY TWIST TIP 623 (7500psi)	2	zapytaj o cenę
9-623F-35	FLAT TIP 623 (3500psi)	3	zapytaj o cenę
9-625-75	SPRAY TWIST TIP 625 (7500psi)	3	zapytaj o cenę
9-627-75	SPRAY TWIST TIP 627 (7500psi)	3	zapytaj o cenę
9-631-75	SPRAY TWIST TIP 631 (7500psi)	3	zapytaj o cenę
9704-05	TUBING LDPE 3/8 X 1/8ID (MT)	2	zapytaj o cenę
9704-05-Z	Farbspritzschlauch Spezial	3	zapytaj o cenę
9704-06	TUBING LDPE 1/2 X 1/4ID (MT)	3	zapytaj o cenę
9704-11	TUBING LDPE 3/8 X 1/4ID (MT)	2	zapytaj o cenę
9704-16	TUBING LDPE 3/8 X .093ID (MT)	2	zapytaj o cenę
9-713-75	SPRAY TWIST TIP 713 (7500psi)	3	zapytaj o cenę

Item No.	Description	Availability	2013 Price
9-715-75	SPRAY TWIST TIP 715 (7500psi)	3	zapytaj o cenę
98718-1	Replaced by 873014 10/12*\$	3	zapytaj o cenę
9X12-38-SG-B	CONNECTOR 3/8BPS F / 9X12	3	zapytaj o cenę
A10410-00	KIT O-RING SPRAY HEAD PLATE	3	zapytaj o cenę
A10411-00	KIT SPRAY HEAD REPAIR	3	zapytaj o cenę
A10560-50D	CABLE. HIGH VOLTAGE 15M	3	zapytaj o cenę
A10841-01	Tube PFA 10mm AD X 8 mm ID / 1	3	zapytaj o cenę
A10841-02	TUBING.8MM OD X 6MM ID.NATURAL	3	zapytaj o cenę
A11343-02	ELECTRODE ASSEMBLY. 220 MEG	3	zapytaj o cenę
A12068-03	OUTER SHROUD. SINGLE SWIRL	3	zapytaj o cenę
A12381-02020200	AEROBELL 57mm. No Valves.	3	zapytaj o cenę
A12409-08	CABLE ASSY(FIBRE-OPTIC)65 FEET	3	zapytaj o cenę
A12503-00	SHOULDER SCREW	3	zapytaj o cenę
A3500-2-75	PITBULL AIRLESS GUN KIT + TIP	3	zapytaj o cenę
A3500-4-75	PITBULL AIRLESS GUN KIT + TIP	3	zapytaj o cenę
A7500-2-75	PITBULL AIRLESS GUN KIT-NO TIP	3	zapytaj o cenę
A7500-4-75	PITBULL AIRLESS GUN KIT-NO TIP	3	zapytaj o cenę
A75-1-75	A75 AIRLESS GUN KIT - NO TIP	3	zapytaj o cenę
A75-2-75	A75 AIRLESS GUN KIT - NO TIP	3	zapytaj o cenę
A75-3M-75	A75 AIRLESS GUN KIT - NO TIP	3	zapytaj o cenę
AA4400M-75T	AIR ASSIST TWIST TIP GUN/HOSE	3	zapytaj o cenę
AA4400M-AA10-75	AIR ASSISTED AA10 GUN AND HOSE	1	zapytaj o cenę
AA44H-10-G	AUTO SPRAYGUN - NO MANIFOLD	3	zapytaj o cenę
AA44H-10-MB	AUTO SPRAYGUN WITH MANIFOLD	3	zapytaj o cenę
AA44H-10-PB	AUTO SPRAYGUN WITH MANIFOLD	3	zapytaj o cenę
AA44U-10-G	AUTO SPRAYGUN - NO MANIFOLD	3	zapytaj o cenę
AA44U-10-MB	AUTO SPRAYGUN WITH MANIFOLD	3	zapytaj o cenę
AA44U-10-PB	AUTO SPRAYGUN WITH MANIFOLD	3	zapytaj o cenę
AA90-W-10	Hose package AA90 water. 10 m	3	zapytaj o cenę
AC-12	COALESCER CARBON FILT,ELEMENT	2	zapytaj o cenę
AD-11	NIPPLE 3/8NPSM X 3/8NPT	*	zapytaj o cenę
AD-11-F	ADAPTOR 3/8 NPS M-3/8 BSP M	2	zapytaj o cenę
AD-11-S	NIPPLE 3/8-18NPTX3/8-BSP	2	zapytaj o cenę
AD-12	Do-Nippel 3/8 NPS - 1/2 R	3	zapytaj o cenę
AD-26	ADAPTOR 1/4NPS M x 3/8 NPT M	**	zapytaj o cenę
AD-26-F	ADAPT MALE 1/4NPS M 3/8 BSPM	1	zapytaj o cenę
AD-31	ADAPTOR 1/4NPSM X 1/4NPSM	*	zapytaj o cenę
AD-404	ADAPTOR NPSM 1/4(M),3/8(F)	*	zapytaj o cenę
ADV-310-05-K	FLUID NEEDLE 05	2	zapytaj o cenę
ADV-310-07-K	FLUID NEEDLE 07	2	zapytaj o cenę
ADV-310-085-K	FLUID NEEDLE 085	1	zapytaj o cenę
ADV-310-10-K	FLUID NEEDLE 10	1	zapytaj o cenę
ADV-310-12-K	FLUID NEEDLE 12	1	zapytaj o cenę
ADV-310-13-K	FLUID NEEDLE 13	1	zapytaj o cenę
ADV-310-14-K	FLUID NEEDLE 14	1	zapytaj o cenę
ADV-310-16-K	FLUID NEEDLE 16	1	zapytaj o cenę
ADV-310-18-K	FLUID NEEDLE 18	1	zapytaj o cenę
ADV-310-20-K	FLUID NEEDLE 20	1	zapytaj o cenę
ADV-310-22-K	FLUID NEEDLE 22	1	zapytaj o cenę
ADV-310-28-K	FLUID NEEDLE 28	1	zapytaj o cenę
ADV-310C-22	FLUID NEEDLE CARBIDE 22	2	zapytaj o cenę
ADV-310C-28	FLUID NEEDLE CARBIDE 28	2	zapytaj o cenę
ADV-310N-14-K	FLUID NEEDLE HARDENED 14	1	zapytaj o cenę
ADV-310N-18-K	FLUID NEEDLE HARDENED 18	1	zapytaj o cenę
ADV-310N-22-K	FLUID NEEDLE HARDENED 22	1	zapytaj o cenę
ADV-310N-28-K	FLUID NEEDLE HARDENED 28	1	zapytaj o cenę
ADV-310P-10-K	FLUID NEEDLE PLASTIC TIP 10	1	zapytaj o cenę
ADV-310P-12-K	FLUID NEEDLE PLASTIC TIP 12	1	zapytaj o cenę

* Currently available, but under review to be discontinued ** Discontinued item – obsolete when stocks are exhausted
1. Items usually available for dispatch in 48 hours 2. Items with limited availability for despatch in 48 hours 3. Purchased or made to order items only

Alphanumeric

Item No.	Description	Availability	2013 Price
ADV-310P-14-K	FLUID NEEDLE PLASTIC TIP 14	1	zapytaj o cenę
ADV-401-K	AIRFLOW VALVE/SPREADER Pr/Suc	1	zapytaj o cenę
ADV-402-K	SPREADER VALVE (GRAVITY)	1	zapytaj o cenę
ADV-403-K	RETAINING RING WITH SEALS	1	zapytaj o cenę
ADV-406-K2	CERAMIC PACKING KIT OF 2	1	zapytaj o cenę
ADV52-1070	9 FLUID TUBE ASSY	3	zapytaj o cenę
ADV52-166	9 HEAD.BASE & TUBE ASSY	3	zapytaj o cenę
ADV52-35	24 EXTENSION NEEDLE (27 SC)	3	zapytaj o cenę
ADV-6-K	NEEDLE ADJUSTING SCREW KIT	1	zapytaj o cenę
ADV-7-K	FLUID INLET CONNECTOR KIT	1	zapytaj o cenę
ADV-G430-12	ADVANCE GRAVITY GUN KIT CONV,	1	zapytaj o cenę
ADV-G430-13	ADVANCE GRAVITY GUN KIT CONV,	1	zapytaj o cenę
ADV-G430-14	ADVANCE GRAVITY GUN KIT CONV,	1	zapytaj o cenę
ADV-G430-14N	ADVANCE GRAVITY GUN KIT CONV,	1	zapytaj o cenę
ADV-G430-16	ADVANCE GRAVITY GUN KIT CONV,	1	zapytaj o cenę
ADV-G430-18	ADVANCE GRAVITY GUN KIT CONV,	1	zapytaj o cenę
ADV-G430-18N	ADVANCE GRAVITY GUN KIT CONV,	1	zapytaj o cenę
ADV-G430-20	ADVANCE GRAVITY GUN KIT CONV,	1	zapytaj o cenę
ADV-G430-22	ADVANCE GRAVITY GUN KIT CONV,	1	zapytaj o cenę
ADV-G430-22N	ADVANCE GRAVITY GUN KIT CONV,	1	zapytaj o cenę
ADV-G443-12	ADVANCE GRAVITY GUN KIT CONV,	1	zapytaj o cenę
ADV-G443-13	ADVANCE GRAVITY GUN KIT CONV,	1	zapytaj o cenę
ADV-G443-14	ADVANCE GRAVITY GUN KIT CONV,	1	zapytaj o cenę
ADV-G443-16	ADVANCE GRAVITY GUN KIT CONV,	1	zapytaj o cenę
ADV-G443-18	ADVANCE GRAVITY GUN KIT CONV,	1	zapytaj o cenę
ADV-G443-18N	ADVANCE GRAVITY GUN KIT CONV,	1	zapytaj o cenę
ADV-G443-20	ADVANCE GRAVITY GUN KIT CONV,	1	zapytaj o cenę
ADV-G443-22	ADVANCE GRAVITY GUN KIT CONV,	1	zapytaj o cenę
ADV-G443-22N	ADVANCE GRAVITY GUN KIT CONV,	1	zapytaj o cenę
ADV-G462-28	ADVANCE GRAVITY GUN KIT CONV,	1	zapytaj o cenę
ADV-G470-22	ADVANCE GRAVITY GUN KIT CONV,	1	zapytaj o cenę
ADV-G470-28	ADVANCE GRAVITY GUN KIT CONV,	1	zapytaj o cenę
ADV-G470-28N	ADVANCE GRAVITY GUN KIT CONV,	1	zapytaj o cenę
ADV-G497-12	ADVANCE GRAVITY GUN KIT CONV,*	3	zapytaj o cenę
ADV-G500-16	ADVANCE GRAVITY GUN KIT HVLP,	1	zapytaj o cenę
ADV-G500-18	ADVANCE GRAVITY GUN KIT HVLP,	1	zapytaj o cenę
ADV-G500-18N	ADVANCE GRAVITY GUN KIT HVLP,	1	zapytaj o cenę
ADV-G505-10	ADVANCE GRAVITY GUN KIT HVLP	1	zapytaj o cenę
ADV-G505-13	ADVANCE GRAVITY GUN KIT HVLP	1	zapytaj o cenę
ADV-G505-14	ADVANCE GRAVITY GUN KIT HVLP,	1	zapytaj o cenę
ADV-G505-16	ADVANCE GRAVITY GUN KIT HVLP,	1	zapytaj o cenę
ADV-G505-18	ADVANCE GRAVITY GUN KIT HVLP,	1	zapytaj o cenę
ADV-G505-20	ADVANCE GRAVITY GUN KIT HVLP,	1	zapytaj o cenę
ADV-G505-22	ADVANCE GRAVITY GUN KIT HVLP,	1	zapytaj o cenę
ADV-G505-28N	ADVANCE GRAVITY GUN KIT HVLP	1	zapytaj o cenę
ADV-G510-085	ADVANCE GRAVITY GUN KIT T/T	1	zapytaj o cenę
ADV-G510-10	ADVANCE GRAVITY GUN KIT T/T	1	zapytaj o cenę
ADV-G510-12	ADVANCE GRAVITY GUN KIT T/T	1	zapytaj o cenę
ADV-G510-13	ADVANCE GRAVITY GUN KIT T/T	1	zapytaj o cenę
ADV-G510-14	ADVANCE GRAVITY GUN KIT T/T	1	zapytaj o cenę
ADV-G510-14N	ADVANCE GRAVITY GUN KIT T/T	1	zapytaj o cenę
ADV-G510-16	ADVANCE GRAVITY GUN KIT T/T	1	zapytaj o cenę
ADV-G510-18	ADVANCE GRAVITY GUN KIT T/T	1	zapytaj o cenę
ADV-G510-18N	ADVANCE GRAVITY GUN KIT T/T	1	zapytaj o cenę
ADV-G510-20	ADVANCE GRAVITY GUN KIT T/T	1	zapytaj o cenę
ADV-G510-22	ADVANCE GRAVITY GUN KIT T/T	1	zapytaj o cenę
ADV-G513-085	ADVANCE GRAVITY GUN KIT T/T	1	zapytaj o cenę
ADV-G513-10	ADVANCE GRAVITY GUN KIT T/T	1	zapytaj o cenę
ADV-G513-12	ADVANCE GRAVITY GUN KIT T/T	1	zapytaj o cenę

Item No.	Description	Availability	2013 Price
ADV-G513-13	ADVANCE GRAVITY GUN KIT T/T	1	zapytaj o cenę
ADV-G513-14	ADVANCE GRAVITY GUN KIT T/T	1	zapytaj o cenę
ADV-G513-16	ADVANCE GRAVITY GUN KIT T/T	1	zapytaj o cenę
ADV-G513-18	ADVANCE GRAVITY GUN KIT T/T	1	zapytaj o cenę
ADV-G513-20	ADVANCE GRAVITY GUN KIT T/T	1	zapytaj o cenę
ADV-G513-22	ADVANCE GRAVITY GUN KIT T/T	1	zapytaj o cenę
ADV-G515-13	ADVANCE GRAVITY GUN KIT T/T*	1	zapytaj o cenę
ADV-G515-16	ADVANCE GRAVITY GUN KIT T/T*	1	zapytaj o cenę
ADV-G520-13	ADVANCE GRAVITY GUN KIT T/T	1	zapytaj o cenę
ADV-G520-14	ADVANCE GRAVITY GUN KIT T/T	1	zapytaj o cenę
ADV-G520-16	ADVANCE GRAVITY GUN KIT T/T	1	zapytaj o cenę
ADV-G520-18	ADVANCE GRAVITY GUN KIT T/T	1	zapytaj o cenę
ADV-G520-22	ADVANCE GRAVITY GUN KIT T/T	1	zapytaj o cenę
ADV-GCDTG-12	ADVANCE GRAVITY SPRAYGUN CONV	3	zapytaj o cenę
ADV-GCDTG-16	ADVANCE GRAVITY SPRAYGUN CONV	3	zapytaj o cenę
ADV-GP430-13	ADVANCE PRESS ASSIST GUN CONV	1	zapytaj o cenę
ADV-GP430-14	ADVANCE PRESS ASSIST GUN CONV	1	zapytaj o cenę
ADV-GP430-16	ADVANCE PRESS ASSIST GUN CONV	1	zapytaj o cenę
ADV-GP430-18	ADVANCE PRESS ASSIST GUN CONV	1	zapytaj o cenę
ADV-GP430-20	ADVANCE PRESS ASSIST GUN CONV	1	zapytaj o cenę
ADV-GP430-22	ADVANCE PRESS ASSIST GUN CONV	1	zapytaj o cenę
ADV-GP443-14	ADVANCE PRESS ASSIST GUN CONV	1	zapytaj o cenę
ADV-GP443-16	ADVANCE PRESS ASSIST GUN CONV	1	zapytaj o cenę
ADV-GP443-18	ADVANCE PRESS ASSIST GUN CONV	1	zapytaj o cenę
ADV-GP443-20	ADVANCE PRESS ASSIST GUN CONV	1	zapytaj o cenę
ADV-GP443-22	ADVANCE PRESS ASSIST GUN CONV	1	zapytaj o cenę
ADV-GP462-28	ADVANCE PRESS ASSIST GUN CONV	1	zapytaj o cenę
ADV-GP510-13	ADVANCE PRESS ASSIST GUN TT	1	zapytaj o cenę
ADV-GP510-14	ADVANCE PRESS ASSIST GUN TT	1	zapytaj o cenę
ADV-GP510-16	ADVANCE PRESS ASSIST GUN TT	1	zapytaj o cenę
ADV-GP510-18	ADVANCE PRESS ASSIST GUN T/T	1	zapytaj o cenę
ADV-GP510-20	ADVANCE PRESS ASSIST GUN T/T	1	zapytaj o cenę
ADV-GP510-22	ADVANCE PRESS ASSIST GUN T/T	1	zapytaj o cenę
ADV-GP513-13	ADVANCE PRESS ASSIST GUN T/T	1	zapytaj o cenę
ADV-GP513-16	ADVANCE PRESS ASSIST GUN T/T	1	zapytaj o cenę
ADV-GP513-18	ADVANCE PRESS ASSIST GUN T/T	1	zapytaj o cenę
ADV-GP515-16	ADVANCE PRESS ASSIST GUN T/T	1	zapytaj o cenę
ADV-GP515-18	ADVANCE PRESS ASSIST GUN T/T	1	zapytaj o cenę
ADV-GP515-22	ADVANCE PRESS ASSIST GUN T/T	1	zapytaj o cenę
ADV-GP520-16	ADVANCE PRESS ASSIST GUN T/T	1	zapytaj o cenę
ADV-GP520-18	ADVANCE PRESS ASSIST GUN T/T	1	zapytaj o cenę
ADV-P000-00	SPRAYGUN ASSY FOR EXTENSION	1	zapytaj o cenę
ADV-P430-085	ADVANCE PRESS SPRAYGUN CONV	1	zapytaj o cenę
ADV-P430-10	ADVANCE PRESS SPRAYGUN CONV	1	zapytaj o cenę
ADV-P430-12	ADVANCE PRESS SPRAYGUN CONV	1	zapytaj o cenę
ADV-P430-13	ADVANCE PRESS SPRAYGUN CONV	1	zapytaj o cenę
ADV-P430-14	ADVANCE PRESS SPRAYGUN CONV	1	zapytaj o cenę
ADV-P430-14N	ADVANCE PRESS SPRAYGUN CONV	1	zapytaj o cenę
ADV-P430-16	ADVANCE PRESS SPRAYGUN CONV	1	zapytaj o cenę
ADV-P430-18	ADVANCE PRESS SPRAYGUN CONV	1	zapytaj o cenę
ADV-P430-18N	ADVANCE PRESS SPRAYGUN CONV	1	zapytaj o cenę
ADV-P430-20	ADVANCE PRESS SPRAYGUN CONV	1	zapytaj o cenę
ADV-P430-22	ADVANCE PRESS SPRAYGUN CONV	1	zapytaj o cenę
ADV-P443-085	ADVANCE PRESS SPRAYGUN CONV	1	zapytaj o cenę
ADV-P443-10	ADVANCE PRESS SPRAYGUN CONV	1	zapytaj o cenę
ADV-P443-12	ADVANCE PRESS SPRAYGUN CONV	1	zapytaj o cenę
ADV-P443-13	ADVANCE PRESS SPRAYGUN CONV	1	zapytaj o cenę
ADV-P443-14	ADVANCE PRESS SPRAYGUN CONV	1	zapytaj o cenę
ADV-P443-14N	ADVANCE PRESS SPRAYGUN CONV	1	zapytaj o cenę

Alphanumeric

Item No.	Description	Availability	2013 Price
ADV-S430-18	ADVANCE SUCTION GUN KIT CONV	1	zapytaj o cenę
ADV-S430-20	ADVANCE SUCTION GUN KIT CONV	1	zapytaj o cenę
ADV-S430-22	ADVANCE SUCTION GUN KIT CONV	1	zapytaj o cenę
ADV-S443-12	ADVANCE SUCTION GUN KIT CONV	1	zapytaj o cenę
ADV-S443-14	ADVANCE SUCTION GUN KIT CONV	1	zapytaj o cenę
ADV-S443-14N	ADVANCE SUCTION GUN KIT CONV	1	zapytaj o cenę
ADV-S443-16	ADVANCE SUCTION GUN KIT CONV	1	zapytaj o cenę
ADV-S443-18	ADVANCE SUCTION GUN KIT CONV	1	zapytaj o cenę
ADV-S443-20	ADVANCE SUCTION GUN KIT CONV	1	zapytaj o cenę
ADV-S443-22	ADVANCE SUCTION GUN KIT CONV	1	zapytaj o cenę
ADV-S500-16	ADVANCE SUCTION GUN KIT HVLP	1	zapytaj o cenę
ADV-S500-18	ADVANCE SUCTION GUN KIT HVLP	1	zapytaj o cenę
ADV-S500-22	ADVANCE SUCTION GUN KIT HVLP	1	zapytaj o cenę
ADV-S505-13	ADVANCE SUCTION GUN KIT T/T	1	zapytaj o cenę
ADV-S505-14	ADVANCE SUCTION GUN KIT T/T	1	zapytaj o cenę
ADV-S505-16	ADVANCE SUCTION GUN KIT T/T	1	zapytaj o cenę
ADV-S505-18	ADVANCE SUCTION GUN KIT T/T	1	zapytaj o cenę
ADV-S505-20	ADVANCE SUCTION GUN KIT T/T	1	zapytaj o cenę
ADV-S510-13	ADVANCE SUCTION GUN KIT T/T	1	zapytaj o cenę
ADV-S510-14	ADVANCE SUCTION GUN KIT T/T	1	zapytaj o cenę
ADV-S510-16	ADVANCE SUCTION GUN KIT T/T	1	zapytaj o cenę
ADV-S510-18	ADVANCE SUCTION GUN KIT T/T	1	zapytaj o cenę
ADV-S510-20	ADVANCE SUCTION GUN KIT T/T	1	zapytaj o cenę
ADV-S510-22	ADVANCE SUCTION GUN KIT T/T	1	zapytaj o cenę
ADV-S513-14	ADVANCE SUCTION GUN KIT T/T	1	zapytaj o cenę
ADV-S513-16	ADVANCE SUCTION GUN KIT T/T	1	zapytaj o cenę
ADV-S513-18	ADVANCE SUCTION GUN KIT T/T	1	zapytaj o cenę
ADV-S513-20	ADVANCE SUCTION GUN KIT T/T	1	zapytaj o cenę
ADV-S513-22	ADVANCE SUCTION GUN KIT T/T	1	zapytaj o cenę
ADV-S520-16	ADVANCE SUCTION GUN KIT T/T	1	zapytaj o cenę
ADV-S520-18	ADVANCE SUCTION GUN KIT T/T	1	zapytaj o cenę
AEMD-101	Nozzle Tool	3	zapytaj o cenę
AEMD-2033	Baffle	3	zapytaj o cenę
AEMD-2065	DISC WASHER	2	zapytaj o cenę
AEMD-2108	RESSORT	3	zapytaj o cenę
AEMD-2130	HV CONTACT FINGER	3	zapytaj o cenę
AEMD-2131	Screw PAG M5x40	3	zapytaj o cenę
AEMD-2195-3	Gun Head ESTA QUICK	3	zapytaj o cenę
AEMD-2195-3-U	Gun head circulation	3	zapytaj o cenę
AEMD-2216	WASHER	3	zapytaj o cenę
AEMD-2217-1	Head Bracket ESTA-QUICK	3	zapytaj o cenę
AEMD-2218	WASHER	3	zapytaj o cenę
AEMD-2219	SPRING BOLT	3	zapytaj o cenę
AEMD-2240	CONTACT	3	zapytaj o cenę
AEMD-2241	CONTACT LOCK	3	zapytaj o cenę
AEMD-2242	PLAQUE ARRIERE	3	zapytaj o cenę
AEMD-2242-1	End Plate for AEMD-503	3	zapytaj o cenę
AEMD-2244	LOCKING DEVICE	3	zapytaj o cenę
AEMD-2368	Retaining Ring - Esta Quick	3	zapytaj o cenę
AEMD-2420	AIGUILLE ESTAQUICK POUR TOUT R	3	zapytaj o cenę
AEMD-2915-DE	FLUID TIP 2.0 mm (PEEK)	3	zapytaj o cenę
AEMD-2915-FF	Fluid Nozzle 1.4mm	3	zapytaj o cenę
AEMD-2915-FW	FLUID NOZZLE	3	zapytaj o cenę
AEMD-2915-FX	Fluid Nozzle 1.1mm	3	zapytaj o cenę
AEMD-2915-G	Nozzle 0.8 mm (PEEK)	3	zapytaj o cenę
AEMD-2941	Round nozzle small diameter	3	zapytaj o cenę
AEMD-2951	Roundnozzle large diameter	3	zapytaj o cenę
AEMD-4002-S-1	MANIFOLD UPPER PART	3	zapytaj o cenę
AEMD-4003	RONDELLE	3	zapytaj o cenę

Item No.	Description	Availability	2013 Price
AEMD-4003-14	AEMD UNIT HV CABLE 14m	3	zapytaj o cenę
AEMD-4006	CAP NUT	3	zapytaj o cenę
AEMD-4007-68	TUBE PRODUIT TUY 6X8	3	zapytaj o cenę
AEMD-4102	PLATE NO 2	3	zapytaj o cenę
AEMD-4102-1	Plate for fixing gun	3	zapytaj o cenę
AEMD-4129	VIS	3	zapytaj o cenę
AEMD-4133	VIS	3	zapytaj o cenę
AEMD-4134	RACCORD PLASTIQUE 6x8	3	zapytaj o cenę
AEMD-4135	RACCORD PLASTIQUE 4x6	3	zapytaj o cenę
AEMD-4136	Sealing Plug 1/8	3	zapytaj o cenę
AEMD-4200	HV CABLE ESTA QUICK 10.5 m,	3	zapytaj o cenę
AEMD-4200-15	HV CABLE ESTA QUICK 15 m,	3	zapytaj o cenę
AEMD-4202	connector plug for HV-cable	3	zapytaj o cenę
AEMD-4203	Strain relief	3	zapytaj o cenę
AEMD-4204	Strain relief robot adapter	3	zapytaj o cenę
AEMD-4204-1	TUBE ISOLATEUR	3	zapytaj o cenę
AEMD-4205	Strain relief machine adapter	3	zapytaj o cenę
AEMD-4206	Kabelverschraubung	3	zapytaj o cenę
AEMD-4214	CABLE GLAND FOR AEMD-4500-5	3	zapytaj o cenę
AEMD-4216	RESISTOR 60MOhm	3	zapytaj o cenę
AEMD-4246	RETAINING PLATE	3	zapytaj o cenę
AEMD-4247	PRESSURE PART	3	zapytaj o cenę
AEMD-4346	Pressure Plate	3	zapytaj o cenę
AEMD-4400-2	High Voltage Cable Assy 2 Mete	3	zapytaj o cenę
AEMD-4450	Resistor tube for HV-cable	3	zapytaj o cenę
AEMD-4500-1	Machine adapter ESTA QUICK	3	zapytaj o cenę
AEMD-4500-2	Machine adapter fixable	3	zapytaj o cenę
AEMD-4500-5	MACHINE ADAPTER ESTA QUICK	3	zapytaj o cenę
AEMD-4500-6	MACHINE ADAPTER ESTA QUICK	3	zapytaj o cenę
AEMD-4501-1	BODY OF MACHINE ADAPTER	3	zapytaj o cenę
AEMD-4502	GUIDE	3	zapytaj o cenę
AEMD-4502-1	GUIDE	3	zapytaj o cenę
AEMD-4503	CONTACT	3	zapytaj o cenę
AEMD-500-FF-800	Esta Quick gun autom, (1,4)	3	zapytaj o cenę
AEMD-500-FX-800	PISTOLET ESTAQUICK BUSE 1,1	3	zapytaj o cenę
AEMD-500-G-800	Esta Quick gun autom, (0,8)	3	zapytaj o cenę
AEMD-600-2941-850	Estaquick Applicator ATEX-	3	zapytaj o cenę
AEMD-800-C	CERTIFIED AIR CAP	3	zapytaj o cenę
AEMD-850	AIR CAP. ROUND	3	zapytaj o cenę
AG-16	NEEDLE STOP SCREW	2	zapytaj o cenę
AG-3-1-K5	TRIGGER STUD KIT	2	zapytaj o cenę
AG-406-F	FLUID NEEDLE ASSEMBLY	3	zapytaj o cenę
AG-46-K3	LOCK NUT KIT	3	zapytaj o cenę
AG-7-K5	NEEDLE SPRING KIT	2	zapytaj o cenę
AGA-33	GASKET	**	zapytaj o cenę
AGA-4072	NEEDLE PACKING SET	1	zapytaj o cenę
AGA-415	Double Clamp Assembly	3	zapytaj o cenę
AGF-10	WASHER	*	zapytaj o cenę
AGF-15	NUT FOR END OF NEEDLE	**	zapytaj o cenę
AGF-31	END CAP	**	zapytaj o cenę
AGF-32	SPRING	**	zapytaj o cenę
AGF-34	ADJUSTING SCREW	**	zapytaj o cenę
AGF-35	LOCKNUT	**	zapytaj o cenę
AGF-403	AIR ADJUSTING VALVE	*	zapytaj o cenę
AGF-404-E	FLUID NEEDLE KIT - STS	**	zapytaj o cenę
AGF-404-F	FLUID NEEDLE KIT - STS	*	zapytaj o cenę
AGF-5	BAFFLE	*	zapytaj o cenę
AGF-6	PACKING GLAND	**	zapytaj o cenę

Alphanumeric

Item No.	Description	Availability	2013 Price
AGF-7	AIR ADJUSTING VALVE	*	zapytaj o cenę
AGF-9	O RING, VITON	*	zapytaj o cenę
AGG-12-1	OUTER CYLINDER SPRING	1	zapytaj o cenę
AGG-19-K5	PACKING (PACK OF 5)	1	zapytaj o cenę
AGG-33	PLASTIC COVER	1	zapytaj o cenę
AGG-35-1	INNER CYLINDER SPRING	1	zapytaj o cenę
AGG-36	ZERO SLEEVE-PLASTIC	1	zapytaj o cenę
AGG-39	SEAL RING	1	zapytaj o cenę
AGG-4	VALVE SEAT	1	zapytaj o cenę
AGG-402-1	RATCHET KNOB/SCREW ASSY	1	zapytaj o cenę
AGG-403	CONTROL VALVE	1	zapytaj o cenę
AGG-409-AC-K	FLUID NEEDLE - HARDENED	1	zapytaj o cenę
AGG-409-DEEE-K	BOXED FLUID NEEDLE - HARDENED	1	zapytaj o cenę
AGG-409-DEX-K	FLUID NEEDLE - HARDENED	1	zapytaj o cenę
AGG-409-FF-K	FLUID NEEDLE - HARDENED	1	zapytaj o cenę
AGG-409-FZ-K	FLUID NEEDLE - HARDENED	1	zapytaj o cenę
AGG-410	PISTON	1	zapytaj o cenę
AGG-415-K	SEAL AND SPACER KIT	1	zapytaj o cenę
AGG-417-AC	FLUID NEEDLE	2	zapytaj o cenę
AGG-417-D	FLUID NEEDLE (CARBIDE)	2	zapytaj o cenę
AGG-417-DEEE	FLUID NEEDLE (CARBIDE)	2	zapytaj o cenę
AGG-417-FF	FLUID NEEDLE	2	zapytaj o cenę
AGG-420-AC-K	FLUID NEEDLE KIT - H,G, STS	1	zapytaj o cenę
AGG-420-DEX-K	FLUID NEEDLE KIT - H,G, STS	1	zapytaj o cenę
AGG-420-E-K	FLUID NEEDLE KIT - H,G, STS	1	zapytaj o cenę
AGG-420-FF-K	FLUID NEEDLE KIT - H,G, STS	1	zapytaj o cenę
AGG-420-FX-K	FLUID NEEDLE KIT - H,G, STS	1	zapytaj o cenę
AGG-420-FZ-K	FLUID NEEDLE KIT - H,G, STS	1	zapytaj o cenę
AGG-420-G-K	FLUID NEEDLE KIT - H,G, STS	1	zapytaj o cenę
AGG-435	SPRAYHEAD - HIGH GRADE	1	zapytaj o cenę
AGG-444	NEEDLE PACKING ASSEMBLY	1	zapytaj o cenę
AGG-461-X	NEEDLE. EXTENTION TYPE A <0,5M	3	zapytaj o cenę
AGG-481-X	EXTENSION NEEDLE TYPE D< 0,5 M	3	zapytaj o cenę
AGG-5	SPACER	1	zapytaj o cenę
AGG-58	FLUID INSERT (UNIVERSAL THRD)	1	zapytaj o cenę
AGG-59	PLUG - HIGH GRADE	1	zapytaj o cenę
AGG-63-K	BAFFLE & GASKET	1	zapytaj o cenę
AGG-75	FAN CONTROL ADAPTOR	2	zapytaj o cenę
AGG-8	CYLINDER SLEEVE	1	zapytaj o cenę
AGG-88-K2	HEAD SEALS (PACK OF 2)	1	zapytaj o cenę
AGG-89-K5	FLUID TIP GASKET KIT	1	zapytaj o cenę
AGG-9	END CAP	1	zapytaj o cenę
AGGS-29	LOCKING RING	1	zapytaj o cenę
AGGS-31	PACKING PIECE	1	zapytaj o cenę
AGGS-32-K5	RETAINING SCREW (PACK OF 5)	1	zapytaj o cenę
AGGS-33	GUN STUD	1	zapytaj o cenę
AGGS-37-K5	REAR BAFFLE SEAL (PACK OF 5)	1	zapytaj o cenę
AGGS-419	SPRAYHEAD	*	zapytaj o cenę
AGGS-420-C-K	BOXED FLUID NEEDLE - H,G,STS	1	zapytaj o cenę
AGGS-420-DE-K	BOXED FLUID NEEDLE -H,G, STS	1	zapytaj o cenę
AGGS-420-FF-K	BOXED NEEDLE KIT - H,G, STS	1	zapytaj o cenę
AGGS-420-FY-K	BOXED NEEDLE KIT-H,G, STS	1	zapytaj o cenę
AGGS-420-GX-K	BOXED NEEDLE KIT - H,G, STS	1	zapytaj o cenę
AGGS-434-K	REAR BAFFLE/SEAL ASSEMBLY	1	zapytaj o cenę
AGHV-403	BAFFLE	2	zapytaj o cenę
AGMD-010	TUBE OF GREASE 50GM	2	zapytaj o cenę
AGMD-032	SCREW	1	zapytaj o cenę
AGMD-033	Luftverteilerring	3	zapytaj o cenę

Item No.	Description	Availability	2013 Price
AGMD-043	Luftkappe	3	zapytaj o cenę
AGMD-044-3	SCREW	3	zapytaj o cenę
AGMD-047	BAFFLE	2	zapytaj o cenę
AGMD-048	RETAINING RING	1	zapytaj o cenę
AGMD-071-T	O-Ring PTFE beschichtet	3	zapytaj o cenę
AGMD-072	O-Ring Viton 6x2	3	zapytaj o cenę
AGMD-073	O-Ring Viton 7x2	3	zapytaj o cenę
AGMD-076	O-Ring Viton extrem VI980 6x2	3	zapytaj o cenę
AGMD-077	O-Ring Viton ex VI980 14x1.5	3	zapytaj o cenę
AGMD-089	O-Ring 7x1.4 VI 981	3	zapytaj o cenę
AGMD-093-DC	Quadring 6.75 x 1.78	3	zapytaj o cenę
AGMD-095	O-RING. KALREZ	3	zapytaj o cenę
AGMD-096	'O' RING	3	zapytaj o cenę
AGMD-099	ZALAK O RING	1	zapytaj o cenę
AGMD-101	O-Ring Viton 9x1.5	3	zapytaj o cenę
AGMD-101-1	O-Ring Perfluor 9x1.5	3	zapytaj o cenę
AGMD-102-1	O-RING PERFLOUR 17 x 1,75	3	zapytaj o cenę
AGMD-103	O-Ring PE 3.3x1.5	3	zapytaj o cenę
AGMD-103-1	O-Ring Perfluor 3x1.5	3	zapytaj o cenę
AGMD-108	SPRING	3	zapytaj o cenę
AGMD-110	SPRING	1	zapytaj o cenę
AGMD-111	SPRING	1	zapytaj o cenę
AGMD-112	SPRING	3	zapytaj o cenę
AGMD-113	Druckfeder. VA	3	zapytaj o cenę
AGMD-114	SPRING	3	zapytaj o cenę
AGMD-115	SPRING PAD	1	zapytaj o cenę
AGMD-116	SCREW	1	zapytaj o cenę
AGMD-117	Gewindestift	3	zapytaj o cenę
AGMD-118	O-RING	3	zapytaj o cenę
AGMD-119	O-RING	1	zapytaj o cenę
AGMD-119-K50	O-RING (PACK OF 50)	1	zapytaj o cenę
AGMD-120	O-RING	3	zapytaj o cenę
AGMD-120-C	O-RING (CHEMRAZ)	2	zapytaj o cenę
AGMD-121	O-RING	2	zapytaj o cenę
AGMD-121-C	O-RING	3	zapytaj o cenę
AGMD-122	O-RING	3	zapytaj o cenę
AGMD-122C	AIR CAP (CERTIFIED)	1	zapytaj o cenę
AGMD-123	O-RING	2	zapytaj o cenę
AGMD-123-DC	Quadring 9.25 x 1.78	3	zapytaj o cenę
AGMD-124	O-RING	2	zapytaj o cenę
AGMD-125	O-RING	3	zapytaj o cenę
AGMD-126	AIR CONNECTION	1	zapytaj o cenę
AGMD-127	AIR CONNECTION	1	zapytaj o cenę
AGMD-130	SCREW	1	zapytaj o cenę
AGMD-130-2	BOLT FOR AGMD-245-2	3	zapytaj o cenę
AGMD-130-3	Scheibe	2	zapytaj o cenę
AGMD-131	SCREW. END PLATE	1	zapytaj o cenę
AGMD-137	PIN STAINLESS STEEL	1	zapytaj o cenę
AGMD-139	SCREW	**	zapytaj o cenę
AGMD-142	SCREW	1	zapytaj o cenę
AGMD-195	SPRAY HEAD	1	zapytaj o cenę
AGMD-195-U	SPRAY HEAD - RECIRCULATION	3	zapytaj o cenę
AGMD-196	BLIND PLUG	3	zapytaj o cenę
AGMD-204	ADJUSTING KNOB	3	zapytaj o cenę
AGMD-205	HEAD FOR AGMD-534	3	zapytaj o cenę
AGMD-217	BODY	1	zapytaj o cenę
AGMD-219	SPRING PAD	1	zapytaj o cenę
AGMD-242	REAR PLATE	1	zapytaj o cenę

* Currently available, but under review to be discontinued ** Discontinued item – obsolete when stocks are exhausted
 1. Items usually available for dispatch in 48 hours 2. Items with limited availability for despatch in 48 hours 3. Purchased or made to order items only

Alphanumeric

Item No.	Description	Availability	2013 Price
AGMD-242-K	REAR PLATE ASSEMBLY	1	zapytaj o cenę
AGMD-243	Piston alum,Hartcodiert	3	zapytaj o cenę
AGMD-243-1-K	BOXED PISTON	1	zapytaj o cenę
AGMD-243-DC	Kolben POM	3	zapytaj o cenę
AGMD-244	LOCKING DEVICE	1	zapytaj o cenę
AGMD-244-8	LOCKING DEVICE	2	zapytaj o cenę
AGMD-244-A	LOCKING DEVICE - ALUMINIUM	1	zapytaj o cenę
AGMD-245	BASE PLATE WITH LOCK DEVICE	2	zapytaj o cenę
AGMD-245-1	INTERMEDIATE PLATE	2	zapytaj o cenę
AGMD-245-8	Interm, plate w,con,bolt pin	2	zapytaj o cenę
AGMD-246	REAR PLATE	1	zapytaj o cenę
AGMD-247	PUSH BUTTON	1	zapytaj o cenę
AGMD-251	MACHINE ADAPTOR - STANDARD	1	zapytaj o cenę
AGMD-251-K	MACHINE ADAPTER FOR CERAMIC	3	zapytaj o cenę
AGMD-261-1	ADAPTOR WITH VALVE	3	zapytaj o cenę
AGMD-278-11	ADAPTOR EXTENSION	3	zapytaj o cenę
AGMD-278-12	Lochplatte	3	zapytaj o cenę
AGMD-279	ROBOT TUBE ADAPTOR 30°	3	zapytaj o cenę
AGMD-279-3	ROBOT ADAPTOR	3	zapytaj o cenę
AGMD-3111	PLUG	3	zapytaj o cenę
AGMD-3112	Tulle fur Materialschlauch 4mm	3	zapytaj o cenę
AGMD-3123	HOSE ASSY	3	zapytaj o cenę
AGMD-3127-3	Pressure plate	3	zapytaj o cenę
AGMD-3135	5/2 WEGEVENTIL G1/4	3	zapytaj o cenę
AGMD-316-14-DC	Düse FF (1,4mm)	3	zapytaj o cenę
AGMD-316-2-DC	DISC FOR AGMD-544	3	zapytaj o cenę
AGMD-3279	ADAPTATEUR	3	zapytaj o cenę
AGMD-3279-1	ROBOT ADAPTOR	3	zapytaj o cenę
AGMD-330-1	DUMP	3	zapytaj o cenę
AGMD-332	CONNECTOR AIR	3	zapytaj o cenę
AGMD-3320	2K VALVE	3	zapytaj o cenę
AGMD-33-K	BOXED BAFFLE WITH INDEXING	1	zapytaj o cenę
AGMD-34	BOXED BAFFLE	1	zapytaj o cenę
AGMD-341	SEAL	3	zapytaj o cenę
AGMD-346	REAR PLATE	1	zapytaj o cenę
AGMD-347	SCREW	3	zapytaj o cenę
AGMD-348	CYLINDER SCREW M5X35	3	zapytaj o cenę
AGMD-349	CYLINDER SCREW M4X8 VA	3	zapytaj o cenę
AGMD-3500-1	Hose FEP 6x8 with conns,	3	zapytaj o cenę
AGMD-3511	HOSE ASSY 3,5M	3	zapytaj o cenę
AGMD-368	AIR CAP RETAINING RING	2	zapytaj o cenę
AGMD-368-1	RETAINING RING PLASTIC W/SEAL	3	zapytaj o cenę
AGMD-3700-15	BOLT	3	zapytaj o cenę
AGMD-400	AGMD-Pistolenschutz	3	zapytaj o cenę
AGMD-405-1	PACKING	1	zapytaj o cenę
AGMD-405-H	AGMD PACKING (HELLA ONLY)	3	zapytaj o cenę
AGMD-405-H-C	AGMD PACKING (CERT)	2	zapytaj o cenę
AGMD-405-H-E	Nadelpackung einstellbar	3	zapytaj o cenę
AGMD-407	Nadelführung	3	zapytaj o cenę
AGMD-407-122	AIR CAP	3	zapytaj o cenę
AGMD-407-122C	AIRCAP/RET RING CERTIFIED	3	zapytaj o cenę
AGMD-407-123	AIR CAP	3	zapytaj o cenę
AGMD-414274	CONNECTION	3	zapytaj o cenę
AGMD-41446	CONNECTION	3	zapytaj o cenę
AGMD-41468	CONNECTION	3	zapytaj o cenę
AGMD-414710	CONNECTION	3	zapytaj o cenę
AGMD-420-E	NEEDLE	2	zapytaj o cenę
AGMD-420-FF	NEEDLE	1	zapytaj o cenę
AGMD-420-FX-K	BOXED NEEDLE	1	zapytaj o cenę

Item No.	Description	Availability	2013 Price
AGMD-420-FZ	NEEDLE	1	zapytaj o cenę
AGMD-420-G	NEEDLE	2	zapytaj o cenę
AGMD-421-FZ	Needle coated 1.1-1.6mm	3	zapytaj o cenę
AGMD-421-G	Needle coated 0.5 - 0.7m	3	zapytaj o cenę
AGMD-422-FZ	Keramik-Nadel 1.1-1.4mm	3	zapytaj o cenę
AGMD-422-G	Keramik-Nadel 0.7mm	2	zapytaj o cenę
AGMD-432	Farbventil	3	zapytaj o cenę
AGMD-4559-797C1	Messluftkappe für HL-ZL	3	zapytaj o cenę
AGMD-46C	CERTIFIED AIR CAP	2	zapytaj o cenę
AGMD-4C	AIR CAP (CERTIFIED)	3	zapytaj o cenę
AGMD-514FF-765C	AUTOMATIC SPRAY GUN/AIRCAP	1	zapytaj o cenę
AGMD-514FF-797C	AUTOMATIC SPRAY GUN/AIRCAP	1	zapytaj o cenę
AGMD-514FF-797CS	AUTOMATIC SPRAY GUN/AIRCAP	1	zapytaj o cenę
AGMD-514FX-765C	AUTOMATIC SPRAY GUN/AIRCAP	1	zapytaj o cenę
AGMD-514FX-797C	AUTOMATIC SPRAY GUN/AIR CAP	1	zapytaj o cenę
AGMD-514FX-797CS	AUTOMATIC SPRAY GUN/AIRCAP	1	zapytaj o cenę
AGMD-514FZ-765C	AUTO GUN CONVENTIONAL	1	zapytaj o cenę
AGMD-514FZ-797C	AUTO GUN CONVENTIONAL	1	zapytaj o cenę
AGMD-514G-765C	AUTO GUN CONVENTIONAL	1	zapytaj o cenę
AGMD-514G-797C	AUTO GUN CONVENTIONAL	1	zapytaj o cenę
AGMD-514H-797C	AUTOMATIC SPRAYGUN/AIRCAP	1	zapytaj o cenę
AGMD-514LFZ-797C	AGMD AUTO SPRAYGUN	3	zapytaj o cenę
AGMD-514UAC-62	AUTO SPRAYGUN CERAMIC(CARBIDE)	3	zapytaj o cenę
AGMD-514UE-797C	AUTO SPRAY GUN/AIRCAP RECIRC,	3	zapytaj o cenę
AGMD-514UFF-797C	AUTO SPRAY GUN/AIRCAP RECIRC,	3	zapytaj o cenę
AGMD-514UFX-797C	AUTO SPRAY GUN/AIRCAP RECIRC,	3	zapytaj o cenę
AGMD-514UFZ-797C	AUTO SPRAY GUN/AIRCAP RECIRC,	3	zapytaj o cenę
AGMD-515-11-122C	AUTO GUN TRANSTECH	1	zapytaj o cenę
AGMD-515-11-4C	AUTO GUN TRANSTECH	3	zapytaj o cenę
AGMD-515-14-122C	AUTO GUN TRANSTECH	1	zapytaj o cenę
AGMD-515-14-4C	AUTO GUN TRANSTECH	3	zapytaj o cenę
AGMD-515FF-122C	AUTOMATIC SPRAY GUN	1	zapytaj o cenę
AGMD-515FF-46C	AUTO HVLP SPRAY GUN/AIRCAP	3	zapytaj o cenę
AGMD-515FX-122C	AUTO HVLP SPRAY GUN/AIRCAP	1	zapytaj o cenę
AGMD-515FX-46C	AUTO HVLP SPRAY GUN/AIRCAP	1	zapytaj o cenę
AGMD-515G-110	AUTO GUN TRANSTECH	1	zapytaj o cenę
AGMD-515G-46C	AUTO HVLP SPRAY GUN/AIRCAP	1	zapytaj o cenę
AGMD-515H-46C	AUTO HVLP SPRAY GUN/AIRCAP	1	zapytaj o cenę
AGMD-515UFF-122C	AUTO GUN RECIRC 1,4	3	zapytaj o cenę
AGMD-515UFF-46C	AUTO GUN RECIRC 1,4	3	zapytaj o cenę
AGMD-515UFX-46C	AUTO SPRAY GUN RECIRCULATION	3	zapytaj o cenę
AGMD-515UG-122C	AUTO GUN TRANSTECH RECIRC	3	zapytaj o cenę
AGMD-515UG-46C	AUTO GUN TRANSTECH RECIRC	3	zapytaj o cenę
AGMD-517G-90HV	AUTO GUN BP 0,7 CHAP,90HV	1	zapytaj o cenę
AGMD-517H-90HV	AUTO GUN BP 0,5 CHAP,90HV	1	zapytaj o cenę
AGMD-517UG-90HV	AUTO GUN RECIRCULATION	3	zapytaj o cenę
AGMD-534FF	AUTOMATIC GUN (FL/DR)	3	zapytaj o cenę
AGMD-534FX	AUTOMATIC GUN (FL/DR)	3	zapytaj o cenę
AGMD-544UFF-1	AUTOMATIC GUN	3	zapytaj o cenę
AGMD-545FF-46C	AUTO HVLP SPRAY GUN/AIRCAP	3	zapytaj o cenę
AGMD-65-1	GASKET	1	zapytaj o cenę
AGMD-65-DC	SEAL	3	zapytaj o cenę
AGMD-705	AIR CAP	3	zapytaj o cenę
AGMD-765C	AIR CAP - CERTIFIED	3	zapytaj o cenę
AGMD-765CS	AIR CAP - CERTIFIED	3	zapytaj o cenę
AGMD-770	AIR CAP	3	zapytaj o cenę
AGMD-777	AIR CAP	3	zapytaj o cenę
AGMD-797C	AIR CAP - CERTIFIED	1	zapytaj o cenę

Alphanumeric

Item No.	Description	Availability	2013 Price
AGMD-797CS	AIR CAP/RING - CERTIFIED	2	zapytaj o cenę
AGMD-797CS-3	AIR CAP - SUPER CERTIFIED	3	zapytaj o cenę
AGMD-797-TEST	TEST CAP	3	zapytaj o cenę
AGMD-81	DIAPHRAGM	3	zapytaj o cenę
AGMD-82	NEEDLE SEALING	3	zapytaj o cenę
AGMD-83	NUT	3	zapytaj o cenę
AGMD-84	SPRING	3	zapytaj o cenę
AGMD-90HV	AIR CAP B,P,INDEXABLE	3	zapytaj o cenę
AGMD-93-K5	O-RING (PACK OF 5)	1	zapytaj o cenę
AGMD-94	O-RING 3.5 x 1.5 V1980	3	zapytaj o cenę
AGMD-95	O-RING VI 980.G 8 x 1	3	zapytaj o cenę
AGMD-98	O-RING V-EX	3	zapytaj o cenę
AGMDPRO-102-C3C-K	AGMDPRO CONV CERTIFIED AIRCAP	2	zapytaj o cenę
AGMDPRO-102-TE30C-K	AGMDPRO TT CERTIFIED AIRCAP	2	zapytaj o cenę
AGMDPRO-102-TE40C-K	AGMDPRO TT CERTIFIED AIRCAP	2	zapytaj o cenę
AGMDPRO-102-TE50C-K	AGMDPRO TT CERTIFIED AIRCAP	2	zapytaj o cenę
AGMDPRO-10-K4	CAP SCREW (KIT OF 4)	1	zapytaj o cenę
AGMDPRO-11-K	INDEXING SPRAY HEAD KIT	1	zapytaj o cenę
AGMDPRO-13-K	END CAP BOXED	1	zapytaj o cenę
AGMDPRO-1-K	SPRAY HEAD	1	zapytaj o cenę
AGMDPRO-1-U-K	SPRAY HEAD - RECIRCULATION	1	zapytaj o cenę
AGMDPRO-205-085-K	FLUID TIP ,85mm CONV (AGMDPRO)	1	zapytaj o cenę
AGMDPRO-205-10-K	FLUID TIP 1mm CONV (AGMDPRO)	1	zapytaj o cenę
AGMDPRO-205-12-K	FLUID TIP 1,2mm CONV (AGMDPRO)	1	zapytaj o cenę
AGMDPRO-205-14-K	FLUID TIP 1,4mm CONV (AGMDPRO)	1	zapytaj o cenę
AGMDPRO-29X-K5	O RING EXTREME (KIT OF 5)	1	zapytaj o cenę
AGMDPRO-301-085-10-K	FLUID NEEDLE -ST/ST (AGMDPRO)	1	zapytaj o cenę
AGMDPRO-301-12-14-K	FLUID NEEDLE -ST/ST (AGMDPRO)	1	zapytaj o cenę
AGMDPRO-301P-08510-K	PLASTIC TIP NEEDLE (AGMDPRO)	1	zapytaj o cenę
AGMDPRO-301P-12-14-K	PLASTIC TIP NEEDLE (AGMDPRO)	1	zapytaj o cenę
AGMDPRO-402-K	INTERMEDIATE PLATE ASSY KIT	1	zapytaj o cenę
AGMDPRO-403-K	MACHINE ADAPTOR ASSEMBLY KIT	1	zapytaj o cenę
AGMDPRO-404-K	PISTON ASSEMBLY KIT	1	zapytaj o cenę
AGMDPRO-405-K	SPRING ASSEMBLY KIT	1	zapytaj o cenę
AGMDPRO-406-K	CAM KIT	1	zapytaj o cenę
AGMDPRO-52-K2	AIR TUBE (KIT OF 2)	1	zapytaj o cenę
AGMDPRO-8-K5	PACKING (KIT OF 5)	1	zapytaj o cenę
AGMDPRO-9-K2	HEAD GASKET (KIT OF 2)	1	zapytaj o cenę
AGMDPRO-TE30-085	AUTO GUN HIGH EFFICIENCY	1	zapytaj o cenę
AGMDPRO-TE30-085P	AUTO GUN HIGH EFFICIENCY	1	zapytaj o cenę
AGMDPRO-TE30-10	AUTO GUN HIGH EFFICIENCY	1	zapytaj o cenę
AGMDPRO-TE30-10P	AUTO GUN HIGH EFFICIENCY	1	zapytaj o cenę
AGMDPRO-TE30-12	AUTO GUN HIGH EFFICIENCY	1	zapytaj o cenę
AGMDPRO-TE30-12P	AUTO GUN HIGH EFFICIENCY	1	zapytaj o cenę
AGMDPRO-TE30-14	AUTO GUN HIGH EFFICIENCY	1	zapytaj o cenę
AGMDPRO-TE30-14P	AUTO GUN HIGH EFFICIENCY	1	zapytaj o cenę
AGMDPRO-TE40-085	AUTO GUN HIGH EFFICIENCY	1	zapytaj o cenę
AGMDPRO-TE40-085P	AUTO GUN HIGH EFFICIENCY	1	zapytaj o cenę
AGMDPRO-TE40-10	AUTO GUN HIGH EFFICIENCY	1	zapytaj o cenę
AGMDPRO-TE40-10P	AUTO GUN HIGH EFFICIENCY	1	zapytaj o cenę
AGMDPRO-TE40-12	AUTO GUN HIGH EFFICIENCY	1	zapytaj o cenę
AGMDPRO-TE40-12P	AUTO GUN HIGH EFFICIENCY	1	zapytaj o cenę
AGMDPRO-TE40-14	AUTO GUN HIGH EFFICIENCY	1	zapytaj o cenę
AGMDPRO-TE40-14P	AUTO GUN HIGH EFFICIENCY	1	zapytaj o cenę
AGMDPROU-TE50-085	RECIRC GUN HIGH EFFICIENCY	1	zapytaj o cenę
AGMDPROU-TE50-085P	RECIRC GUN HIGH EFFICIENCY	1	zapytaj o cenę
AGMDPROU-TE50-10	RECIRC GUN HIGH EFFICIENCY	1	zapytaj o cenę
AGMDPROU-TE50-10P	RECIRC GUN HIGH EFFICIENCY	1	zapytaj o cenę
AGMDPROU-TE50-12	RECIRC GUN HIGH EFFICIENCY	1	zapytaj o cenę
AGMDPROU-TE50-12P	RECIRC GUN HIGH EFFICIENCY	1	zapytaj o cenę
AGMDPROU-TE50-14	RECIRC GUN HIGH EFFICIENCY	1	zapytaj o cenę
AGMDPROU-TE50-14P	RECIRC GUN HIGH EFFICIENCY	1	zapytaj o cenę
AGN-18	SEAT	1	zapytaj o cenę
AGN-498	SPREADER VALVE	1	zapytaj o cenę
AGN-502ACH	SPRAYGUN LESS AIRCAP	1	zapytaj o cenę

Item No.	Description	Availability	2013 Price
AGMDPRO-TE40-10P	AUTO GUN HIGH EFFICIENCY	1	zapytaj o cenę
AGMDPRO-TE40-12	AUTO GUN HIGH EFFICIENCY	1	zapytaj o cenę
AGMDPRO-TE40-12P	AUTO GUN HIGH EFFICIENCY	1	zapytaj o cenę
AGMDPRO-TE40-14	AUTO GUN HIGH EFFICIENCY	1	zapytaj o cenę
AGMDPRO-TE40-14P	AUTO GUN HIGH EFFICIENCY	1	zapytaj o cenę
AGMDPRO-TE50-085	AUTO GUN HIGH EFFICIENCY	1	zapytaj o cenę
AGMDPRO-TE50-085P	AUTO GUN HIGH EFFICIENCY	1	zapytaj o cenę
AGMDPRO-TE50-10	AUTO GUN HIGH EFFICIENCY	1	zapytaj o cenę
AGMDPRO-TE50-10P	AUTO GUN HIGH EFFICIENCY	1	zapytaj o cenę
AGMDPRO-TE50-12	AUTO GUN HIGH EFFICIENCY	1	zapytaj o cenę
AGMDPRO-TE50-12P	AUTO GUN HIGH EFFICIENCY	1	zapytaj o cenę
AGMDPRO-TE50-14	AUTO GUN HIGH EFFICIENCY	1	zapytaj o cenę
AGMDPRO-TE50-14P	AUTO GUN HIGH EFFICIENCY	1	zapytaj o cenę
AGMDPROU-TE30-085	RECIRC GUN HIGH EFFICIENCY	1	zapytaj o cenę
AGMDPROU-TE30-085P	RECIRC GUN HIGH EFFICIENCY	1	zapytaj o cenę
AGMDPROU-TE30-10	RECIRC GUN HIGH EFFICIENCY	1	zapytaj o cenę
AGMDPROU-TE30-10P	RECIRC GUN HIGH EFFICIENCY	1	zapytaj o cenę
AGMDPROU-TE30-12	RECIRC GUN HIGH EFFICIENCY	1	zapytaj o cenę
AGMDPROU-TE30-12P	RECIRC GUN HIGH EFFICIENCY	1	zapytaj o cenę
AGMDPROU-TE30-14	RECIRC GUN HIGH EFFICIENCY	1	zapytaj o cenę
AGMDPROU-TE30-14P	RECIRC GUN HIGH EFFICIENCY	1	zapytaj o cenę
AGMDPROU-TE40-085	RECIRC GUN HIGH EFFICIENCY	1	zapytaj o cenę
AGMDPROU-TE40-085P	RECIRC GUN HIGH EFFICIENCY	1	zapytaj o cenę
AGMDPROU-TE40-10	RECIRC GUN HIGH EFFICIENCY	1	zapytaj o cenę
AGMDPROU-TE40-10P	RECIRC GUN HIGH EFFICIENCY	1	zapytaj o cenę
AGMDPROU-TE40-12	RECIRC GUN HIGH EFFICIENCY	1	zapytaj o cenę
AGMDPROU-TE40-12P	RECIRC GUN HIGH EFFICIENCY	1	zapytaj o cenę
AGMDPROU-TE40-14	RECIRC GUN HIGH EFFICIENCY	1	zapytaj o cenę
AGMDPROU-TE40-14P	RECIRC GUN HIGH EFFICIENCY	1	zapytaj o cenę
AGMDPROU-TE50-085	RECIRC GUN HIGH EFFICIENCY	1	zapytaj o cenę
AGMDPROU-TE50-085P	RECIRC GUN HIGH EFFICIENCY	1	zapytaj o cenę
AGMDPROU-TE50-10	RECIRC GUN HIGH EFFICIENCY	1	zapytaj o cenę
AGMDPROU-TE50-10P	RECIRC GUN HIGH EFFICIENCY	1	zapytaj o cenę
AGMDPROU-TE50-12	RECIRC GUN HIGH EFFICIENCY	1	zapytaj o cenę
AGMDPROU-TE50-12P	RECIRC GUN HIGH EFFICIENCY	1	zapytaj o cenę
AGMDPROU-TE50-14	RECIRC GUN HIGH EFFICIENCY	1	zapytaj o cenę
AGMDPROU-TE50-14P	RECIRC GUN HIGH EFFICIENCY	1	zapytaj o cenę

* Currently available, but under review to be discontinued ** Discontinued item - obsolete when stocks are exhausted
 1. Items usually available for dispatch in 48 hours 2. Items with limited availability for despatch in 48 hours 3. Purchased or made to order items only

Alphanumeric

Item No.	Description	Availability	2013 Price
AGN-502ACN	SPRAY GUN LESS AIR CAP	1	zapytaj o cenę
AGN-502DEN	AUTOMATIC SPRAY GUN. CONV,	3	zapytaj o cenę
AGN-502DH	SPRAY GUN LESS AIR CAP	1	zapytaj o cenę
AGN-502DN	SPRAY GUN LESS AIR CAP	1	zapytaj o cenę
AGN-502EEN	SPRAY GUN LESS AIR CAP	1	zapytaj o cenę
AGN-502EH	SPRAY GUN LESS AIR CAP	1	zapytaj o cenę
AGN-502EXH	SPRAY GUN LESS AIR CAP	1	zapytaj o cenę
AGN-502FFH	SPRAY GUN LESS AIR CAP	1	zapytaj o cenę
AGN-502FFN	SPRAY GUN LESS AIR CAP	1	zapytaj o cenę
AGN-502FXH	SPRAY GUN LESS AIR CAP	1	zapytaj o cenę
AGN-502FZH	SPRAY GUN LESS AIR CAP	1	zapytaj o cenę
AGN-7	DIAPHRAGM	1	zapytaj o cenę
AGN-8-K5	DIAPHRAGM (PACK OF 5)	1	zapytaj o cenę
AGP-110	SPRAY HEAD	**	zapytaj o cenę
AGP-110-E	SPRAYHEAD ENAMEL	**	zapytaj o cenę
AGP-110-R	SPRAYHEAD RECIRCULATION	**	zapytaj o cenę
AGP-111	PLUG	**	zapytaj o cenę
AGP-114	SCREW FOR CONNECTION PLATE	**	zapytaj o cenę
AGP-116	REAR PLATE	**	zapytaj o cenę
AGP-122	NEEDLE SPRING AGP ENAMEL	*	zapytaj o cenę
AGP-123-K	AGP-123-1 BAFFLE KIT	*	zapytaj o cenę
AGP-124	BAFFLE CRANTEE	*	zapytaj o cenę
AGP-406	KIT ETOUPE EMAILLERIE	*	zapytaj o cenę
AGP-408	TETE AVEC REDUCTION	*	zapytaj o cenę
AGP-410-KT	BAFFLE ASSY	*	zapytaj o cenę
AGT-402-085	NEEDLE STAINLESS ST TRAITE	*	zapytaj o cenę
AGT-402-DEEE	NEEDLE STAINLESS TRAITE	*	zapytaj o cenę
AGT-403	BAFFLE	*	zapytaj o cenę
AGT-403-IND	BAFFLE INDEXED	*	zapytaj o cenę
AGX-10	BACK PIECE	3	zapytaj o cenę
AGX-11	AUTOMATIC BODY	3	zapytaj o cenę
AGX-2-K	KIT SCREW ECROU REGLAGE NEEDLE	*	zapytaj o cenę
AGX-3-K	KIT AXE GUN DIA19 LG50	*	zapytaj o cenę
AGX-402-AC	NEEDLE STAINLESS (GRADE 303)	2	zapytaj o cenę
AGX-402-D	NEEDLE STAINLESS (GRADE 303)	2	zapytaj o cenę
AGX-402-E	NEEDLE STAINLESS (GRADE 303)	2	zapytaj o cenę
AGX-402-FF	NEEDLE STAINLESS (GRADE 303)	2	zapytaj o cenę
AGX-402-FX	NEEDLE STAINLESS (GRADE 303)	1	zapytaj o cenę
AGX-402-G	NEEDLE STAINLESS (GRADE 303)	2	zapytaj o cenę
AGX-410-EE	NEEDLE CARBIDE	2	zapytaj o cenę
AGX-410-FF	NEEDLE CARBIDE	2	zapytaj o cenę
AGX-413-DEEE	FLUID NEEDLE	2	zapytaj o cenę
AGX-7-K2	PACKING/SPRING SET (PACK OF 2)	*	zapytaj o cenę
AGX-9-K	PISTON KIT (AGL)	*	zapytaj o cenę
APO-4046-FX	APOLLO LAPPED TIP/NEEDLE SET	3	zapytaj o cenę
APOLLO-14-K5	SPRING (PACK OF 5)	3	zapytaj o cenę
APOLLO-72-K5	GASKET (PACK OF 5)	3	zapytaj o cenę
APOLLO-C-777-FF-P	APOLLO SPRAYGUN. PRESSURE.	3	zapytaj o cenę
APOLLO-C-777-FX-P	APOLLO SPRAYGUN. PRESSURE.	3	zapytaj o cenę
AQUA-DVP-10	Water Cabinet DVP Vector	3	zapytaj o cenę
AQUA-HP-10	Aquapack HP Vector	3	zapytaj o cenę
AQUA-LP-10	Water Cabinet LP10/04 Vector 1	3	zapytaj o cenę
AQUA-LP-15	Water Cabinet LP10/04 Vector 1	3	zapytaj o cenę
AQUA-LP-15-CAS-CADE	Water Cabinet LP10/04 Vector 1	3	zapytaj o cenę
AV-1239-186	AIR CAP 186	1	zapytaj o cenę
AV-1239-265R-1	AIR CAP. HIGH REPEATABILITY.(A	2	zapytaj o cenę
AV-1239-4UZ	AIR CAP	2	zapytaj o cenę
AV-1239-704	AIR CAP	1	zapytaj o cenę

Item No.	Description	Availability	2013 Price
AV-1239-705	AIR CAP	1	zapytaj o cenę
AV-1239-765	AIR CAP	1	zapytaj o cenę
AV-1239-765C	AIR CAP - CERTIFIED	2	zapytaj o cenę
AV-1239-797	AIR CAP	1	zapytaj o cenę
AV-1239-797C	AIR CAP - CERTIFIED	1	zapytaj o cenę
AV-1239-797IND	AIR CAP 797 INDEXABLE	3	zapytaj o cenę
AV-1239-799	AIR CAP	1	zapytaj o cenę
AV-1239-800	DELRIN AIRCAP (REA)	2	zapytaj o cenę
AV-1239-805	AIR CAP	3	zapytaj o cenę
AV-1239-807	AIR CAP	3	zapytaj o cenę
AV-1415-AC-K	FLUID TIP CARB, 2,8	2	zapytaj o cenę
AV-1415-D-K	CARBOLOY TIP ASSEMBLY 2,2	2	zapytaj o cenę
AV-1415-EE-K	CARBOLOY TIP ASSEMBLY 1,8	2	zapytaj o cenę
AV-1415-FF-K	CARBOLOY TIP ASSEMBLY 1,4	2	zapytaj o cenę
AV-1915-DFX	FLUID TIP 1,1 mm	3	zapytaj o cenę
AV-1920-FF	FLUID TIP	3	zapytaj o cenę
AV-2120-FX	FLUID TIP (MP) (303 S,S,)	3	zapytaj o cenę
AV-2150-FF	Nozzle with Spin Ring 1.4mm	3	zapytaj o cenę
AV-2150-FX	Nozzle with Spin Ring 1.1mm	3	zapytaj o cenę
AV-2150-G	Nozzle with Spin Ring 0.7mm	3	zapytaj o cenę
AV-2151-D	Nozzle with Spin Ring 2.2mm	3	zapytaj o cenę
AV-2151-FF	Nozzle with Spin Ring 1.4mm	3	zapytaj o cenę
AV-2214-D	AIR CAP ROUND SPRAY	3	zapytaj o cenę
AV-2214-EFF	AIR CAP ROUND SPRAY	3	zapytaj o cenę
AV-2220	GUARD RING	3	zapytaj o cenę
AV-40-24	AIR CAP	2	zapytaj o cenę
AV-4239-186	AIR CAP/RETAINING RING 186	1	zapytaj o cenę
AV-4239-30	NEW 30 AIR CAP/RET,RING	1	zapytaj o cenę
AV-4239-35	AIR CAP/RETAINING RING	**	zapytaj o cenę
AV-4239-43	AIR CAP/RETAINING RING	1	zapytaj o cenę
AV-4239-704	AIR CAP/RETAINING RING	1	zapytaj o cenę
AV-4239-705	AIR CAP/RETAINING RING	1	zapytaj o cenę
AV-4239-765	AIR CAP/RETAINING RING	1	zapytaj o cenę
AV-4239-765CS	CERTIFIED CAP & RET,RING SET	2	zapytaj o cenę
AV-4239-777	AIR CAP/RETAINING RING	1	zapytaj o cenę
AV-4239-797	AIR CAP/RETAINING RING	1	zapytaj o cenę
AV-4239-797CS	CERTIFIED CAP & RET,RING SET	2	zapytaj o cenę
AV-439-58	AIR CAP/RETAINING RING	2	zapytaj o cenę
AV-4920-FF	FLUID TIP HVLP1,4 INSERT NYLON	1	zapytaj o cenę
AV-4920-FX	FLUID TIP	1	zapytaj o cenę
AV-611-AC	2,8 FLUID TIP HARDENED-PACKED	1	zapytaj o cenę
AV-611-D	2,2 FLUID TIP HARDENED-PACKED	1	zapytaj o cenę
AV-611-DE	2,0 FLUID TIP HARDENED-PACKED	1	zapytaj o cenę
AV-611-EE	1,8 FLUID TIP HARDENED-PACKED	1	zapytaj o cenę
AV-611-FF	1,4 FLUID TIP HARDENED-PACKED	1	zapytaj o cenę
AV-611-FZ	1,2 FLUID TIP HARDENED-PACKED	1	zapytaj o cenę
AV-617-AC	FLUID TIP - 2,8(TUNGSTEN CARB)	2	zapytaj o cenę
AV-617-D	FLUID TIP - 2,2(TUNGSTEN CARB)	2	zapytaj o cenę
AV-617-EE	FLUID TIP - 1,8(TUNGSTEN CARB)	2	zapytaj o cenę
AV-617-FF	FLUID TIP - 1,4(TUNGSTEN CARB)	2	zapytaj o cenę
AV-645-AC	2,8 FLUID TIP - PACKED	1	zapytaj o cenę
AV-645-D	2,2 FLUID TIP - PACKED	1	zapytaj o cenę
AV-645-E	1,8 FLUID TIP - PACKED	1	zapytaj o cenę
AV-645-EX	1,8 FLUID TIP - PACKED	1	zapytaj o cenę
AV-645-FF	1,4 FLUID TIP - PACKED	1	zapytaj o cenę
AV-645-FW	1,6 FLUID TIP - PACKED	1	zapytaj o cenę
AV-645-FX	1,1 FLUID TIP - PACKED	1	zapytaj o cenę
AV-645-FZ	1,2 FLUID TIP - PACKED	1	zapytaj o cenę
AV-645-G	0,7 FLUID TIP - PACKED	1	zapytaj o cenę

Alphanumeric

Item No.	Description	Availability	2013 Price
AV-645-H	0,5 FLUID TIP - PACKED	1	zapytaj o cenę
AV-651-D	2,2 FLUID TIP-SOFT SEAT-PACKED	1	zapytaj o cenę
AV-651-E	1,8 FLUID TIP-SOFT SEAT-PACKED	1	zapytaj o cenę
AV-651-FF	1,4 FLUID TIP-SOFT SEAT-PACKED	1	zapytaj o cenę
AV-651-FX	1,1 FLUID TIP-SOFT SEAT-PACKED	1	zapytaj o cenę
AV-651-FZ	1,2 FLUID TIP-SOFT SEAT-PACKED	1	zapytaj o cenę
AV-651-G	0,7 FLUID TIP-SOFT SEAT-PACKED	1	zapytaj o cenę
AV-651-H	0,5 FLUID TIP-SOFT SEAT-PACKED	2	zapytaj o cenę
AX140S	AX140 AIR MOTOR ASSY	3	zapytaj o cenę
AX140SD	AX140 FRP AIR MOTOR ASSY	3	zapytaj o cenę
AX260L-5	A260 Air Motor (5 Bar)	3	zapytaj o cenę
AX260L-7	A260 Air Motor (7 Bar)	3	zapytaj o cenę
AX260L-8	A260 Air Motor (8 Bar)	3	zapytaj o cenę
AX260L-8	A260 Air Motor (8 Bar)	3	zapytaj o cenę
AX85S	AX85 AIR MOTOR ASSY	3	zapytaj o cenę
AX85SD	AX85SD AIR MOTOR ASSY	3	zapytaj o cenę
CBA1-430-085	COBRA 1 AUTO GUN/AIR CAP CONV,	1	zapytaj o cenę
CBA1-430-10	COBRA 1 AUTO GUN/AIR CAP CONV,	1	zapytaj o cenę
CBA1-430-12	COBRA 1 AUTO GUN/AIR CAP CONV,	1	zapytaj o cenę
CBA1-430-14	COBRA 1 AUTO GUN/AIR CAP CONV,	1	zapytaj o cenę
CBA1-430-16	COBRA 1 AUTO GUN/AIR CAP CONV,	1	zapytaj o cenę
CBA1-430-18	COBRA 1 AUTO GUN/AIR CAP CONV,	1	zapytaj o cenę
CBA1-443-05	COBRA 1 AUTO GUN/AIR CAP CONV,	1	zapytaj o cenę
CBA1-443-07	COBRA 1 AUTO GUN/AIR CAP CONV,	1	zapytaj o cenę
CBA1-443-085	COBRA 1 AUTO GUN/AIR CAP CONV,	1	zapytaj o cenę
CBA1-443-10	COBRA 1 AUTO GUN/AIR CAP CONV,	1	zapytaj o cenę
CBA1-443-12	COBRA 1 AUTO GUN/AIR CAP CONV,	1	zapytaj o cenę
CBA1-443-14	COBRA 1 AUTO GUN/AIR CAP CONV,	1	zapytaj o cenę
CBA1-443-18	COBRA 1 AUTO GUN/AIR CAP CONV,	1	zapytaj o cenę
CBA1-443-22	COBRA 1 AUTO GUN/AIR CAP CONV,	1	zapytaj o cenę
CBA1-462-28	COBRA 1 AUTO GUN/AIR CAP CONV,	1	zapytaj o cenę
CBA1-470-28	COBRA 1 AUTO GUN/CAP CONV,	1	zapytaj o cenę
CBA1-477-085	COBRA 1 AUTO GUN/AIR CAP CONV,	1	zapytaj o cenę
CBA1-477-10	COBRA 1 AUTO GUN/AIR CAP CONV,	1	zapytaj o cenę
CBA1-477-12	COBRA 1 AUTO GUN/AIR CAP CONV,	1	zapytaj o cenę
CBA1-477-14	COBRA 1 AUTO GUN/AIR CAP CONV,	1	zapytaj o cenę
CBA1-477-18	COBRA 1 AUTO GUN/AIR CAP CONV,	1	zapytaj o cenę
CBA1-497-05	COBRA 1 AUTO GUN/AIR CAP CONV,	1	zapytaj o cenę
CBA1-497-07	COBRA 1 AUTO GUN/AIR CAP CONV,	1	zapytaj o cenę
CBA1-497-085	COBRA 1 AUTO GUN/AIR CAP CONV,	1	zapytaj o cenę
CBA1-497-10	COBRA 1 AUTO GUN/AIR CAP CONV,	1	zapytaj o cenę
CBA1-497-12	COBRA 1 AUTO GUN/AIR CAP CONV,	1	zapytaj o cenę
CBA1-497-14	COBRA 1 AUTO GUN/AIR CAP CONV,	1	zapytaj o cenę
CBA1-497-16	COBRA 1 AUTO GUN/AIR CAP CONV,	1	zapytaj o cenę
CBA1-497-18	COBRA 1 AUTO GUN/AIR CAP CONV,	1	zapytaj o cenę
CBA1-497-22	COBRA 1 AUTO GUN/AIR CAP CONV,	1	zapytaj o cenę
CBA1-500-085	COBRA 1 AUTO GUN/CAP TRANSTECH	1	zapytaj o cenę
CBA1-500-12	COBRA 1 AUTO GUN/CAP TRANSTECH	1	zapytaj o cenę
CBA1-500-14	COBRA 1 AUTO GUN/CAP TRANSTECH	1	zapytaj o cenę
CBA1-500-14V	COBRA 1 AUTO GUN/CAP TRANSTECH	1	zapytaj o cenę
CBA1-500-16	COBRA 1 AUTO GUN/CAP TRANSTECH	1	zapytaj o cenę
CBA1-505-085	COBRA 1 AUTO GUN/CAP HVLP	1	zapytaj o cenę
CBA1-505-10	COBRA 1 AUTO GUN/CAP HVLP	1	zapytaj o cenę
CBA1-505-12	COBRA 1 AUTO GUN/CAP HVLP	1	zapytaj o cenę
CBA1-505-14	COBRA 1 AUTO GUN/CAP HVLP	1	zapytaj o cenę
CBA1-505-16	COBRA 1 AUTO GUN/CAP HVLP	1	zapytaj o cenę
CBA1-505-20	COBRA 1 AUTO GUN/CAP HVLP	1	zapytaj o cenę
CBA1-510-06	COBRA 1 AUTO GUN/CAP TRANSTECH	1	zapytaj o cenę

Item No.	Description	Availability	2013 Price
CBA1-510-085	COBRA 1 AUTO GUN/CAP TRANSTECH	1	zapytaj o cenę
CBA1-510-10	COBRA 1 AUTO GUN/CAP TRANSTECH	1	zapytaj o cenę
CBA1-510-10N	COBRA 1 AUTO GUN/CAP TRANSTECH	3	zapytaj o cenę
CBA1-510-12	COBRA 1 AUTO GUN/CAP TRANSTECH	1	zapytaj o cenę
CBA1-510-12N	COBRA 1 AUTO GUN/CAP TRANSTECH	3	zapytaj o cenę
CBA1-510-14	COBRA 1 AUTO GUN/CAP TRANSTECH	1	zapytaj o cenę
CBA1-510-16	COBRA 1 AUTO GUN/CAP TRANSTECH	1	zapytaj o cenę
CBA1-510-18	COBRA 1 AUTO GUN/CAP TRANSTECH	1	zapytaj o cenę
CBA1-510-22	COBRA 1 AUTO GUN/CAP TRANSTECH	1	zapytaj o cenę
CBA1-513-085	COBRA 1 AUTO GUN/CAP TRANSTECH	1	zapytaj o cenę
CBA1-513-10	COBRA 1 AUTO GUN/CAP TRANSTECH	1	zapytaj o cenę
CBA1-513-12	COBRA 1 AUTO GUN/CAP TRANSTECH	1	zapytaj o cenę
CBA1-513-14	COBRA 1 AUTO GUN/CAP TRANSTECH	1	zapytaj o cenę
CBA1-513-16	COBRA 1 AUTO GUN/CAP TRANSTECH	1	zapytaj o cenę
CBA1-513-18	COBRA 1 AUTO GUN/CAP TRANSTECH	1	zapytaj o cenę
CBA1-515-12	COBRA 1 AUTO GUN/CAP TRANSTECH	1	zapytaj o cenę
CBA1-520-085	COBRA 1 AUTO GUN/CAP TRANSTECH	1	zapytaj o cenę
CBA1-520-10	COBRA 1 AUTO GUN/CAP TRANSTECH	1	zapytaj o cenę
CBA1-522-085	COBRA 1 AUTO GUN/CAP TRANSTECH	1	zapytaj o cenę
CBA1-522-10	COBRA 1 AUTO GUN/CAP TRANSTECH	1	zapytaj o cenę
CBA1-522-12	COBRA 1 AUTO GUN/CAP TRANSTECH	1	zapytaj o cenę
CBA1-522-14	COBRA 1 AUTO GUN/CAP TRANSTECH	1	zapytaj o cenę
CBA1-522-16	COBRA 1 AUTO GUN/CAP TRANSTECH	1	zapytaj o cenę
CBA1-522-18	COBRA 1 AUTO GUN/CAP TRANSTECH	1	zapytaj o cenę
CBA1-522-20	COBRA 1 AUTO GUN/CAP TRANSTECH	1	zapytaj o cenę
CBA1-523-07	COBRA 1 AUTO GUN/CAP TRANSTECH	1	zapytaj o cenę
CBA1-523-10	COBRA 1 AUTO GUN/CAP TRANSTECH	1	zapytaj o cenę
CBA1-523-12	COBRA 1 AUTO GUN/CAP TRANSTECH	1	zapytaj o cenę
CBA1-523-14	COBRA 1 AUTO GUN/CAP TRANSTECH	1	zapytaj o cenę
CBA1-523-16	COBRA 1 AUTO GUN/CAP TRANSTECH	1	zapytaj o cenę
CBA1-590-05	COBRA 1 AUTO GUN/CAP TRANSTECH	1	zapytaj o cenę
CBA1-590-07	COBRA 1 AUTO GUN/CAP TRANSTECH	1	zapytaj o cenę
CBA1-590-10	COBRA 1 AUTO GUN/CAP TRANSTECH	1	zapytaj o cenę
CBA1-590HV-10	COBRA 1 AUTO GUN/CAP HVLP	1	zapytaj o cenę
CBA1-591-05	COBRA 1 AUTO GUN/CAP TRANSTECH	1	zapytaj o cenę
CBA1-591-07	COBRA 1 AUTO GUN/CAP TRANSTECH	1	zapytaj o cenę
CBA1-591-10	COBRA 1 AUTO GUN/CAP TRANSTECH	1	zapytaj o cenę
CBA2-000-00	COBRA 2 ASSY FOR EXTENSION	3	zapytaj o cenę
CBA2-000-00-P	COBRA 2 ASSY FOR EXTENSION	3	zapytaj o cenę
CBA2-430-05	COBRA 2 AUTOGUN/CAP/MOUNT CONV	1	zapytaj o cenę
CBA2-430-085	COBRA 2 AUTOGUN/CAP/MOUNT CONV	1	zapytaj o cenę
CBA2-430-085-G	COBRA 2 AUTOGUN/CAP/NO BASE	1	zapytaj o cenę
CBA2-430-10	COBRA 2 AUTOGUN/CAP/MOUNT CONV	1	zapytaj o cenę
CBA2-430-10-PF	COBRA 2 AUTOGUN/CAP/MOUNT CONV	3	zapytaj o cenę
CBA2-430-12	COBRA 2 AUTOGUN/CAP/MOUNT CONV	1	zapytaj o cenę
CBA2-430-14	COBRA 2 AUTOGUN/CAP/MOUNT CONV	1	zapytaj o cenę
CBA2-443-085	COBRA 2 AUTOGUN/CAP/MOUNT CONV	1	zapytaj o cenę
CBA2-443-10	COBRA 2 AUTOGUN/CAP/MOUNT CONV	1	zapytaj o cenę
CBA2-443-12	COBRA 2 AUTOGUN/CAP/MOUNT CONV	1	zapytaj o cenę
CBA2-443-18	COBRA 2 AUTOGUN/CAP/MOUNT CONV	1	zapytaj o cenę
CBA2-477-12	COBRA 2 AUTOGUN/CAP/MOUNT CONV	1	zapytaj o cenę
CBA2-477-14	COBRA 2 AUTOGUN/CAP/MOUNT CONV	1	zapytaj o cenę
CBA2-497-05	COBRA 2 AUTOGUN/CAP/MOUNT CONV	1	zapytaj o cenę
CBA2-497-05-PF	COBRA 2 AUTOGUN/CAP/MOUNT CONV	3	zapytaj o cenę
CBA2-497-07-F	COBRA 2 AUTOGUN/CAP/MOUNT CONV	3	zapytaj o cenę
CBA2-497-085	COBRA 2 AUTOGUN/CAP/MOUNT CONV	1	zapytaj o cenę
CBA2-497-085-G	COBRA 2 AUTOGUN/CAP/NO BASE	1	zapytaj o cenę
CBA2-497-085-PF	COBRA 2 AUTOGUN/CAP/MOUNT CONV	3	zapytaj o cenę

* Currently available, but under review to be discontinued ** Discontinued item – obsolete when stocks are exhausted
 1. Items usually available for dispatch in 48 hours 2. Items with limited availability for despatch in 48 hours 3. Purchased or made to order items only

Alphanumeric

Item No.	Description	Availability	2013 Price
CBA2U-443-18	COBRA 2 AUTOGUN/CAP/MOUNT CONV	1	zapytaj o cenę
CBA2U-443-18-G	COBRA 2 AUTO GUN/CAP-NO BASE	1	zapytaj o cenę
CBA2U-443-18-PF	COBRA 2 AUTO GUN/CAP/MOUNT TT	3	zapytaj o cenę
CBA2U-443-22-G	COBRA 2 AUTO GUN/CAP-NO BASE	1	zapytaj o cenę
CBA2U-497-07	COBRA 2 AUTOGUN/CAP/MOUNT CONV	1	zapytaj o cenę
CBA2U-497-085-PF	COBRA 2 AUTO GUN/CAP/MOUNT TT	3	zapytaj o cenę
CBA2U-497-14	COBRA 2 AUTOGUN/CAP/MOUNT CONV	1	zapytaj o cenę
CBA2U-497-22	COBRA 2 AUTOGUN/CAP/MOUNT CONV	1	zapytaj o cenę
CBA2U-500-22	COBRA 2 AUTOGUN/CAP/MOUNT HVLP	1	zapytaj o cenę
CBA2U-505-10	COBRA 2 AUTOGUN/CAP/MOUNT TT	1	zapytaj o cenę
CBA2U-510-10	COBRA 2 AUTOGUN/CAP/MOUNT TT	1	zapytaj o cenę
CBA2U-510-12	COBRA 2 AUTO GUN/CAP/MOUNT TT	1	zapytaj o cenę
CBA2U-513-10-PF	COBRA 2 AUTO GUN/CAP/MOUNT TT	3	zapytaj o cenę
CBA2U-513-14-PF	COBRA 2 AUTO GUN/CAP/MOUNT TT	3	zapytaj o cenę
CBA2U-513-18	COBRA 2 AUTO GUN/CAP/MOUNT TT	1	zapytaj o cenę
CBA2U-522-085	COBRA 2 AUTO GUN/CAP/MOUNT TT	1	zapytaj o cenę
CBA2U-522-085-G	COBRA 2 AUTO GUN/CAP-NO BASE	1	zapytaj o cenę
CBA2U-522-085-PF	COBRA 2 AUTO GUN/CAP/MOUNT TT	3	zapytaj o cenę
CBA2U-522-10	COBRA 2 AUTO GUN/CAP/MOUNT TT	1	zapytaj o cenę
CBA2U-522-10-PF	COBRA 2 AUTO GUN/CAP/MOUNT TT	1	zapytaj o cenę
CBA2U-522-12	COBRA 2 AUTO GUN/CAP/MOUNT TT	1	zapytaj o cenę
CBA2U-522-12-G	COBRA 2 AUTO GUN/CAP-NO BASE	1	zapytaj o cenę
CBA2U-522-12-P	COBRA 2 AUTO GUN/CAP/MOUNT TT	3	zapytaj o cenę
CBA2U-522-14	COBRA 2 AUTO GUN/CAP/MOUNT TT	1	zapytaj o cenę
CBA2U-522-14-PF	COBRA 2 AUTO GUN/CAP/MOUNT TT	3	zapytaj o cenę
CBA2U-522-18-G	COBRA 2 AUTO GUN/CAP-NO BASE	1	zapytaj o cenę
CBA2U-523-085	COBRA 2 AUTO GUN/CAP/MOUNT TT	1	zapytaj o cenę
CBA2U-523-085-PF	COBRA 2 AUTO GUN/CAP/MOUNT TT	3	zapytaj o cenę
CBA2U-523-12	COBRA 2 AUTO GUN/CAP/MOUNT TT	1	zapytaj o cenę
CBA2U-523-22	COBRA 2 AUTO GUN/CAP/MOUNT TT	1	zapytaj o cenę
CBA2U-590-05	COBRA 2 AUTO GUN/CAP/MOUNT TT	1	zapytaj o cenę
CBA2U-590-05-PF	COBRA 2 AUTO GUN/CAP/MOUNT TT	3	zapytaj o cenę
CBA2U-590-07	COBRA 2 AUTO GUN/CAP/MOUNT TT	1	zapytaj o cenę
CBA2U-590-07-P	COBRA 2 AUTO GUN/CAP/MOUNT TT	3	zapytaj o cenę
CBA2U-590-07-PF	COBRA 2 AUTO GUN/CAP/MOUNT TT	3	zapytaj o cenę
CBA2U-590HV-07	COBRA 2 AUTO GUN/CAP/MOUNT	1	zapytaj o cenę
CBA2U-590HV-10-PF	SPECIAL AUTOGUN	3	zapytaj o cenę
CBA2U-591-07	COBRA 2 AUTO GUN/CAP/MOUNT TT	1	zapytaj o cenę
CBA2U-591-07-F	COBRA 2 AUTO GUN/CAP/MOUNT TT	1	zapytaj o cenę
CBA2U-591-07-P	COBRA 2 AUTO GUN/CAP/MOUNT TT	3	zapytaj o cenę
CBA2U-591-07-PF	COBRA 2 AUTO GUN/CAP/MOUNT TT	3	zapytaj o cenę
CBA2U-591-10	COBRA 2 AUTO GUN/CAP/MOUNT TT	1	zapytaj o cenę
CBA2U-591-10-PF	COBRA 2 AUTO GUN/CAP/MOUNT TT	3	zapytaj o cenę
CBA2UV-430-14	COBRA 2 AUTOGUN/CAP/MOUNT CONV	3	zapytaj o cenę
CCV-12-SS	VALVE ADAPTER	3	zapytaj o cenę
CCV-13	SPANNER NUT	3	zapytaj o cenę
CCV-16-SS	MANIFOLD BLOCK	3	zapytaj o cenę
CCV-17-SS	END VALVE MANIFOLD BLOCK	3	zapytaj o cenę
CCV-18-SS	MANIFOLD END CAP OUT.9/16-	3	zapytaj o cenę
CCV-3	NUT	3	zapytaj o cenę
CCV-34-SS	VALVE ADAPTER	3	zapytaj o cenę
CCV-37	MANIFOLD MOUNTING BRACKET	3	zapytaj o cenę
CCV-39	STEM	3	zapytaj o cenę
CCV-4	SPRING WASHER	3	zapytaj o cenę
CCV-4000-01	Farbwechselbatterie 1 Farbe	3	zapytaj o cenę
CCV-4000-02	Farbwechselbatterie 2 Farben	3	zapytaj o cenę
CCV-4000-04	Color change Assy 4 colors	3	zapytaj o cenę

Item No.	Description	Availability	2013 Price
CCV-4000-06	Colour Change Battery 6 Colour	3	zapytaj o cenę
CCV-4000-12	Farbwechselbatterie 12 Farben	3	zapytaj o cenę
CCV-4000-D	Dump Valve	3	zapytaj o cenę
CCV-4004-02	CleanValve AIR+Solvent	3	zapytaj o cenę
CCV-4005-02	Flushing Block CCV 2 Valves	3	zapytaj o cenę
CCV-4005-03	Ventilanbau CCV 3-fach	3	zapytaj o cenę
CCV-403-SS	VALVE ASSY	2	zapytaj o cenę
CCV-403-SS-E	VALVE ASSY Europa Version21bar	3	zapytaj o cenę
CCV-40-K2	POPPET SEAL KIT	3	zapytaj o cenę
CCV-41-K2	SPRING KIT (2)	3	zapytaj o cenę
CCV-42	VALVE INDICATOR	3	zapytaj o cenę
CCV-43	VALVE CAP	3	zapytaj o cenę
CCV-44	BAGUE DE RETENUE	3	zapytaj o cenę
CCV-5101-000	COLOUR VALVE STACK.1 COLOUR	3	zapytaj o cenę
CCV-5101-001	COLOUR VALVE STACK.1 COLOUR	3	zapytaj o cenę
CCV-5101-010	COLOUR VALVE STACK.1 COLOUR	3	zapytaj o cenę
CCV-5101-100	COLOUR VALVE STACK.1 COLOUR	3	zapytaj o cenę
CCV-5102-000	COLOUR VALVE STACK.2 COLOUR	3	zapytaj o cenę
CCV-5102-001	COLOUR VALVE STACK.2 COLOUR	3	zapytaj o cenę
CCV-5102-010	COLOUR VALVE STACK.2 COLOUR	3	zapytaj o cenę
CCV-5102-101	COLOUR VALVE STACK.2 COLOUR	3	zapytaj o cenę
CCV-5102-110	COLOUR VALVE STACK.2 COLOUR	3	zapytaj o cenę
CCV-5102-111	COLOUR VALVE STACK.2 COLOUR	3	zapytaj o cenę
CCV-5103-001	COLOUR VALVE STACK.3 COLOUR	3	zapytaj o cenę
CCV-5103-100	COLOUR VALVE STACK.3 COLOUR	3	zapytaj o cenę
CCV-5104-000	COLOUR VALVE STACK.4 COLOUR	3	zapytaj o cenę
CCV-5104-010	COLOUR VALVE STACK.4 COLOUR	3	zapytaj o cenę
CCV-5104-110	COLOUR VALVE STACK.4 COLOUR	3	zapytaj o cenę
CCV-5105-100	COLOUR VALVE STACK.5 COLOUR	3	zapytaj o cenę
CCV-5105-101	COLOUR VALVE STACK.5 COLOUR	3	zapytaj o cenę
CCV-5106-000	COLOUR VALVE STACK.6 COLOUR	3	zapytaj o cenę
CCV-5108-000	COLOUR VALVE STACK.8 COLOUR	3	zapytaj o cenę
CCV-5108-001	COLOUR VALVE STACK.8 COLOUR	3	zapytaj o cenę
CCV-5110-001	COLOUR VALVE STACK.10 COLOUR	3	zapytaj o cenę
CCV6102-110	COLOR SELECT SYSTEM	3	zapytaj o cenę
CCV6102-111	COLOR SELECT SYSTEM	3	zapytaj o cenę
CCV6103-100	COLOR SELECT SYSTEM	3	zapytaj o cenę
CCV6105-100	COLOR SELECT SYSTEM	3	zapytaj o cenę
CCV-7	VALVE TOOL	3	zapytaj o cenę
CCV-8-K2	VALVE NEEDLE SEAL KIT (2)	2	zapytaj o cenę
COB52-30	6 EXTENSION NEEDLE (9SC)	3	zapytaj o cenę
COB52-31	9 EXTENSION NEEDLE (12SC)	3	zapytaj o cenę
COB52-32	12 EXTENSION NEEDLE (15SC)	3	zapytaj o cenę
COB52-34	18 EXTENSION NEEDLE (21SC)	3	zapytaj o cenę
COB52-39	60 EXTENSION NEEDLE (63SC)	3	zapytaj o cenę
COB52-39	60 EXTENSION NEEDLE (63SC)	3	zapytaj o cenę
COB52-503	NEEDLE ROD CBA2 LG9	3	zapytaj o cenę
CPH-4	Coaxial-Nylonschlauch 1/4ID	2	zapytaj o cenę
CPH-6	Coaxial Nylon Paint Hose 3/8	3	zapytaj o cenę
CSD-6	DUMMY STEM 3/8 NPS (F)	3	zapytaj o cenę
CT-1164	CONNECTOR M/M 3/8BSPF-BSPT	2	zapytaj o cenę
CT-311H-BB	CONNECTOR ST, STEEL	2	zapytaj o cenę
CT-453	ADAPTOR, STS 1/4 BSP/NPSM	2	zapytaj o cenę
CT-454	ADAPTOR, STS 3/8 BSP/NPSM	2	zapytaj o cenę
CT-87	ADAPTOR BSPF,1/4(M),3/8(F)	**	zapytaj o cenę
CV-30-E	FLUID TIP 1,8	**	zapytaj o cenę
CV-30-F	FLUID TIP 1,0	*	zapytaj o cenę
CV-30-FHV	FLUID TIP HVLP	*	zapytaj o cenę

* Currently available, but under review to be discontinued ** Discontinued item – obsolete when stocks are exhausted
 1. Items usually available for dispatch in 48 hours 2. Items with limited availability for despatch in 48 hours 3. Purchased or made to order items only

Item No.	Description	Availability	2013 Price
CV-30-G	FLUID TIP 0,7	*	zapytaj o cenę
CV-30-H	FLUID TIP STAINLESS 0,5 HGRADE	*	zapytaj o cenę
CV-39-90	SPREADER AIR CAP	*	zapytaj o cenę
CV-39-90HV	AIR CAP HVLP	1	zapytaj o cenę
CX2006HC	6,5:1 BASIC CENTURY PUMP*	2	zapytaj o cenę
CX2006HC-J2M0T25	CENTURY LEL WET OUT SYSTEM	3	zapytaj o cenę
CX2006HC-L2M0T25	INT MIX LEL WET OUT SYSTEM	3	zapytaj o cenę
CX2006HC-L3M0T25	INT MIX LEL WET OUT SYSTEM	3	zapytaj o cenę
CX2006HC-R3M0T25	CENTURY LEL CHOP SYSTEM	3	zapytaj o cenę
CX2006HC-U3M0T25	INTERNAL MIX LEL CHOP SYSTEM	3	zapytaj o cenę
CX2017HC	17:1 BASIC CENTURY PUMP	3	zapytaj o cenę
CX2017HC-A2M0S25	CENTURY GELCOAT SYSTEM	3	zapytaj o cenę
CX2017HC-A2M0T25	CENTURY GELCOAT SYSTEM	3	zapytaj o cenę
CX2017HC-B2M0T25	GELCOAT APPLICATION SYSTEM*	2	zapytaj o cenę
CX2017HC-B2M2S25	CENTURY GELCOAT SYSTEM	3	zapytaj o cenę
CX2017HC-B2M2S50	CENTURY GELCOAT SYSTEM	3	zapytaj o cenę
CX2017HC-B2M2T25	CENTURY GELCOAT SYSTEM	3	zapytaj o cenę
CX2017HC-J2M0T25	EXT MIX LEL WET OUT SYSTEM	3	zapytaj o cenę
CX2017HC-L2M0T25	INT MIX LEL WET OUT SYSTEM	3	zapytaj o cenę
CX2017HC-Q3M0T25	INTERNAL MIX LEL CHOP SYSTEM	3	zapytaj o cenę
CX2017HC-U2M000	CHOPPER SYSTEM	3	zapytaj o cenę
CX2017HC-U2M0T00	INTERNAL MIX LEL CHOP SYSTEM	3	zapytaj o cenę
DAD-1	DESICCANT REFILL (1 Lb.)	3	zapytaj o cenę
DAD-400	HUMIDITY INDICATOR	3	zapytaj o cenę
DB-40003	DISPLAY BOARD, 10 X KR-11-K3	1	zapytaj o cenę
DB-40007	DISPLAY BOARD, 10 X KR-484-K2	1	zapytaj o cenę
DB-40014	DISPLAY BOARD, 10 X GL-1-K10	1	zapytaj o cenę
DB-40015	DISPLAY BOARD, 8 X GTI-445-K2	1	zapytaj o cenę
DB-424	DISPLAY BOARD, 6 X KR-115-K5	1	zapytaj o cenę
DB-426	DISPLAY BOARD, 10X4900-5-1-K3	1	zapytaj o cenę
D-EHG-1035-D	MESSINGKUGEL zu D-EHG-1040-EX	3	zapytaj o cenę
D-EHG-1040-A	High Voltage Coupling	3	zapytaj o cenę
D-EHG-1040-EX	HOCHSPANNUNGSSTECKERBINDUNG	3	zapytaj o cenę
DGD-505-E	DUSTER GUN	1	zapytaj o cenę
DGI-415-K	DIGITAL GAUGE SEAL KIT	1	zapytaj o cenę
DGIPRO-502-BAR	DIGITAL PRESSURE GAUGE (BAR)	1	zapytaj o cenę
DGIPRO-503-BAR-K	GUN MOUNTED DGI GAUGE & VALVE	1	zapytaj o cenę
DGIPRO-504-BAR-K	BOXED DIGITAL PRESSURE GAUGE	1	zapytaj o cenę
DGR-101	CROWN CAP	2	zapytaj o cenę
DGR-103-35	AIR CAP (FOR ,35mm NOZZLE)	2	zapytaj o cenę
DGR-104	HEAD CAP	2	zapytaj o cenę
DGR-105-35	NOZZLE (,35mm)	2	zapytaj o cenę
DGR-106K	PACKING & NUT ASSEMBLY	2	zapytaj o cenę
DGR-107	AIR VALVE CASING	2	zapytaj o cenę
DGR-108K	AIR VALVE KIT	2	zapytaj o cenę
DGR-109	TRIGGER ASSY	2	zapytaj o cenę
DGR-110K	NEEDLE GUIDE.ROCKER & SPRING	2	zapytaj o cenę
DGR-111	SPRING GUIDE	2	zapytaj o cenę
DGR-112	NEEDLE LOCKNUT	2	zapytaj o cenę
DGR-113-35	NEEDLE (FOR ,35mm NOZZLE)	2	zapytaj o cenę
DGR-114	CUTAWAY HANDLE W/PRESET	2	zapytaj o cenę
DGR-117	1/4 OZ (7cc) CUP & LID	2	zapytaj o cenę
DGR-118	1/3 OZ (9cc) CUP & LID	2	zapytaj o cenę

Item No.	Description	Availability	2013 Price
DGR-119	1/2 OZ (14cc) CUP & LID	2	zapytaj o cenę
DGR-120	CUP LID	2	zapytaj o cenę
DGR-121K	DAGR REPAIR KIT	2	zapytaj o cenę
DGR-122K	TRIGGER BUTTONS ERGO PACK	2	zapytaj o cenę
DGR-123	10' BRAIDED AIR HOSE	1	zapytaj o cenę
DGR-124	10' BRAIDED AIR HOSE WITH QD	2	zapytaj o cenę
DGR-125	20' BRAIDED AIR HOSE	2	zapytaj o cenę
DGR-126	20' BRAIDED AIR HOSE WITH QD	2	zapytaj o cenę
DGR-127	QUICK DISCONNECT SET	2	zapytaj o cenę
DGR-128-K2	QUICK DISCONNECT ADAPTORS	2	zapytaj o cenę
DGR-12-K5	AIR VALVE WASHER KIT	3	zapytaj o cenę
DGR-132	AIRBRUSH HOLDER	2	zapytaj o cenę
DGR-18-K5	O-RING (PACK OF 5)	2	zapytaj o cenę
DGR-501G-35	DAGR AIRBRUSH	1	zapytaj o cenę
DIN914M6X12	SET SCREW ZINC PLATED	3	zapytaj o cenę
DIN934M12PA	HEXAGON NUT PA	3	zapytaj o cenę
DK-437	DEMONSTRATION CASE ONLY	2	zapytaj o cenę
DK-519-1	2 GUN CASE & FOAM	3	zapytaj o cenę
DMG-501-K	DRYNAMIC GUN ASSY	1	zapytaj o cenę
DMG-5-K3	DRYER INLET FILTERS (3 PACK)	1	zapytaj o cenę
DMG-620	AIR DRYER STAND/2 DRYERS KIT	1	zapytaj o cenę
DPC-10	ADAPTOR FOR SATA (DeKup)	1	zapytaj o cenę
DPC-11	ADAPTOR FOR IWATA (DeKup)	1	zapytaj o cenę
DPC-13	ADAPTOR FOR SAGOLA (DeKup)	1	zapytaj o cenę
DPC-22-K24	FUNNEL (PACK OF 24)	1	zapytaj o cenę
DPC-22-K3	FUNNELS (PACK OF 3)	1	zapytaj o cenę
DPC-23	9 OZ ADAPTOR	1	zapytaj o cenę
DPC-27-K10	FILTER. STICK (PACK OF 10)	1	zapytaj o cenę
DPC-42-K20	FILTER. DISC (PACK OF 20)	1	zapytaj o cenę
DPC-501	ADAPTOR FOR SATA QCC (DeKup)	1	zapytaj o cenę
DPC-52-K1	ADAPTOR FOR SATA MINIJET QCC	1	zapytaj o cenę
DPC-602	9 OZ DISPOSABLE LIDS/LINERS	1	zapytaj o cenę
DPC-607	9 OZ DeKUP RE-USABLE KIT	1	zapytaj o cenę
DPC-60-K10	9 OZ MEASURING GUIDE (10 PACK)	1	zapytaj o cenę
DPC-610-K50	DeKUP DISPOSABLE KIT OF 50	1	zapytaj o cenę
DPC-611-K2	DeKUP RE-USABLE KIT	1	zapytaj o cenę
DPC-62-K10	MIXING GUIDES (2:1 & 3:1)	1	zapytaj o cenę
DPC-63-K10	MIXING GUIDES (4:1 & 5:1)	1	zapytaj o cenę
DPC-65-K24	9 OZ 125µ DISC FILTER(24 PACK)	1	zapytaj o cenę
DPC-66-K24	FILTER DISC 200µ (PACK OF 24)	2	zapytaj o cenę
DPC-6-K10	PLUGS. DeKUP (PACK OF 10)	1	zapytaj o cenę
DPC-78	ADAPTOR FOR IWATA SUPERNOVA	1	zapytaj o cenę
DPC-80	ADAPTOR FOR DEVILBISS (DeKup)	1	zapytaj o cenę
DPC-8-K2	CLEANING BOTTLE KIT OF 2	1	zapytaj o cenę
DPC-DISP	DISPENSER MOULDING	1	zapytaj o cenę
DPC-TRAN	DISPOSABLE TRANSIT KIT	1	zapytaj o cenę
DR102184	GUN ROD	3	zapytaj o cenę
DR1-2-4	ADAPTOR 1/8NPS(M)F DR1 REGULAT	3	zapytaj o cenę
DRE-1000	DRE 1000 / Waterborne	3	zapytaj o cenę
DRE-10056	Cup Holder	3	zapytaj o cenę
DRE-10110	AIRVENT. FOR DRESTER 9000	3	zapytaj o cenę
DRE-10168	GERADE SCHNELLKUPPLUNG	3	zapytaj o cenę
DRE-10187	FLANGE	3	zapytaj o cenę
DRE-10225	Einlaufinheit/ Kupplung	3	zapytaj o cenę
DRE-10244	Zeitventil mit Kupplung	3	zapytaj o cenę
DRE-10245	Regulator-Set	3	zapytaj o cenę
DRE-10249	Sicherheitsventil 9000/9000TT	3	zapytaj o cenę
DRE-10263	Kupplung	3	zapytaj o cenę
DRE-1050	Manueller Pist,-Reiniger	3	zapytaj o cenę

Alphanumeric

Item No.	Description	Availability	2013 Price
DRE-10970	WASH BRUSH	3	zapytaj o cenę
DRE-11003	BOILER COVER GASKET - STANDARD	3	zapytaj o cenę
DRE-11007	RING PLACEMENT OF RECOVERY BAG	3	zapytaj o cenę
DRE-11062	SOLVENT RECOVERY BAGS 10-PACK	3	zapytaj o cenę
DRE-11803	DIATHERMIC OIL 10 litres	3	zapytaj o cenę
DRE-11810	Aqua Solve. Canister 25 L	3	zapytaj o cenę
DRE-11918	Aufkleber Drester 2600	3	zapytaj o cenę
DRE-1200	DRE 1200 / Waterborne	3	zapytaj o cenę
DRE-1200-INOX	DRESTER 1200 / Waterborne	3	zapytaj o cenę
DRE-120-MT-1	Mischtisch mit Absaugleiste u,	3	zapytaj o cenę
DRE-13401	WORKING PLATFORM	3	zapytaj o cenę
DRE-13655	Hose FFPYL 33 MM . black	3	zapytaj o cenę
DRE-13910	HOOD for MT-120	3	zapytaj o cenę
DRE-13930	SHELF extra shelf for MT-120	3	zapytaj o cenę
DRE-13970	SLOT EXTRACTION for MT-120	3	zapytaj o cenę
DRE-14010	AIRVENT	3	zapytaj o cenę
DRE-14020	AIRVENT	3	zapytaj o cenę
DRE-14030	SIDE SHELF for Cabinet Units	3	zapytaj o cenę
DRE-14450	Knebel f,Kugelhahn	3	zapytaj o cenę
DRE-15610	HOOD. CLEANING STATION.ST,ST,	3	zapytaj o cenę
DRE-2000-TT	DRESTER 2000-TT / Waterborne	3	zapytaj o cenę
DRE-2000-TT-INOX	DRESTER 2000-TT / Waterborne	3	zapytaj o cenę
DRE-2006	Winkelkupplung 1/4 Zoll	3	zapytaj o cenę
DRE-2007	Winkelkupplung	3	zapytaj o cenę
DRE-2009	Kreuzkupplung	3	zapytaj o cenę
DRE-2050	MINIVENT. 380 V. 250 W. Eex	3	zapytaj o cenę
DRE-2174	Abstellhahn	3	zapytaj o cenę
DRE-2600	DRESTER 2600 / Solvent	3	zapytaj o cenę
DRE-2654	Kupplung	3	zapytaj o cenę
DRE-2674	Kupplung	3	zapytaj o cenę
DRE-2683	Schlauch schwarz	3	zapytaj o cenę
DRE-2791	Schwimmer	3	zapytaj o cenę
DRE-2827	Kupplung f³r Absaugkamin	3	zapytaj o cenę
DRE-3153	Kupplung 1511 8/6 3/8	3	zapytaj o cenę
DRE-3247	Ventilatormundst³ck f, Airvent	3	zapytaj o cenę
DRE-3369	Verschraubung zu Waschpinsel	3	zapytaj o cenę
DRE-3489	Pfropfen	3	zapytaj o cenę
DRE-3517	Schlauch schwarz 6mm. 1.34 m	3	zapytaj o cenę
DRE-3600	DRESTER 3600 / Solvent	3	zapytaj o cenę
DRE-3600-INOX	DRESTER 3600 / Solvent	3	zapytaj o cenę
DRE-3617	Klemmb³gel	3	zapytaj o cenę
DRE-3772	Extension Pipe Sharpe SGF	3	zapytaj o cenę
DRE-4574	Ventilator	3	zapytaj o cenę
DRE-4733	Filtereinheit	3	zapytaj o cenę
DRE-4956	Schlauch wei? 6mm	3	zapytaj o cenę
DRE-5040	Schlauch schw, dm 8mm GC 8000	3	zapytaj o cenę
DRE-5042	Schlauch schwarz geriffelt	3	zapytaj o cenę
DRE-5101-1	Schlauch blau - 6mm	3	zapytaj o cenę
DRE-5115	Kupplung	3	zapytaj o cenę
DRE-5355	Schlauchst³ck schwarz	3	zapytaj o cenę
DRE-5630	Kupplung	3	zapytaj o cenę
DRE-6050	Schlauch schwarz geriffelt	3	zapytaj o cenę
DRE-6160-K	Membranpumpe f³r RDX-Box	3	zapytaj o cenę
DRE-6297	Ablaufschlauch. AD 21mm	3	zapytaj o cenę
DRE-6336	O-Ring ĩ 24mm f, Anschlu?st³ck	3	zapytaj o cenę
DRE-6420	Schlauch wei?. AD 12mm	3	zapytaj o cenę
DRE-6589	Schlauch transparent 6mm	3	zapytaj o cenę
DRE-6642	COLLECTING TRAY	3	zapytaj o cenę

Item No.	Description	Availability	2013 Price
DRE-6939	Coupling	3	zapytaj o cenę
DRE-8000-A	DRESTER 8000 / Solvent	3	zapytaj o cenę
DRE-8025	Ball Valve	3	zapytaj o cenę
DRE-8147	Spray Cradle	3	zapytaj o cenę
DRE-8251	Ventilferse	3	zapytaj o cenę
DRE-8255	Kupplung	3	zapytaj o cenę
DRE-8257	Kupplung	3	zapytaj o cenę
DRE-8265	Kupplung	3	zapytaj o cenę
DRE-8275	Verschraubung mit Feder	3	zapytaj o cenę
DRE-8287	Nozzle for Manual Cleaning	3	zapytaj o cenę
DRE-8292	VERLANGERUNGSROHR STANDARD	3	zapytaj o cenę
DRE-8384	STOPFEN	3	zapytaj o cenę
DRE-8508	Deckelklammer	3	zapytaj o cenę
DRE-8601	Saugrohr	3	zapytaj o cenę
DRE-8609	Foot Pedal with Hose	3	zapytaj o cenę
DRE-8620	Filterkorb ohne Filtratwanne	3	zapytaj o cenę
DRE-8701-K5	MAIN FILTER 5 pcs	2	zapytaj o cenę
DRE-8702-K5	PREFILTER 5 pcs	1	zapytaj o cenę
DRE-8810	Arbeitstisch	3	zapytaj o cenę
DRE-8936	Schlauchklemme	3	zapytaj o cenę
DRE-8946	Waschkonsole f³r AC 1000	3	zapytaj o cenę
DRE-8961	Gewichtst³ck (Koagulieren)	3	zapytaj o cenę
DRE-8961-K	Gewicht f³r Schlauchkupplung	3	zapytaj o cenę
DRE-8967	Coupling	3	zapytaj o cenę
DRE-8970	FLUSH GUN	3	zapytaj o cenę
DRE-8997	Aufkleber Drester	3	zapytaj o cenę
DRE-8999	Aufkleber f³r Konsole	3	zapytaj o cenę
DRE-9000	DRESTER 9000 / Solvent	3	zapytaj o cenę
DRE-9000-2	DRESTER 9000 w/2-Gun Spray	3	zapytaj o cenę
DRE-9000-INOX	DRESTER 9000 / Solvent	3	zapytaj o cenę
DRE-9000-TT	NLS	3	zapytaj o cenę
DRE-9000-TT-I	NLS	3	zapytaj o cenę
DRE-9000-TT-S	NLS	3	zapytaj o cenę
DRE-9000-TT-S-I	NLS	3	zapytaj o cenę
DRE-9083	Schlauchstopfen	3	zapytaj o cenę
DRE-9197	Kupplung T-St³ck	3	zapytaj o cenę
DRE-9211	FLOCCULATION POWDER. 1.5 KG	3	zapytaj o cenę
DRE-9290	2-GUN SPRAY CRADLE	3	zapytaj o cenę
DRE-9335	Magnetplatte	3	zapytaj o cenę
DRE-950	DRE 950 / Waterborne	3	zapytaj o cenę
DRE-9598	Regulator	3	zapytaj o cenę
DRE-DB21S	DOUBLE SOLVENT GUN CLEANER	3	zapytaj o cenę
DRE-DB22A	QUATTRO WATERBORNE GUN CLEANER	3	zapytaj o cenę
DRE-DB22C	DOUBLE COMBO SOLV, GUN CLEANER	3	zapytaj o cenę
DRE-DB22S	DOUBLE SOLVENT GUN CLEANER	3	zapytaj o cenę
DRE-DB33C	TRIPLE COMBO SOLV, GUN CLEANER	3	zapytaj o cenę
DRE-DB42S	QUATTRO SOLVENT GUN CLEANERS	3	zapytaj o cenę
DRE-DB44C	QUATTRO COMBO GUN CLEANERS	3	zapytaj o cenę
DRE-DB44S	QUATTRO SOLVENT GUN CLEANERS	3	zapytaj o cenę
DRE-DI21S	DOUBLE SOLVENT GUN CLEANER	3	zapytaj o cenę
DRE-DI22A	QUATTRO WATERBORNE GUN CLEANER	3	zapytaj o cenę
DRE-DI22C	DOUBLE COMBO SOLV, GUN CLEANER	3	zapytaj o cenę
DRE-DI22S	DOUBLE SOLVENT GUN CLEANER	3	zapytaj o cenę
DRE-DI42S	QUATTRO SOLVENT GUN CLEANERS	3	zapytaj o cenę
DRE-DI44S	QUATTRO SOLVENT GUN CLEANERS	3	zapytaj o cenę
DRE-DR-120-A	DRE 120 SOLVENT RECYCLER	3	zapytaj o cenę
DRE-KAN30	30 Ltr Kanister wei? Ku,stoff	3	zapytaj o cenę
DRE-MT-120	DRE MT-120	3	zapytaj o cenę

* Currently available, but under review to be discontinued ** Discontinued item – obsolete when stocks are exhausted
 1. Items usually available for dispatch in 48 hours 2. Items with limited availability for despatch in 48 hours 3. Purchased or made to order items only

Alphanumeric

Item No.	Description	Availability	2013 Price
DRE-MT-120-I	DRE MT-120	3	zapytaj o cenę
DRE-QR-10	DRE QUICK-RINSE	3	zapytaj o cenę
DRE-QR-20	DRE QUICK-RINSE	3	zapytaj o cenę
DRE-QR-TT	QUICK-RINSE WL + Lömi	3	zapytaj o cenę
DRE-R11634	Ball Valve Kit	3	zapytaj o cenę
DRE-R1310	Filter Vessel	3	zapytaj o cenę
DRE-R1356	Sichtscheibe	3	zapytaj o cenę
DRE-R1486	Container Top	3	zapytaj o cenę
DRE-R1534	Schlauchsatz 6mm	3	zapytaj o cenę
DRE-R1535	Pumpenhaus mit Schlauch 12 mm	3	zapytaj o cenę
DRE-R1536	Dichtungssatz	3	zapytaj o cenę
DRE-R1539	Pumpenrad	3	zapytaj o cenę
DRE-R1546	Strahlmittelschlauchkupplung	3	zapytaj o cenę
DRE-R1654	Pistoleneinsatz mit Strahlöse	3	zapytaj o cenę
DRE-R1660	Punktstrahlerpistole	3	zapytaj o cenę
DRE-R1666	Medium House and Air Hose	3	zapytaj o cenę
DRE-R1882	Feinfilter (3 St./Pck.)	3	zapytaj o cenę
DRE-R1883	Feinfilter (10 St./Pck.)	3	zapytaj o cenę
DRE-R1928	Saugmundstücke (8 St./Pck)	3	zapytaj o cenę
DRE-R1986	Pump. Pneumatic	3	zapytaj o cenę
DRE-R1998	Fussventil von 1984 bis 1987	3	zapytaj o cenę
DRE-R2009	Kreuzkupplung	3	zapytaj o cenę
DRE-R2012	Zyklon	3	zapytaj o cenę
DRE-R2018	Airfilter Compl.	3	zapytaj o cenę
DRE-R2027	Mundstück	3	zapytaj o cenę
DRE-R2093-2	Regulator	3	zapytaj o cenę
DRE-R2216	Mundstück	3	zapytaj o cenę
DRE-R2366	Fussventil ab 1987	3	zapytaj o cenę
DRE-R2711	Düse	3	zapytaj o cenę
DRE-R2715	Zerstöberdüse	3	zapytaj o cenę
DRE-R2725	Filter Bag (3 Pack)	3	zapytaj o cenę
DRE-R2979	Pistolen-Griff	3	zapytaj o cenę
DRE-R3028	Schlauch	3	zapytaj o cenę
DRE-R3196	Arm Sealing. 2 pck	3	zapytaj o cenę
DRE-R3205	Gummidichtung Strahlmuschel	3	zapytaj o cenę
DRE-R3222	Turbine (Unterteil Pumpe)	3	zapytaj o cenę
DRE-R3517-2	Schlauch schwarz 6mm	3	zapytaj o cenę
DRE-R3603	Fusshalter	3	zapytaj o cenę
DRE-R3770	Verlängerungsrohr Sata jet	3	zapytaj o cenę
DRE-R4167	Randmundstück (3 Stk./Pck.)	3	zapytaj o cenę
DRE-R4466	WASH BRUSH 3 pcs	3	zapytaj o cenę
DRE-R4476	Pedal	3	zapytaj o cenę
DRE-R4585	Ventilatorflansch	3	zapytaj o cenę
DRE-R4627	Filterpatrone (5 St./Pck.)	3	zapytaj o cenę
DRE-R5117-2	Schlauch für saubere Verdünnung	3	zapytaj o cenę
DRE-R5117-M	Schlauch. schwarz. € 6mm	3	zapytaj o cenę
DRE-R6160-3	Diaphragm Pump	3	zapytaj o cenę
DRE-R6160-4	Membrane Pump	3	zapytaj o cenę
DRE-R6160-5	Membranpumpe	3	zapytaj o cenę
DRE-R6975	Sieb	3	zapytaj o cenę
DRE-R8178	Saftey Valve	3	zapytaj o cenę
DRE-R8194	Bodensieb	3	zapytaj o cenę
DRE-R8286	Deckelhalter	3	zapytaj o cenę
DRE-R8292	Nicht Lieferbar	3	zapytaj o cenę
DRE-R8350	Wasserabscheidersatz	3	zapytaj o cenę
DRE-R8421	Pistolenschlusssatz	3	zapytaj o cenę
DRE-R8613	Pinsel kpl., mit Schlauch	3	zapytaj o cenę
DRE-R8725-1	Multiventil f. AC 1000	3	zapytaj o cenę
DRE-R8725-3	Multiventil f. Drester 9000 TT	3	zapytaj o cenę

Item No.	Description	Availability	2013 Price
DRE-R8770	Filtratwanne	3	zapytaj o cenę
DRE-R8948	Rinse Gun with Hose	3	zapytaj o cenę
DRE-R8996	Handgriff	3	zapytaj o cenę
DRE-R9006	Umröhrschlauch	3	zapytaj o cenę
DRE-R9178	Ventilsatz für Pumpe	3	zapytaj o cenę
DRE-RDX-8012	DRE RDX. stainless	3	zapytaj o cenę
DRE-RDX-9012	DRE RDX. stainless	3	zapytaj o cenę
DRE-WM-90-1	DRE WM-90. FA	3	zapytaj o cenę
DRE-WM-90-1-I	DRE WM-90. FA - Edelstahl	3	zapytaj o cenę
DRE-WM-90-2	DRE WM-90. FFA	3	zapytaj o cenę
DRE-WM-90-2-I	DRE WM-90. FFA - Edelstahl	3	zapytaj o cenę
DRE-WM-90-3	DRE WM-90. Fest	3	zapytaj o cenę
DRE-WM-90-3-I	DRE WM-90. Fest - Edelstahl	3	zapytaj o cenę
DSG-1	RETAINING RING	2	zapytaj o cenę
DSG-12	SEAL	3	zapytaj o cenę
DSG-14	SEALING	3	zapytaj o cenę
DSG-15	AIR VALVE SCREW	3	zapytaj o cenę
DSG-18	SPRING	3	zapytaj o cenę
DSG-2	SEALING RETAINING SCREW	3	zapytaj o cenę
DSG-20	NEEDLE	3	zapytaj o cenę
DSG-21	SEAL WASHER	2	zapytaj o cenę
DSG-24	BUSH	3	zapytaj o cenę
DSG-25	PACKING SCREW	*	zapytaj o cenę
DSG-27	NEEDLE END	3	zapytaj o cenę
DSG-3	SEALING RING, ALUMINIUM	3	zapytaj o cenę
DSG-37	O RING	3	zapytaj o cenę
DSG-38	NOZZLE CLEANING KIT	3	zapytaj o cenę
DSG-39-K5	TIP SEALS (PACK OF 5)	2	zapytaj o cenę
DSG-4	LOCKING SCREW	3	zapytaj o cenę
DSG-4001	REPAIR KIT-PACKINGS & SEALS	3	zapytaj o cenę
DSG-4002	REPAIR KIT-COMplete	3	zapytaj o cenę
DSG-4003	TIP CLEANING NEEDLES (x12)	*	zapytaj o cenę
DSG-401	AIR CAP	3	zapytaj o cenę
DSG-402-223	SPRAY TIP-20° ,23mm,(.009)	3	zapytaj o cenę
DSG-402-228	NOZZLE 0.28MM/20°	3	zapytaj o cenę
DSG-402-238	SPRAY TIP-20° ,38mm,(.015)	3	zapytaj o cenę
DSG-402-243	NOZZLE 0.43MM/20°	3	zapytaj o cenę
DSG-402-318	NOZZLE 0.18mm/30°	3	zapytaj o cenę
DSG-402-323	NOZZLE 0.23MM/30°	3	zapytaj o cenę
DSG-402-328	NOZZLE 0.28MM/30°	3	zapytaj o cenę
DSG-402-333	NOZZLE 0.33MM/30°	3	zapytaj o cenę
DSG-402-343	NOZZLE 0.43MM/30°	3	zapytaj o cenę
DSG-402-353	NOZZLE 0.53MM/30°	3	zapytaj o cenę
DSG-402-418	NOZZLE 0.18MM/40°	3	zapytaj o cenę
DSG-402-423	SPRAY TIP-40° ,23mm,(.009)	3	zapytaj o cenę
DSG-402-428	SPRAY TIP-40° ,28mm,(.011)	3	zapytaj o cenę
DSG-402-433	SPRAY TIP-40° ,33mm,(.013)	3	zapytaj o cenę
DSG-402-438	SPRAY TIP-40° ,38mm,(.015)	3	zapytaj o cenę
DSG-402-443	NOZZLE 0.43MM/40°	3	zapytaj o cenę
DSG-402-446	NOZZLE 0.46mm/40°	3	zapytaj o cenę
DSG-402-453	NOZZLE 0.53mm/40°	3	zapytaj o cenę
DSG-402-523	NOZZLE 0.23MM/50°	3	zapytaj o cenę
DSG-402-528	NOZZLE 0.28MM/50°	3	zapytaj o cenę
DSG-402-533	NOZZLE 0.33MM/50°	3	zapytaj o cenę
DSG-402-538	NOZZLE 0.38MM/50°	3	zapytaj o cenę
DSG-402-623	NOZZLE 0.23MM/60°	3	zapytaj o cenę
DSG-402-628	SPRAY TIP-60° ,28mm,(.011)	3	zapytaj o cenę
DSG-402-633	SPRAY TIP-60° ,33mm,(.013)	3	zapytaj o cenę
DSG-402-638	SPRAY TIP-60° ,38mm,(.015)	3	zapytaj o cenę

Alphanumeric

Item No.	Description	Availability	2013 Price
DSG-402-694	NOZZLE 0.94 mm/60°	3	zapytaj o cenę
DSG-403	SET SCREW COMPLETE	3	zapytaj o cenę
DSG-406	HP SWIVEL G1/4 (A)-M14x1,0	3	zapytaj o cenę
DSG-407	FLEXIBLE AIR CONNECTION	3	zapytaj o cenę
DSG-408-1	AIR VALVE SEAL	3	zapytaj o cenę
DSG-5-100-K10	FILTER - short - 100 M YELLOW	2	zapytaj o cenę
DSG-5-180-K10	FILTER - short - 200 M RED - 1	3	zapytaj o cenę
DSG-5-50-K10	FILTER - short - 50 M WHITE	3	zapytaj o cenę
DSG-6	O RING	3	zapytaj o cenę
DSG-92	COLOUR TUBE - LONG - complete	3	zapytaj o cenę
DSG-94	COLLAR	3	zapytaj o cenę
DTC-27	NIPPLE	3	zapytaj o cenę
DTC-40	SEAL	3	zapytaj o cenę
DTC-403	FLUID TUBE	3	zapytaj o cenę
DTC-45-S	ANSCHL,-STUTZEN+RÜCKS-VENT	3	zapytaj o cenę
DTC-47	HULSE	3	zapytaj o cenę
DTC-50	MIXER FITTING	3	zapytaj o cenę
DTC-500	MATERIAL INLET	3	zapytaj o cenę
DV-8000035	ISOLATION VALVE 1/2	2	zapytaj o cenę
DV-9350811	UPPER COVER-DVFR-3 REGULATOR	2	zapytaj o cenę
DV-9353301	FILTER BOWL FOR DVFR-3	2	zapytaj o cenę
DV-9420601	DVFR BOWL WRENCH	2	zapytaj o cenę
DV-9450806	DVFR UPPER COVER	1	zapytaj o cenę
DV-9450902	DVFR FILT,ELEMENT(5m)+POPPET	2	zapytaj o cenę
DV-9451705	DVFR FILTERING ELEMENT(5 Mic)	1	zapytaj o cenę
DV-9451706	FILTER ELEMENT 20 MICRON	2	zapytaj o cenę
DV-9451711	DVFR FINE FILTERING ELEMENT	1	zapytaj o cenę
DV-9451711AC	ACTIVE CARBON FILTER ELEMENT	1	zapytaj o cenę
DV-9453301-MET	DVFR FILTER BOWL & DRAIN	2	zapytaj o cenę
DV-9453302	FILTERBOWL DVFR-1/-2/-8	3	zapytaj o cenę
DVCF-1	COALESCER 1/2 BSP	**	zapytaj o cenę
DVFR-1	FILTER REGULATOR ASSEMBLY	1	zapytaj o cenę
DVFR-2	FILTER REGULATOR/COALESCER	1	zapytaj o cenę
DVFR-3	FILTER REGULATOR	1	zapytaj o cenę
DVFR-4	FILTER REGULATOR ASSEMBLY	3	zapytaj o cenę
DVFR-8	FILTER REGULATOR/COALESCER	1	zapytaj o cenę
DVFR-P	SUPPORT/ PROTECTION DVFR2/8	2	zapytaj o cenę
DVP-10	DISTRIBUTOR SLEEVE	1	zapytaj o cenę
DVP-11	SLIDE VALVE	1	zapytaj o cenę
DVP-114	GASKET	1	zapytaj o cenę
DVP-125	SLEEVE	1	zapytaj o cenę
DVP-13	POPPET SPRING	1	zapytaj o cenę
DVP-130	BOTTOM PLATE	1	zapytaj o cenę
DVP-130-AN	BOTTOM PLATE ANODISED	2	zapytaj o cenę
DVP-131	TOP PLATE	1	zapytaj o cenę
DVP-131-AN	TOP PLATE ANODISED	1	zapytaj o cenę
DVP-136-H	SS WASHER	1	zapytaj o cenę
DVP-15	O-RING VITON	1	zapytaj o cenę
DVP-154-A	FILTER	1	zapytaj o cenę
DVP-156-100	CARTRIDGE 100mesh/150µm	1	zapytaj o cenę
DVP-156-200	CARTRIDGE 200 mesh/74µm	2	zapytaj o cenę
DVP-156-30	CARTRIDGE 30 mesh/595µm	2	zapytaj o cenę
DVP-156-60	CARTRIDGE 60mesh/250µm	1	zapytaj o cenę
DVP-160-K5	GASKET (PACK OF 5)	3	zapytaj o cenę
DVP-17	SILENCER	1	zapytaj o cenę
DVP-20	DOUBLE NIPPLE	1	zapytaj o cenę
DVP-22	COVER	1	zapytaj o cenę
DVP-220	RETAINING NUT	1	zapytaj o cenę

Item No.	Description	Availability	2013 Price
DVP-221	SUPPORT WASHER	1	zapytaj o cenę
DVP-222	STEM	1	zapytaj o cenę
DVP-28	PLUG FOR SWITCHES	1	zapytaj o cenę
DVP-2-W	SUCTION TUBE	1	zapytaj o cenę
DVP-2ZU	T-Piece Connection for 2, Gun	3	zapytaj o cenę
DVP-3	O-RING	1	zapytaj o cenę
DVP-30	REGULATOR	1	zapytaj o cenę
DVP-33	QUADRING 2x1,5 NITRIL	1	zapytaj o cenę
DVP-35	CONNECTION	1	zapytaj o cenę
DVP-37	LID	2	zapytaj o cenę
DVP-406	MEMBRANE	1	zapytaj o cenę
DVP-41	SUCTION HOSE ASSEMBLY	1	zapytaj o cenę
DVP-45	SEAL RING	1	zapytaj o cenę
DVP-46	PISTON	1	zapytaj o cenę
DVP-5	RESTART STEM	1	zapytaj o cenę
DVP-50	WALL BRACKET	2	zapytaj o cenę
DVP-500	CART	2	zapytaj o cenę
DVP-510	COMPACT PUMP & REGULATOR	2	zapytaj o cenę
DVP-515	CERAMIC BARE PUMP	2	zapytaj o cenę
DVP-52-1	BYPASS VALVE	1	zapytaj o cenę
DVP-55	AIR VALVE STEM	1	zapytaj o cenę
DVP-56	BY PASS HOSE	1	zapytaj o cenę
DVP-6	SLEEVE	1	zapytaj o cenę
DVP-60-W	SUCTION TUBE 905mm	3	zapytaj o cenę
DVP-610	COMPACT PUMP,STD,EURO LID	3	zapytaj o cenę
DVP-610-F	PUMP STD WITH FILTER & EUROLID	3	zapytaj o cenę
DVP-615	CERAMIC PUMP WITH COVER	3	zapytaj o cenę
DVP-630	COMPACT PUMP,STD,WALL MOUNT	3	zapytaj o cenę
DVP-630-F	PUMP STD WITH FILTER WALL MTG	2	zapytaj o cenę
DVP-635	COMPACT PUMP,CER,WALL MOUNT	3	zapytaj o cenę
DVP-660	DVP STANDARD PUMP WITH TRIPOD	2	zapytaj o cenę
DVP-670	DVP PUMP FOR WB PAINT & TRIPOD	2	zapytaj o cenę
DVP-675	DVP STANDARD PUMP WITH CART	2	zapytaj o cenę
DVP-685	DVP PUMP FOR WB PAINT & CART	2	zapytaj o cenę
DVP-700-W	PAINTING SYSTEM ON A CART	3	zapytaj o cenę
DVP-75	STUD	1	zapytaj o cenę
DVP-76	CERAMIC VALVE SEAT	1	zapytaj o cenę
DVP-79	ALUMINIUM BUSH	1	zapytaj o cenę
DVP-8	PIN	1	zapytaj o cenę
DVP-82	BALL 16MM (5/8) PTFE	1	zapytaj o cenę
DVP-83	BODY	1	zapytaj o cenę
DVP-84	BALL Ø14 (9/16) PTFE	1	zapytaj o cenę
DVP-85	BALL - 14MM POLYURETHANE	1	zapytaj o cenę
DVP-86	BALL - 16MM POLYURETHANE	1	zapytaj o cenę
DVP-9	NUT	1	zapytaj o cenę
DVP-9-W	DISTRIBUTOR PLUG ANODISED	1	zapytaj o cenę
DVP-AN	COMPACT PUMP & REG,- W/BASE	2	zapytaj o cenę
DVPAN-C-ADV	DVPAN+CART+ADVANCE+HOSES KIT	3	zapytaj o cenę
DVPAN-T-ADV	DVPAN+TRIPOD+ADV+HOSES KIT	3	zapytaj o cenę
DVP-C-FLG5	DVP+CART+FLG5+HOSES OUTFIT	3	zapytaj o cenę
DVPE	COMPACT PUMP,W/BASED,WALL	3	zapytaj o cenę
DVPE-F	PUMP W/BASED W/FILTER WALL MTG	3	zapytaj o cenę
DVPS	COMPACT PUMP,W/BASED,EUROLID	3	zapytaj o cenę
DVPS-F	PUMP W/BASED WITH FILTER & LID	3	zapytaj o cenę
DVP-T-FLG5	DVP+TRIPOD+FLG5+HOSES OUTFIT	3	zapytaj o cenę
ECV-1272-D	Ring	3	zapytaj o cenę
ECV-1289-D	Diaphragm	3	zapytaj o cenę
ECV-1641-D	VALVE NEEDLE	3	zapytaj o cenę

* Currently available, but under review to be discontinued ** Discontinued item – obsolete when stocks are exhausted
 1. Items usually available for dispatch in 48 hours 2. Items with limited availability for despatch in 48 hours 3. Purchased or made to order items only

Alphanumeric

Item No.	Description	Availability	2013 Price
ECV-1665-D	VALVE SEAT	3	zapytaj o cenę
ECV-1666-D	Vierkant-Block-Verbindung	3	zapytaj o cenę
ECV-1683-D-2	VIERKANTBLOCK	3	zapytaj o cenę
ECV-4000-06-V	Spare Parts Kit for ECV-Valve	3	zapytaj o cenę
EGA-11	RETAINING RING	3	zapytaj o cenę
EGA-3	PACKING GLAND	2	zapytaj o cenę
EGA-4	PACKING GLAND NUT	2	zapytaj o cenę
EGA-4000-E	FLUID TIP & NEEDLE	2	zapytaj o cenę
EGA-4000-F	FLUID TIP & NEEDLE	2	zapytaj o cenę
EGA-40-390	AIR CAP - MACHINED	2	zapytaj o cenę
EGA-441	AIR VALVE ASSEMBLY	2	zapytaj o cenę
EGA-443	TRIGGER AND STUD KIT	2	zapytaj o cenę
EGA-454	SPREADER AIR VALVE ASSY	2	zapytaj o cenę
EGA-503-390F	TOUCH UP SPRAY GUN - 1/4NPS	2	zapytaj o cenę
EGA-59-K5	GASKET (PACK OF 5)	2	zapytaj o cenę
EGA-5-K6	PLUNGER (PACK OF 6)	2	zapytaj o cenę
EGA-7	BAFFLE	2	zapytaj o cenę
EGA-9-K5	STEM. EGA & EGHV (PACK OF 5)	3	zapytaj o cenę
EGHV-439-397HV	AIR CAP ASSEMBLY	3	zapytaj o cenę
EGHV-531-397E	TOUCH UP SPRAYGUN	2	zapytaj o cenę
EHP-185	KONTAKTFEDER	3	zapytaj o cenę
EHP-186	BUCHSE	3	zapytaj o cenę
EMF-195	NOZZLE FLUID HOLE	3	zapytaj o cenę
EMF-202-04	FERRULE. BACK 1/4 TUBE	3	zapytaj o cenę
EMF-202-05	FERRULE. BACK 3/8 TUBE	2	zapytaj o cenę
EMF-203-04	FERRULE. FRONT 1/4 TUBE	3	zapytaj o cenę
EMF-203-05	FERRULE. FRONT 3/8 TUBE	2	zapytaj o cenę
EMF-7	WASHER SEAL	3	zapytaj o cenę
EPS-4178	RESISTOR TUBE ASSY. 150 MEG	3	zapytaj o cenę
EPS-4245	BANANA PLUG ASSEMBLY	3	zapytaj o cenę
ER-PCT2	PUMP ASSY DVP / CART + VRIPRO	3	zapytaj o cenę
ER-PST2	PUMP ASSY W/BASE TRIPPOD+VRIPRO	3	zapytaj o cenę
ESTA-402-2	Gerader Anschluss R1/4A 12mm	3	zapytaj o cenę
ESTA-402-4	Gerader Anschluss R3/8A 12mm	3	zapytaj o cenę
ESTA-408-2	Elbow fitting R1/8A 6mm	3	zapytaj o cenę
ESTA-409-1	Elbow Connection R174(M)-8	3	zapytaj o cenę
ESTA-409-2	Winkelanschluss R1/4A 12mm	3	zapytaj o cenę
ESTA-409-3	Elbow connector R3/8-12mm	3	zapytaj o cenę
ESTA-417-1	STRAIGHT PLUG CONN 6mm	3	zapytaj o cenę
ESTA-433-1	AIR HOSE (METRES)	2	zapytaj o cenę
ESTA-433-2	Schlauch FLEXO 55 4x2.7	3	zapytaj o cenę
ESTA-434	HOSE PA-11 8x6	3	zapytaj o cenę
ESTA-434-1	Hose flexible 55 8x5.5	2	zapytaj o cenę
ESTA-435	HOSE PA-11 12X9	3	zapytaj o cenę
ESTA-435-1	Hose flexible 55 12x9	3	zapytaj o cenę
ESTA-436	Hose PA-11 6X4 VE=25M	3	zapytaj o cenę
ESTA-436-1	Hose flexible 55 6x4	3	zapytaj o cenę
ESTA-438-4	Aufschraubanschluss R1/4-8mm	2	zapytaj o cenę
ESTA-438-5	Aufschraubanschluss 3/8-12mm	3	zapytaj o cenę
ESTA-438-7	Screw on connection R1/4 -6m	3	zapytaj o cenę
EXT-11	EMBASE DE RALLONGE	2	zapytaj o cenę
EXT-16	SUPPORT FOR EXT,TYPE A.D	3	zapytaj o cenę
EXT-17	SUPPORT FOR EXT,TYPE E	3	zapytaj o cenę
EXT-405-X	EXT,FLUID TUBE,TYPE B.G < 0,5m	3	zapytaj o cenę
EXT-405-XX	EXT,FLUID TUBE,TYPE B.G > 0,5m	3	zapytaj o cenę
EXT-461-ADV-X	EXTENSION NEEDLE TYPE A	3	zapytaj o cenę
EXT-482-ADV-X	EXTENSION NEEDLE TYPE E	3	zapytaj o cenę
EXT-5-X	AIR TUBE FOR EXT TYPE A <=0,5M	3	zapytaj o cenę
EXT-6-X	EXT,FLUID TUBE,TYPE A.D<= 0,5m	3	zapytaj o cenę

Item No.	Description	Availability	2013 Price
EXT-72	FAUSSE BUSE	2	zapytaj o cenę
EXTADV-C-09	TYPE C EXTENSION ADVANCE 12	3	zapytaj o cenę
EXTADV-C-118	TYPE C EXTENSION ADVANCE 118	3	zapytaj o cenę
EXTADV-C-12	TYPE C EXTENSION ADVANCE 12	3	zapytaj o cenę
EXTADV-C-126	TYPE C EXTENSION ADVANCE 126	3	zapytaj o cenę
EXTADV-C-15	TYPE C EXTENSION ADVANCE 15	3	zapytaj o cenę
EXTADV-C-18	TYPE C EXTENSION ADVANCE 18	3	zapytaj o cenę
EXTADV-C-24	TYPE C EXTENSION ADVANCE 24	3	zapytaj o cenę
EXTADV-C-27	TYPE C EXTENSION ADVANCE 27	3	zapytaj o cenę
EXTADV-C-30	TYPE C EXTENSION ADVANCE 30	3	zapytaj o cenę
EXTADV-C-36	TYPE C EXTENSION ADVANCE 36	3	zapytaj o cenę
EXTADV-C-48	TYPE C EXTENSION ADVANCE 48	3	zapytaj o cenę
EXTADV-C-60	TYPE C EXTENSION ADVANCE 60	3	zapytaj o cenę
EXTADV-C-72	TYPE C EXTENSION ADVANCE 72	3	zapytaj o cenę
EXTADV-C-84	TYPE C EXTENSION ADVANCE 84	3	zapytaj o cenę
EXTADV-EA-09	TYPE EA EXTENSION ADVANCE 9	3	zapytaj o cenę
EXTADV-EA-12	TYPE EA EXTENSION ADVANCE12	3	zapytaj o cenę
EXTADV-EA-30	TYPE EA EXTENSION ADVANCE 30	3	zapytaj o cenę
EXTADV-EA-36	TYPE EA EXTENSION ADVANCE 36	3	zapytaj o cenę
EXTADV-EA-48	TYPE EA EXTENSION ADVANCE 48	3	zapytaj o cenę
EXTADV-EA-60	TYPE EA EXTENSION ADVANCE 60	3	zapytaj o cenę
EXTADV-EA-84	TYPE EA EXTENSION ADVANCE 84	3	zapytaj o cenę
EXTADV-EAX-24	TYPE EAX EXTENSION ADVANCE 24	3	zapytaj o cenę
EXTADV-EAX-36	TYPE EAX EXTENSION ADVANCE 36	3	zapytaj o cenę
EXTADV-EAX-60	TYPE EAX EXTENSION ADVANCE 60	3	zapytaj o cenę
EXTADV-EB-06	TYPE EB EXTENSION ADVANCE 6	3	zapytaj o cenę
EXTADV-EB-12	TYPE EB EXTENSION ADVANCE 12	3	zapytaj o cenę
EXTADV-EB-30	TYPE EB EXTENSION ADVANCE 30	3	zapytaj o cenę
EXTADV-EBX-06	TYPE EBX EXTENSION ADVANCE 6	3	zapytaj o cenę
EXTADV-EBX-09	TYPE EBX EXTENSION ADVANCE 9	3	zapytaj o cenę
EXTADV-EBX-15	TYPE EBX EXTENSION ADVANCE 15	3	zapytaj o cenę
EXTADV-EBX-18	TYPE EBX EXTENSION ADVANCE 18	3	zapytaj o cenę
EXTADV-EN-06	TYPE EN EXTENSION ADVANCE 6	3	zapytaj o cenę
EXTADV-EN-09	TYPE EN EXTENSION ADVANCE 9	3	zapytaj o cenę
EXTADV-EN-15	TYPE EN EXTENSION ADVANCE 15	3	zapytaj o cenę
EXTADV-EN-24	TYPE EN EXTENSION ADVANCE 24	3	zapytaj o cenę
EXTADV-EN-36	TYPE EN EXTENSION ADVANCE 36	3	zapytaj o cenę
EXTADV-EN-48	TYPE EN EXTENSION ADVANCE 48	3	zapytaj o cenę
EXTADV-EN-60	TYPE EN EXTENSION ADVANCE 60	3	zapytaj o cenę
EXTADV-EN-72	TYPE EN EXTENSION ADVANCE 72	3	zapytaj o cenę
EXTADV-EN-84	TYPE EN EXTENSION ADVANCE 84	3	zapytaj o cenę
EXTADV-ENX-06	TYPE ENX EXTENSION ADVANCE 6	3	zapytaj o cenę
EXTADV-ENX-09	TYPE ENX EXTENSION ADVANCE 9	3	zapytaj o cenę
EXTADV-ENX-18	TYPE ENX EXTENSION ADVANCE 18	3	zapytaj o cenę
EXTADV-ERX-09	TYPE ERX EXTENSION ADVANCE 9	3	zapytaj o cenę
EXTADV-ERX-30	TYPE ERX EXTENSION ADVANCE 30	3	zapytaj o cenę
EXTADV-FLEX500	EXT45°.400x8mm/500mm FLEX HOSE	3	zapytaj o cenę
EXTADV-SA-06	TYPE SA EXTENSION ADVANCE 6	3	zapytaj o cenę
EXTADV-SA-09	TYPE SA EXTENSION ADVANCE 9	3	zapytaj o cenę
EXTADV-SA-18	TYPE SA EXTENSION ADVANCE 18	3	zapytaj o cenę
EXTADV-SA-36	TYPE SA EXTENSION ADVANCE 36	3	zapytaj o cenę
EXTADV-SC-09	TYPE SC EXTENSION ADVANCE	3	zapytaj o cenę
EXTADV-SC-12	TYPE SC EXTENSION ADVANCE	3	zapytaj o cenę
EXTADV-SC-15	TYPE SC EXTENSION ADVANCE	3	zapytaj o cenę
EXTADV-SC-18	TYPE SC EXTENSION ADVANCE	3	zapytaj o cenę
EXTADV-SC-21	TYPE SC EXTENSION ADVANCE	3	zapytaj o cenę
EXTADV-SC-24	TYPE SC EXTENSION ADVANCE	3	zapytaj o cenę
EXTADV-SC-27	TYPE SC EXTENSION ADVANCE	3	zapytaj o cenę
EXTADV-SC-33	TYPE SC EXTENSION ADVANCE	3	zapytaj o cenę

Alphanumeric

Item No.	Description	Availability	2013 Price
EXTADV-SC-39	TYPE SC EXTENSION ADVANCE	3	zapytaj o cenę
EXTADV-SC-45	TYPE SC EXTENSION ADVANCE	3	zapytaj o cenę
EXTADV-SC-51	TYPE SC EXTENSION ADVANCE	3	zapytaj o cenę
EXTADV-SC-75	TYPE SC EXTENSION ADVANCE	3	zapytaj o cenę
EXTADV-SC-87	TYPE SC EXTENSION ADVANCE	3	zapytaj o cenę
EXTCB2-C-06	TYPE C EXTENSION COBRA2 6	3	zapytaj o cenę
EXTCB2-C-09	TYPE C EXTENSION COBRA2 9	3	zapytaj o cenę
EXTCB2-C-12	TYPE C EXTENSION COBRA2 12	3	zapytaj o cenę
EXTCB2-C-15	TYPE C EXTENSION COBRA2 15	3	zapytaj o cenę
EXTCB2-C-18	TYPE C EXTENSION COBRA2 18	3	zapytaj o cenę
EXTCB2-C-24	TYPE C EXTENSION COBRA2 24	3	zapytaj o cenę
EXTCB2-C-27-093	TYPE C EXTENSION 27. .093 TIP	3	zapytaj o cenę
EXTCB2-C-3,5M	TYPE C EXTN 3,5Metre 52-363tip	3	zapytaj o cenę
EXTCB2-C-3,5M-365	TYPE C EXTN 3,5Metre 52-365tip	3	zapytaj o cenę
EXTCB2-C-36	TYPE C EXTENSION COBRA2 36	3	zapytaj o cenę
EXTCB2-C-48	TYPE C EXTENSION COBRA2 48	3	zapytaj o cenę
EXTCB2-C-60	TYPE C EXTENSION COBRA2 60	3	zapytaj o cenę
EXTCB2-C-84	TYPE C EXTENSION COBRA2 84	3	zapytaj o cenę
EXTCB2-EA-06	TYPE EA EXTENSION COBRA2 6	3	zapytaj o cenę
EXTCB2-EA-09	TYPE EA EXTENSION COBRA2 9	3	zapytaj o cenę
EXTCB2-EAX-06	TYPE EAX EXTENSION COBRA2 6	3	zapytaj o cenę
EXTCB2-EAX-12	TYPE EAX EXTENSION COBRA2 12	3	zapytaj o cenę
EXTCB2-EAX-15	TYPE EAX EXTENSION COBRA2 15	3	zapytaj o cenę
EXTCB2-EB-09	TYPE EB EXTENSION COBRA2 9	3	zapytaj o cenę
EXTCB2-EB-12	TYPE EB EXTENSION COBRA2 12	3	zapytaj o cenę
EXTCB2-EB-15	TYPE EB EXTENSION COBRA2 15	3	zapytaj o cenę
EXTCB2-EB-72	TYPE EB EXTENSION COBRA2 72	3	zapytaj o cenę
EXTCB2-EBX-06	TYPE EAX EXTENSION COBRA2 6	3	zapytaj o cenę
EXTCB2-EBX-09	TYPE EBX EXTENSION COBRA2 9	3	zapytaj o cenę
EXTCB2-EBX-12	TYPE EBX EXTENSION COBRA2 12	3	zapytaj o cenę
EXTCB2-SA-06	TYPE SA EXTENSION COBRA2 6	3	zapytaj o cenę
EXTCB2-SA-12	TYPE SA EXTENSION COBRA2 12	3	zapytaj o cenę
EXTCB2-SC-09	TYPE SC EXTENSION COBRA2	3	zapytaj o cenę
EXTCB2-SC-102	TYPE SC EXTENSION COBRA2	3	zapytaj o cenę
EXTCB2-SC-113	TYPE SC EXTENSION COBRA2	3	zapytaj o cenę
EXTCB2-SC-12	TYPE SC EXTENSION COBRA2	3	zapytaj o cenę
EXTCB2-SC-15	TYPE SC EXTENSION COBRA2	3	zapytaj o cenę
EXTCB2-SC-18	TYPE SC EXTENSION COBRA2	3	zapytaj o cenę
EXTCB2-SC-21	TYPE SC EXTENSION COBRA2	3	zapytaj o cenę
EXTCB2-SC-24	TYPE SC EXTENSION COBRA2	3	zapytaj o cenę
EXTCB2-SC-27	TYPE SC EXTENSION COBRA2	3	zapytaj o cenę
EXTCB2-SC-82	TYPE SC EXTENSION COBRA2	3	zapytaj o cenę
F-DA-003	Zwischenplatte oben	3	zapytaj o cenę
F-DA-006	Abdeckhaube	3	zapytaj o cenę
F-DA-007	Diaphragm	2	zapytaj o cenę
F-DA-010	Ansaugnippel	3	zapytaj o cenę
F-DA-015	Mittelbolzen	3	zapytaj o cenę
F-DA-020	Auslassnippel kpl,	3	zapytaj o cenę
F-EA-001	Übergangsbuchse	3	zapytaj o cenę
F-EA-003	Stopperbuchse	3	zapytaj o cenę
F-EA-004	Ausgangsbuchse	3	zapytaj o cenę
F-EA-005	Eingangsbuchse	3	zapytaj o cenę
F-EA-006	Schaltstift	3	zapytaj o cenę
F-EA-013	Druckstück	3	zapytaj o cenę
F-EA-015	Endschaltersystem für 5W	3	zapytaj o cenę
FEP-0504	PTFE PAINT HOSE 1/4ID (MT)	3	zapytaj o cenę
FEP-0705	PTFE PAINT HOSE 5/16ID (MT)	3	zapytaj o cenę
FEPM-8X6	PTFE PAINT HOSE 6IDx8OD(MT)	3	zapytaj o cenę

Item No.	Description	Availability	2013 Price
FEPM-9X6	PTFE PAINT HOSE 6IDx9OD(MT)	3	zapytaj o cenę
F-GA-001	Wegeventil	3	zapytaj o cenę
F-GA-002	Regler	3	zapytaj o cenę
F-GA-011	Lufteinlass	3	zapytaj o cenę
F-GA-027	Adapterplatte	3	zapytaj o cenę
F-GA-032	Dichtung	3	zapytaj o cenę
F-GA-042	Wegeventil	3	zapytaj o cenę
F-HA-001	Sicherungsring	3	zapytaj o cenę
F-HA-003	Spannschraube	3	zapytaj o cenę
F-HA-004	Schraube	3	zapytaj o cenę
F-HA-009	Dichtung	3	zapytaj o cenę
F-IA-002	O-Ring Viton 6x1.8	3	zapytaj o cenę
F-IA-004	O-Ring	3	zapytaj o cenę
F-IA-008	Manschette	3	zapytaj o cenę
F-IA-010	O-Ring 18x1	2	zapytaj o cenę
F-KA-005	Hulse	3	zapytaj o cenę
FLCF-1	COALESCER 3/8INLET,1/4OUT	2	zapytaj o cenę
FL-FE-001	Replacement filter 0.01CE	*	zapytaj o cenę
FL-FE-AC	Replacement filter active-coal	*	zapytaj o cenę
FLFR-1	FILTER REG,3/8INLET,1/4OUT	2	zapytaj o cenę
FLG-0001-5	AIRCAP No5 TRANSTECH	1	zapytaj o cenę
FLG-0001-622	AIRCAP No 622 TRANSTEC	2	zapytaj o cenę
FLG-1-3	AIR CAP No,3 (FLG3)	*	zapytaj o cenę
FLG-2-1,6K	NOZZLE KIT 1,6MM	**	zapytaj o cenę
FLG-2-2,2K	NOZZLE KIT 2,2MM	**	zapytaj o cenę
FLG-301	AIR CAP RETAINING RING(FLG3)	*	zapytaj o cenę
FLG-302-15K	FLUID TIP & GASKET KIT(FLG3)	*	zapytaj o cenę
FLG-302-18K	FLUID TIP & GASKET KIT(FLG3)	*	zapytaj o cenę
FLG-304-K5	FLUID TIP GASKETS X 5 (FLG3)	*	zapytaj o cenę
FLG-305	BAFFLE (FLG3)	*	zapytaj o cenę
FLG-311	FLUID NEEDLE (FLG3)	*	zapytaj o cenę
FLG-3-K2	AIRCAP RETAINING RING(2 PACK)	**	zapytaj o cenę
FLG-401-1,6K	NEEDLE KIT 1,6MM	**	zapytaj o cenę
FLG-403	SPREADER VALVE	**	zapytaj o cenę
FLG-410-K5	NEEDLE SEAL KIT	**	zapytaj o cenę
FLG-450	SERVICE KIT	**	zapytaj o cenę
FLG-488	REPAIR KIT (FLG3)	*	zapytaj o cenę
FLG-4-K5	NOZZLE SEAL (PACK OF 5)	**	zapytaj o cenę
FLRC-1	FILTER REG,/COALESCER	2	zapytaj o cenę
FLRCAC-1	FILTER REG,/COALESCER WITH	2	zapytaj o cenę
FR438A	Verteilerleiste 4-fach G3/8	3	zapytaj o cenę
FRX20HC	FLUID SECTION*	2	zapytaj o cenę
FUN-108	TRIGGER	3	zapytaj o cenę
FUN-11-K3	PACKING GLAND (PACK OF 3)	2	zapytaj o cenę
FUN-12	AIR VALVE BUSHING	2	zapytaj o cenę
FUN-13	NEEDLE ADJUSTING KNOB	2	zapytaj o cenę
FUN-13-5C	ADJUSTING KNOB - 5 COLOUR SET	2	zapytaj o cenę
FUN-13-B	NEEDLE ADJUSTING KNOB (BRASS)	3	zapytaj o cenę
FUN-14-K5	NEEDLE SPRING (PACK OF 5)	2	zapytaj o cenę
FUN-25-K5	VALVE SPRING (PACK OF 5)	3	zapytaj o cenę
FUN-34	VALVE SEAL TOOL	3	zapytaj o cenę
FUN-35	FLUID INLET	3	zapytaj o cenę
FUN-3-B	AIR CAP (BLUE)	2	zapytaj o cenę
FUN-3-R	AIR CAP (RED) 100MM	2	zapytaj o cenę
FUN-3-Y	AIR CAP	2	zapytaj o cenę
FUN-3-Y2	AIR CAP (YELLOW) 220mm	2	zapytaj o cenę
FUN-4-0,8	FLUID TIP 0,8	2	zapytaj o cenę
FUN-4-1,1	FLUID TIP 1,1	2	zapytaj o cenę

* Currently available, but under review to be discontinued ** Discontinued item – obsolete when stocks are exhausted
 1. Items usually available for dispatch in 48 hours 2. Items with limited availability for despatch in 48 hours 3. Purchased or made to order items only

Item No.	Description	Availability	2013 Price
FUN-4-1,4	FLUID TIP 1,4	3	zapytaj o cenę
FUN-4-1,8	FLUID TIP 1,8	3	zapytaj o cenę
FUN-41-0,8	FLUID NEEDLE 0,8	2	zapytaj o cenę
FUN-41-1,1	FLUID NEEDLE 1,1	2	zapytaj o cenę
FUN-41-1,4	FLUID NEEDLE 1,4	3	zapytaj o cenę
FUN-41-1,8	FLUID NEEDLE 1,8	3	zapytaj o cenę
FUN-42	CHEATER VALVE	2	zapytaj o cenę
FUN-43	AIR VALVE	2	zapytaj o cenę
FUN-44	PATTERN VALVE	2	zapytaj o cenę
FUN-441-1,1	TIP & NEEDLE LAPPED SET PRESS	2	zapytaj o cenę
FUN-441-1,4	TIP & NEEDLE LAPPED SET PRESS	2	zapytaj o cenę
FUN-443	VALVE SEAL KIT	2	zapytaj o cenę
FUN-45-K5	BEARING STUD (PACK OF 5)	2	zapytaj o cenę
FUN-463	NEEDLE PACKING	2	zapytaj o cenę
FUN-46-K10	O-RING (PACK OF 10)	2	zapytaj o cenę
FUN-50-K5	SEAT (PACK OF 5)	2	zapytaj o cenę
FUN-6	RETAINING RING	2	zapytaj o cenę
FUN-7	BAFFLE	2	zapytaj o cenę
FUN-8-K5	GASKET (PACK OF 5)	2	zapytaj o cenę
FX12PL	FX12 FLUID SECTION PTFE/LEATH	3	zapytaj o cenę
FX12PP	FX12 FLUID SECTION PTFE	3	zapytaj o cenę
FX12PU	FX12 FLUID SECTION PTFE/UHMWPE	3	zapytaj o cenę
FX12UC	FX12 FLUID SECTION U CUPS	3	zapytaj o cenę
FX190PL-CAH	FX190 Fluid Section	3	zapytaj o cenę
FX220PL-CAH	FX220 Fluid Section	3	zapytaj o cenę
FX220PL-CAH	FX220 Fluid Section	3	zapytaj o cenę
FX4PL	FX4 FLUID SECTION PTFE/LEATH	3	zapytaj o cenę
FX4PP	FX4 FLUID SECTION PTFE	3	zapytaj o cenę
FX4PU	FX4 FLUID SECTION PTFE/UHMWPE	3	zapytaj o cenę
FX4UC	FX4 FLUID SECTION U CUPS	3	zapytaj o cenę
GA-100-D	Manometer 0-8 bar 1/4	3	zapytaj o cenę
GA-100-S	Manometer 0-8 bar 1/4 Stainl	2	zapytaj o cenę
GA-288	PRESSURE GAUGE 0 - 10 BARS	2	zapytaj o cenę
GA-313	PRESSURE GAUGE 15 PSI	3	zapytaj o cenę
GA-319	GAUGE (0-160 LB/SQ IN)	1	zapytaj o cenę
GA-320	AIR PRESSURE GAUGE (0-60 PSI)	**	zapytaj o cenę
GA-355	AIR PRESS GAUGE (KBII) 0-30PSI	1	zapytaj o cenę
GA-382	AIR PRESSURE GAUGE (0-145 PSI)	1	zapytaj o cenę
GA-515	GUN GAUGE - IN-LINE	1	zapytaj o cenę
GC-100-K10	DISPOSABLE SPRAY GUN COVERS	1	zapytaj o cenę
GC-100-K5	DISPOSABLE SPRAY GUN COVERS	2	zapytaj o cenę
GC-38-F81	AIR CAP	3	zapytaj o cenę
GC-40	RETAINING RING	3	zapytaj o cenę
GE-444-B	EXTENSION 3/8BSP(F)x3/8BSP(M)	3	zapytaj o cenę
GE-630-B	EXTENSION 3/8BSP/3-3/4/30°	3	zapytaj o cenę
GFC-10	ADAPTOR	*	zapytaj o cenę
GFC-17-K5	WASHER - GFC CUP (PACK OF 5)	1	zapytaj o cenę
GFC-27-K	CHECK VALVE (0,3 bar) KIT	1	zapytaj o cenę
GFC-2-K5	DRIP CHECK LID - KIT OF 5	1	zapytaj o cenę
GFC-402	LID C/W DRIP CHECK - 1 PINT	1	zapytaj o cenę
GFC-404-K2	DISPOSABLE LID KIT	3	zapytaj o cenę
GFC-409-K48	Paint Bomb (48 pcs.)*	*	zapytaj o cenę
GFC-415	TUBE & CONNECTOR KIT	1	zapytaj o cenę
GFC-501	GRAVITY CUP - 1 Pt ACETAL	1	zapytaj o cenę
GFC-502	GRAVITY CUP (ALUMINIUM)	2	zapytaj o cenę
GFC-511	GRAVITY CUP - 1 Pt POLYESTER	1	zapytaj o cenę
GFC-512	PRESSURE ASSIST GRAVITY CUP	1	zapytaj o cenę
GFG-413-2	AIR FLOW/SPREADER VALVE	**	zapytaj o cenę
GFG-6	GUN HOOK	1	zapytaj o cenę

Item No.	Description	Availability	2013 Price
GFGHD-C1-14	HD GRAVITY GUN AND CUP	1	zapytaj o cenę
GFGHD-C1-16	HD GRAVITY GUN AND CUP	1	zapytaj o cenę
GFGHD-C1-18	HD GRAVITY GUN AND CUP	1	zapytaj o cenę
GFGHD-C2-14	HD GRAVITY GUN AND CUP	1	zapytaj o cenę
GFGHD-C2-16	HD GRAVITY GUN AND CUP	1	zapytaj o cenę
GFGHD-C2-18	HD GRAVITY GUN AND CUP	1	zapytaj o cenę
GFGPRO-320-K	FLUID NEEDLE	1	zapytaj o cenę
GFHV-4-DEX-K	FLUID NEEDLE - PACKED	**	zapytaj o cenę
GFHV-7-DX-K	FLUID TIP(2,3mm)- BOXED	**	zapytaj o cenę
GFHV-7-EX-K	FLUID TIP(1,8mm)- BOXED	**	zapytaj o cenę
GFP-2-1,6-K	FLUID TIP (1,6mm)	**	zapytaj o cenę
GFP-2-1,8-K	FLUID TIP (1,8mm)	**	zapytaj o cenę
GFP-2-2,2-K	FLUID TIP (2,2mm)	**	zapytaj o cenę
GFP-2-2,5-K	FLUID TIP (2,5mm)	**	zapytaj o cenę
GFP-3-1-K5	FLUID TIP GASKET-AGL (5 PACK)	**	zapytaj o cenę
GFP-402	BAFFLE	**	zapytaj o cenę
GFQD-6	Q,D,CONNECTION LIGHTWEIGHT	3	zapytaj o cenę
GFV-50-F	GRAVITY GUN STAND (1 GUN)	1	zapytaj o cenę
GG-1	GRAVITY GUN STAND (3 GUNS)	2	zapytaj o cenę
GL-1-K10	GUN LUBE,PACK OF 10 SACHETS	1	zapytaj o cenę
GMS-2-K10	KIT 10 MANCHONS CONFORTS POLYA	**	zapytaj o cenę
GMS-400-AB-K2	FILTERS (KIT OF 2)	**	zapytaj o cenę
GTI-108	TRIGGER	2	zapytaj o cenę
GTI-1-100L	AIR CAP	2	zapytaj o cenę
GTI-1-122IND	INDEXED AIR CAP	3	zapytaj o cenę
GTI-213-085-C	FLUID TIP 0,85mm CERTIFIED	3	zapytaj o cenę
GTI-213-085-K	BOXED FLUID TIP	1	zapytaj o cenę
GTI-213-1,1PE	NOZZLE 1,1 mm (PE INSERT)	3	zapytaj o cenę
GTI-213-10-C	FLUID TIP 1,0mm CERTIFIED	3	zapytaj o cenę
GTI-213-10-K	BOXED FLUID TIP	1	zapytaj o cenę
GTI-213-11-C	FLUID TIP 1,1mm CERTIFIED	3	zapytaj o cenę
GTI-213-11-K	BOXED FLUID TIP	1	zapytaj o cenę
GTI-213-12-C	FLUID TIP 1,2mm CERTIFIED	3	zapytaj o cenę
GTI-213-12-K	BOXED FLUID TIP	1	zapytaj o cenę
GTI-213-13-K	BOXED FLUID TIP	1	zapytaj o cenę
GTI-213-14-C	FLUID TIP 1,4mm CERTIFIED	3	zapytaj o cenę
GTI-213-14-K	BOXED FLUID TIP	1	zapytaj o cenę
GTI-213-15-C	FLUID TIP 1,5mm CERTIFIED	3	zapytaj o cenę
GTI-213-15-K	FLUID TIP (1,5mm) Grav/Suct	1	zapytaj o cenę
GTI-214-16-K	BOXED FLUID TIP(1,6mm) Hi-Flow	1	zapytaj o cenę
GTI-214-18-K	BOXED FLUID TIP(1,8mm) Hi-Flow	1	zapytaj o cenę
GTI-214-20-K	BOXED FLUID TIP (2,0mm)Hi-Flow	1	zapytaj o cenę
GTI-214-22-K	BOXED FLUID TIP(2,2mm) Hi-Flow	1	zapytaj o cenę
GTI-33-K5	BAFFLE SEALS (PACK OF 5)	1	zapytaj o cenę
GTI-402-K	GUN BODY BUSHING KIT	1	zapytaj o cenę
GTI-404-K	SPREADER VALVE - GRAVITY GUN	1	zapytaj o cenę
GTI-405-K	SPREADER VALVE-SUCT/PRES GUN	1	zapytaj o cenę
GTI-407-105	AIR CAP/RING	1	zapytaj o cenę
GTI-407-110	AIR CAP/RING	1	zapytaj o cenę
GTI-407-115	AIR CAP/RING	1	zapytaj o cenę
GTI-407-120	AIR CAP/RING-PRESSURE	1	zapytaj o cenę
GTI-407-122	AIR CAP/RING-PRESSURE	1	zapytaj o cenę
GTI-407-123	AIR CAP/RING-PRESSURE	1	zapytaj o cenę
GTI-408-K5	TRIGGER STUD & SCREW (5 PACK)	1	zapytaj o cenę
GTI-409-K5	NEEDLE SPRING & PAD (5 PACK)	1	zapytaj o cenę
GTI-413-K	BOXED FLUID NEEDLE	1	zapytaj o cenę
GTI-414-K	NEEDLE ADJUSTING SCREW	1	zapytaj o cenę
GTI-415-K	AIR FLOW VALVE	1	zapytaj o cenę
GTI-416-10	SERVICE KIT - GRAVITY/SUCTION	1	zapytaj o cenę

Alphanumeric

Item No.	Description	Availability	2013 Price
GTI-416-11	SERVICE KIT - GRAVITY/SUCTION	1	zapytaj o cenę
GTI-416-12	SERVICE KIT - GRAVITY/SUCTION	1	zapytaj o cenę
GTI-416-13	SERVICE KIT - GRAVITY/SUCTION	1	zapytaj o cenę
GTI-416-14	SERVICE KIT - GRAVITY/SUCTION	1	zapytaj o cenę
GTI-416-15	SERVICE KIT - GRAVITY/SUCTION	1	zapytaj o cenę
GTI-416-16	SERVICE KIT - GRAVITY/SUCTION	1	zapytaj o cenę
GTI-416-18	SERVICE KIT - GRAVITY/SUCTION	1	zapytaj o cenę
GTI-416-20	SERVICE KIT - GRAVITY/SUCTION	1	zapytaj o cenę
GTI-416-22	SERVICE KIT - GRAVITY/SUCTION	1	zapytaj o cenę
GTI-420-K	BOXED NEEDLE-GRAV/SUC,H/FLO	1	zapytaj o cenę
GTI-425-K	BAFFLE & SEAL ASSY	1	zapytaj o cenę
GTI-426-10	SERVICE KIT - PRESSURE	1	zapytaj o cenę
GTI-426-12	SERVICE KIT - PRESSURE	1	zapytaj o cenę
GTI-426-14	SERVICE KIT - PRESSURE	1	zapytaj o cenę
GTI-428-K5	SEAL & PIN KIT (5 PACK)	1	zapytaj o cenę
GTI-445-K2	NEEDLE PACKING KIT OF 2	1	zapytaj o cenę
GTI-449-10-K	BOXED GTI PRESSURE NEEDLE	1	zapytaj o cenę
GTI-449-12-K	BOXED GTI PRESSURE NEEDLE	1	zapytaj o cenę
GTI-449-14-K	BOXED GTI PRESSURE NEEDLE	1	zapytaj o cenę
GTI-450-110-085	CAP,TIP & NEEDLE KIT	1	zapytaj o cenę
GTI-450-110-10	CAP,TIP & NEEDLE KIT	1	zapytaj o cenę
GTI-450-110-11	CAP,TIP & NEEDLE KIT	1	zapytaj o cenę
GTI-450-110-12	CAP,TIP & NEEDLE KIT	1	zapytaj o cenę
GTI-450-110-13	CAP,TIP & NEEDLE KIT	1	zapytaj o cenę
GTI-450-110-14	CAP,TIP & NEEDLE KIT	1	zapytaj o cenę
GTI-450-110-15	CAP,TIP & NEEDLE KIT	1	zapytaj o cenę
GTI-450-110-16	CAP,TIP & NEEDLE KIT	1	zapytaj o cenę
GTI-450-110-18	CAP,TIP & NEEDLE KIT	1	zapytaj o cenę
GTI-450-110-20	CAP,TIP & NEEDLE KIT	1	zapytaj o cenę
GTI-450-110-22	CAP,TIP & NEEDLE KIT	1	zapytaj o cenę
GTI-450-115-10	CAP,TIP & NEEDLE KIT	1	zapytaj o cenę
GTI-450-115-12	CAP,TIP & NEEDLE KIT	1	zapytaj o cenę
GTI-450-115-13	CAP,TIP & NEEDLE KIT	1	zapytaj o cenę
GTI-450-115-14	CAP,TIP & NEEDLE KIT	1	zapytaj o cenę
GTI-450-115-15	CAP,TIP & NEEDLE KIT	1	zapytaj o cenę
GTI-450-122-14	CAP,TIP & NEEDLE KIT	1	zapytaj o cenę
GTI-450-123-11	CAP,TIP & NEEDLE KIT	1	zapytaj o cenę
GTI-450-123-12	CAP,TIP & NEEDLE KIT	1	zapytaj o cenę
GTI-450-123-14	CAP,TIP,NEEDLE	1	zapytaj o cenę
GTI-450-123-18	CAP,TIP,NEEDLE KIT	1	zapytaj o cenę
GTI-450-123-20	CAP,TIP & NEEDLE KIT	1	zapytaj o cenę
GTI-450-123-22	CAP,TIP & NEEDLE KIT	1	zapytaj o cenę
GTI-455-18	HIGH FLOW TIP/NEEDLE KIT	1	zapytaj o cenę
GTI-455-22	HIGH FLOW TIP/NEEDLE KIT	1	zapytaj o cenę
GTIA-402	SPRAYHEAD	**	zapytaj o cenę
GTIA-406-085	SERVICE KIT (SUCTION SETUP)	1	zapytaj o cenę
GTIA-406-10	SERVICE KIT (SUCTION SETUP)	1	zapytaj o cenę
GTIA-406-12	SERVICE KIT (SUCTION SETUP)	1	zapytaj o cenę
GTIA-406-14	SERVICE KIT (SUCTION SETUP)	1	zapytaj o cenę
GTIA-420-K	FLUID NEEDLE(FOR SUCT,TIPS)	1	zapytaj o cenę
GTIA-422-085-K	FLUID NEEDLE - PRESSURE, STS	1	zapytaj o cenę
GTIA-422-10-K	FLUID NEEDLE - PRESSURE, STS	1	zapytaj o cenę
GTIA-422-14-K	FLUID NEEDLE - PRESSURE, STS	1	zapytaj o cenę
GTIA-425-K	BAFFLE(RED TUBE-FOR SUCT,TIP)	*	zapytaj o cenę
GTIGHD-H1-13	HD GRAVITY GUN & CUP	3	zapytaj o cenę
GTIGHD-T1-12	HD GRAVITY GUN & CUP	1	zapytaj o cenę
GTIGHD-T1-13	HD GRAVITY GUN & CUP	1	zapytaj o cenę
GTIGHD-T1-14	HD GRAVITY GUN & CUP	1	zapytaj o cenę

Item No.	Description	Availability	2013 Price
GTIGHD-T1-D-12	DIGITAL HD GRAVITY GUN/CUP	3	zapytaj o cenę
GTIGHD-T2-12	HD GRAVITY GUN & CUP	1	zapytaj o cenę
GTIGHD-T2-13	HD GRAVITY GUN & CUP ***	3	zapytaj o cenę
GTIGHD-T2-14	HD GRAVITY GUN & CUP	1	zapytaj o cenę
GTIPHD-T1-085	PRESSURE FEED HD SPRAYGUN	1	zapytaj o cenę
GTIPHD-T1-10	PRESSURE FEED HD SPRAYGUN	1	zapytaj o cenę
GTIPHD-T1-12	PRESSURE FEED HD SPRAYGUN	1	zapytaj o cenę
GTIPHD-T1-14	PRESSURE FEED HD SPRAYGUN	1	zapytaj o cenę
GTIPHD-T1-16	PRESSURE FEED HD SPRAYGUN	1	zapytaj o cenę
GTIPHD-T1-18	PRESSURE FEED HD SPRAYGUN	1	zapytaj o cenę
GTIPHD-T2-085	PRESSURE FEED HD SPRAYGUN	1	zapytaj o cenę
GTIPHD-T2-10	PRESSURE FEED HD SPRAYGUN	1	zapytaj o cenę
GTIPHD-T2-12	PRESSURE FEED HD SPRAYGUN	1	zapytaj o cenę
GTIPHD-T2-14	PRESSURE FEED HD SPRAYGUN	1	zapytaj o cenę
GTIPHD-T2-16	PRESSURE FEED HD SPRAYGUN	1	zapytaj o cenę
GTIPHD-T2-18	PRESSURE FEED HD SPRAYGUN	1	zapytaj o cenę
GTIPHD-T2-20	PRESSURE FEED HD SPRAYGUN	1	zapytaj o cenę
GTIPHD-T3-085	PRESSURE FEED HD SPRAYGUN	1	zapytaj o cenę
GTIPHD-T3-10	PRESSURE FEED HD SPRAYGUN	1	zapytaj o cenę
GTIPHD-T3-12	PRESSURE FEED HD SPRAYGUN	1	zapytaj o cenę
GTIPHD-T3-14	PRESSURE FEED HD SPRAYGUN	1	zapytaj o cenę
GTIPHD-T3-16	PRESSURE FEED HD SPRAYGUN	1	zapytaj o cenę
GTIPHD-T3-18	PRESSURE FEED HD SPRAYGUN	1	zapytaj o cenę
GTIPHD-T3-20	PRESSURE FEED HD SPRAYGUN	1	zapytaj o cenę
GTIPHD-T4-10	PRESSURE FEED HD SPRAYGUN	1	zapytaj o cenę
GTIPHD-T4-12	PRESSURE FEED HD SPRAYGUN	1	zapytaj o cenę
GTIPHD-T4-14	PRESSURE FEED HD SPRAYGUN	1	zapytaj o cenę
GTISHD-T1-16	HD SUCTION FEED SPRAYGUN KIT	1	zapytaj o cenę
GTISHD-T1-18	HD SUCTION FEED SPRAYGUN KIT	1	zapytaj o cenę
GTISHD-T1-20	HD SUCTION FEED SPRAYGUN KIT	1	zapytaj o cenę
GTISHD-T2-16	HD SUCTION FEED SPRAYGUN KIT	1	zapytaj o cenę
GTISHD-T2-18	HD SUCTION FEED SPRAYGUN KIT	1	zapytaj o cenę
H07V-K4GNGE	single conductor 4mm, green ye	2	zapytaj o cenę
H-1446	NIPPLE 3/8 NPS x 3/8 NPS	3	zapytaj o cenę
H-1580	ADAPTOR 1/4 NPT. 3/8 NPS/BSP	1	zapytaj o cenę
H-1580-H	CONNECTOR	3	zapytaj o cenę
H-1766	ADAPTOR M/M 1/8NPT,1/4UNIV,	2	zapytaj o cenę
H-2008	ADAPTOR M/M 1/4NPTx1/4NPS/BSP	1	zapytaj o cenę
H-209	CPLG (9/16-20 M 1/4 NPT M	**	zapytaj o cenę
H-209-D	NIPPLE MM9/16X20F 1/4GCO	**	zapytaj o cenę
H-2341-4-P	HOSE FOR GLUE 4M	3	zapytaj o cenę
H-4043	RED-STCK 9/16 X 1/4NPS	**	zapytaj o cenę
H-4105-D	ADAPTER R1/4FXR3/8M	3	zapytaj o cenę
H-4187-D	RED-STCK R1/4 X 9/16	2	zapytaj o cenę
H-431	ANSCHLUSSKRUEMMER	**	zapytaj o cenę
H-4335	ADAPTOR MF 9/16X20F 3/8NPS*	**	zapytaj o cenę
H-5811	AIRLESS HOSE,3/16ID,1M,NPS	2	zapytaj o cenę
H-5812	HD-Schlauch 04x03.0 -1/4NPS	3	zapytaj o cenę
H-5813	AIRLESS HOSE,3/16ID,7,5M,NPSM	2	zapytaj o cenę
H-5813-10	AIRLESS HOSE,3/16ID,10M,NPSM	2	zapytaj o cenę
H-5813-5	AIRLESS HOSE 3/16ID,5M,NPSM	3	zapytaj o cenę
H-5817	HD-Schlauch 06x04.5 -1/4NPS	3	zapytaj o cenę
H-5818	AIRLESS HOSE,1/4ID,7,5M,NPSM	2	zapytaj o cenę
H-5818-10	AIRLESS HOSE 1/4ID 1/4NPS 10M	3	zapytaj o cenę
H-5819	AIRLESS HOSE,1/4ID,15M,NPSM	2	zapytaj o cenę
H-5820	HD-Schlauch 06x01.0 -1/4NPS	3	zapytaj o cenę
H-5836	HD-Schlauch 10x15.0 -3/8NPS	3	zapytaj o cenę
H-5837	AIRLESS HOSE,1/8ID 1/4NPS 1M	2	zapytaj o cenę

* Currently available, but under review to be discontinued ** Discontinued item – obsolete when stocks are exhausted
 1. Items usually available for dispatch in 48 hours 2. Items with limited availability for despatch in 48 hours 3. Purchased or made to order items only

Alphanumeric

Item No.	Description	Availability	2013 Price
H-5837-10	AIRLESS HOSE,1/8ID 1/4NPS 10M	3	zapytaj o cenę
H-5837-15	HD-Schlauch 03x15.0 - 1/4NP	3	zapytaj o cenę
H-5837-3	HD-Schlauch 03x03.0 -1/4NPS	3	zapytaj o cenę
H-5837-30	AIRLESS HOSE,1/8ID 1/4NPS 30M	3	zapytaj o cenę
H-5837-5	HD-Schlauch 03x05.0 -1/4NPS	3	zapytaj o cenę
H-5842	HD-Schlauch 03x07.5 -1/4NPS	3	zapytaj o cenę
H-5850	AIRLESS WHIP END 1/4ID 1,8M	2	zapytaj o cenę
H-5851	AIRLESS WHIP END 3/16ID 1M	2	zapytaj o cenę
H-5852	AIRLESS HOSE ASSY 1/4ID 15M	2	zapytaj o cenę
H-5853	AIRLESS HOSE ASSY 3/8ID 15M	2	zapytaj o cenę
H-6065-B	AIR HOSE,5/16ID,10M,1/4BSPF	1	zapytaj o cenę
H-6065-N	AIR HOSE,5/16ID,10M,1/4NPSM	3	zapytaj o cenę
H-6085-QD	AIR HOSE,5/16ID,10M,M&F QDs	1	zapytaj o cenę
H-6086-B	10M AIR HOSE WITH FITTINGS	1	zapytaj o cenę
H-7501	RUBBER AIR HOSE -5/16ID	1	zapytaj o cenę
H-7501-150M	RUBBER AIR HOSE 5/16 I/D 150M	1	zapytaj o cenę
H-7501HA-1,2	AIR HOSE ASSY 5/16ID. 1,2M	1	zapytaj o cenę
H-7501HA-10	AIR HOSE ASSY 5/16ID. 10M	1	zapytaj o cenę
H-7501HA-15	AIR HOSE ASSY 5/16ID. 15M	1	zapytaj o cenę
H-7501HA-5	AIR HOSE ASSY 5/16ID. 5M	2	zapytaj o cenę
H-7501HA-7,5	AIR HOSE ASSY 5/16ID. 7,5M	2	zapytaj o cenę
H-7502	RUBBER AIR HOSE 3/8 I/D	1	zapytaj o cenę
H-7502-150M	RUBBER AIR HOSE 3/8 I/D 150M	1	zapytaj o cenę
H-7502HA-10	AIR HOSE ASSY 3/8ID. 10M	1	zapytaj o cenę
H-7502HA-15	AIR HOSE ASSY 3/8ID. 15M	1	zapytaj o cenę
H-7502HA-7,5	AIR HOSE ASSY 3/8ID. 7,5M	1	zapytaj o cenę
H-7503	FLUID HOSE 1/4 I/D	1	zapytaj o cenę
H-7503-150M	FLUID HOSE 1/4 I/D 150M REEL	1	zapytaj o cenę
H-7503HA-1,45	FLUID HOSE ASSY 1/4 ID 1,45M	1	zapytaj o cenę
H-7503HA-10	FLUID HOSE ASSY 1/4 ID 10M	1	zapytaj o cenę
H-7503HA-15	FLUID HOSE ASSY 1/4 ID 15M	1	zapytaj o cenę
H-7503HA-5	FLUID HOSE ASSY 1/4 ID 5M	1	zapytaj o cenę
H-7503HA-7,5	FLUID HOSE ASSY 1/4 ID 7,5M	1	zapytaj o cenę
H-7504	FLUID HOSE 3/8 I/D	1	zapytaj o cenę
H-7504-150M	FLUID HOSE 3/8 I/D 150M REEL	1	zapytaj o cenę
H-7506-75	HOSE 1/4ID 1/4 NPS 7,5M HP	2	zapytaj o cenę
H-7507-150	TWIN HOSE ASSEMBLY 15M	2	zapytaj o cenę
H-7507-75	TWIN HOSE ASSEMBLY 7,5M	1	zapytaj o cenę
HA-57011	AIR HOSE ASSY 1/4	3	zapytaj o cenę
HAF-15	FILTER ELEMENT KIT	3	zapytaj o cenę
HAF-18	AUTOMATIC DRAIN	3	zapytaj o cenę
HAF-28	FILTER/O-RING HAF-505	3	zapytaj o cenę
HAF-503	AIR LINE FILTER 150	3	zapytaj o cenę
HAF-507-K12	DISPOSABLE AIR FILTERS	1	zapytaj o cenę
HAF-6	FILTER/O-RING	3	zapytaj o cenę
HAF-7	PLASTIC BOWL	3	zapytaj o cenę
HAR-507	AIR REGULATOR	3	zapytaj o cenę
HAR-511	AIR REGULATOR	2	zapytaj o cenę
HAR-535	AIR REGULATOR 40CFM	2	zapytaj o cenę
HAV-500	AIR ADJUSTING VALVE	2	zapytaj o cenę
HAV-501	AIR ADJ.VALVE & GAUGE NPSM	2	zapytaj o cenę
HAV-501-B	BOXED VALVE WITH GAUGE	1	zapytaj o cenę
HC-1000	NUT - 3/8-18NPSM	**	zapytaj o cenę
HC-1025-K10	COMPRESSION RING (PACK OF 10)	3	zapytaj o cenę
HC-1099	Ring	**	zapytaj o cenę
HC-1166	Q,D,STEM(AIR)	3	zapytaj o cenę
HC-12-K10	COMPRESSION RING (PACK OF 10)	2	zapytaj o cenę
HC-199-K10	COMPRESSION RING (PACK OF 10)	2	zapytaj o cenę
HC-20-K10	COMPRESSION RING (PACK OF 10)	2	zapytaj o cenę

Item No.	Description	Availability	2013 Price
HC-23-K10	COMPRESSION RING (PACK OF 10)	2	zapytaj o cenę
HC-299	COMPRESSION RING (NYLON)	3	zapytaj o cenę
HC-350-S	Ventilfeder	3	zapytaj o cenę
HC-370-1	LOCKBODY	3	zapytaj o cenę
HC-370-D	Bajonettkappe	3	zapytaj o cenę
HC-370-D-S	Bajonettkappe VA	*	zapytaj o cenę
HC-419	Q/D CONNECTOR BODY	3	zapytaj o cenę
HC-4419	Q,D,STEM(AIR) 1/4NPSM(F)	3	zapytaj o cenę
HC-4481-D	QD FLUID CONNECTION 9/16	3	zapytaj o cenę
HC-4527	CONNECTOR F 9/16. 8X15 HOSE	2	zapytaj o cenę
HC-4580-D	M-Schnellw,-Anschl. F 9mm VA	3	zapytaj o cenę
HC-4615	HOSE CONNECTION - 1/4NPSM	2	zapytaj o cenę
HC-46153	HOSE CONNECTION - 1/4BSPF	2	zapytaj o cenę
HC-4691	QD CONNECTOR-FLUID STEM,STS	3	zapytaj o cenę
HC-4719	Q,D,CONN,(AIR) 1/4NPT(M)	3	zapytaj o cenę
HC-4720	Q,D,CONN,(AIR) 1/4(F)	3	zapytaj o cenę
HC-47345	HOSE CONNECTION - 3/8BSPF	2	zapytaj o cenę
HC-4801	CONNECTOR BAI F 9/16 M	3	zapytaj o cenę
HC-4801-S	M-Schnellw,-Anschl. 3/8NPS VA	3	zapytaj o cenę
HC-4801-S-14B	Quick Connector 1/4 BSP	3	zapytaj o cenę
HC-4801-S-B38	Quick Connector 3/8 BSP	2	zapytaj o cenę
HC-4808-H	RAC F ,BAIONNETTEINOXM 3/8 NPS	**	zapytaj o cenę
HC-614-D	Schlauchansch, F,9mm ID 9/16	3	zapytaj o cenę
HC-615	HOSE CONNS 3/8NPSM - 3/8	1	zapytaj o cenę
HC-615-D	Schlauchansch, F,9mm ID 5/8	3	zapytaj o cenę
HC-616	HOSE CONNS 3/8BSPF - 3/8	1	zapytaj o cenę
HC-622	HOSE CONNECTION - 1/4BSPF	2	zapytaj o cenę
HC-6502H-B	Hose Fitting SS R3/8 BSP	3	zapytaj o cenę
HC-6502H-B-5	HOSE CONNECTION 3/8	3	zapytaj o cenę
HC-6502H-N	Schlauchanschluss VA 3/8NPS	3	zapytaj o cenę
HC-84529-S	7/16 BALL	3	zapytaj o cenę
HC-8500	CONNECTION	2	zapytaj o cenę
HC-935-D	L-SCHNELLW,-ANSCHL.,F,9MM ID	3	zapytaj o cenę
HCR-4531	QD 1/4 BSP MALE AIR	2	zapytaj o cenę
HD-39-K2	GASKET KIT. PTFE (2)	3	zapytaj o cenę
HD-408	H,D, HOSE CLEANER HUB ASS	3	zapytaj o cenę
HD-409	NEEDLE VALVE ASSY	3	zapytaj o cenę
HD-503	H,D, HOSE CLEANER (2 QT)	3	zapytaj o cenę
HGB-13	SPRING	3	zapytaj o cenę
HGB-13-H	SPRING	2	zapytaj o cenę
HGB-14	RISER TUBE	2	zapytaj o cenę
HGB-16	MEMBRANE	2	zapytaj o cenę
HGB-16-K10	DIAPHRAGM KIT	2	zapytaj o cenę
HGB-403-H	PIN	2	zapytaj o cenę
HGB-404-1	REGULATOR ADJUSTING KEY	2	zapytaj o cenę
HGB-406-4-K	VALVE REPAIR KIT	2	zapytaj o cenę
HGB-408-H	ADJUSTING SCREW	2	zapytaj o cenę
HGB-42	SPRING 1,2 BAR	3	zapytaj o cenę
HGB-422	DIAPHRAGM ASSY	2	zapytaj o cenę
HGB-424	DIAPHRAGM ASSY	1	zapytaj o cenę
HGB-426	VALVE SEAT KIT F1/4	1	zapytaj o cenę
HGB-426-CO	FLUID INLET KIT	2	zapytaj o cenę
HGB-426-R38	VALVE SEAT KIT F3/8 GAZ	2	zapytaj o cenę
HGB-43	SPRING 9BAR	2	zapytaj o cenę
HGB-49	FLUID OUTLET INSERT CONNECTOR	3	zapytaj o cenę
HGB-502-1	FLUID REGULATOR S,S,	2	zapytaj o cenę
HGB-508-1	FLUID REGULATOR	3	zapytaj o cenę
HGB-509-5-R38	FLUID REGULATOR	2	zapytaj o cenę
HGB-510-R1	FLUID REG.,REMOTE CONTROL 1:1	2	zapytaj o cenę

Alphanumeric

Item No.	Description	Availability	2013 Price
HGB-510-R1-CO	REGULATEUR CDE PNEUM 1/1 B-RMF	2	zapytaj o cenę
HGB-510-R2	FLUID REG.,REMOTE CONTROL 2:1	2	zapytaj o cenę
HGB-510-R2-CO	FLUID REG.,REMOTE CONTROL 2:1	3	zapytaj o cenę
HGB-510-R4	FLUID REG.,REMOTE CONTROL 4:1	2	zapytaj o cenę
HGB-510-R4-CO	FLUID REG.,REMOTE CONTROL 4:1	3	zapytaj o cenę
HGB-515	REGULATOR ASSY	3	zapytaj o cenę
HGB-515-DG-N	REGULATOR	3	zapytaj o cenę
HGB-54	COVER R1 R2 R4	3	zapytaj o cenę
HGB-55-K	DIAPHRAGM	1	zapytaj o cenę
HGB-56	PISTON R2	2	zapytaj o cenę
HGB-57-1	INTERMEDIATE BODY	3	zapytaj o cenę
HGB-60	ADAPTOR F1/4G	3	zapytaj o cenę
HGB-609-1,2-R38	FLUID REGULATOR W/GAUGE 1,2BAR	3	zapytaj o cenę
HGB-609-5-R38	FLUID REGULATOR W/GAUGE 5 BAR	1	zapytaj o cenę
HGB-609-9-R38	FLUID REGULATOR W/GAUGE 9 BAR	2	zapytaj o cenę
HGB-61	FLUID OUTLET CONNECTOR L F1/4G	2	zapytaj o cenę
HGB-62	PTFE GASKET	1	zapytaj o cenę
HGB-629-ACU	Paint-Regulator 0-6bar SS	3	zapytaj o cenę
HGB-63	PISTON R4	2	zapytaj o cenę
HGB-64	WASHER INTERMEDIATE R4	2	zapytaj o cenę
HGB-65	SUPPORT FOR REGULATOR. STS	**	zapytaj o cenę
HGB-67	PISTON R1	2	zapytaj o cenę
HGB-68	REDUCING PLATE 1/2/4	2	zapytaj o cenę
HGB-7	ADJUSTING NUT	2	zapytaj o cenę
HGB-75	SPRING D=25 LG=41 FIL 5 IN	2	zapytaj o cenę
HGB-77	NUT REGULATING	2	zapytaj o cenę
HGB-80	3/8 ADAPTER	3	zapytaj o cenę
HGB-81	CONNECTOR M 3/8 NPS BSP	3	zapytaj o cenę
HGB-82	FLUID OUTLET CONN, M1/4G STS	3	zapytaj o cenę
HGBR-422	FLUID DIAPHRAGM ASSY	2	zapytaj o cenę
HGBR-426	VALVE SEAT KIT F1/4 GAZ	2	zapytaj o cenę
HGBR-609	BACK PRESSURE REGULATOR	2	zapytaj o cenę
HGS-12-K5	GASKET (PACK OF 5)	3	zapytaj o cenę
HGS-20-1	DIAPHRAGM	2	zapytaj o cenę
HGS-21	ADAPTOR 3/8NPSM X 1/8NPT	3	zapytaj o cenę
HGS-22	ADAPTOR 1/4NPSM X 1/8NPT	3	zapytaj o cenę
HGS-26	PLUG	3	zapytaj o cenę
HGS-27	PLUG (NON-CIRCULATING)	3	zapytaj o cenę
HGS-28	ADJUSTMENT SEAT	3	zapytaj o cenę
HGS-30	MANUAL ADJUSTING SPRING	3	zapytaj o cenę
HGS-4	AIR PILOT BONNET	3	zapytaj o cenę
HGS-401-1	BAYONET ADAPTOR ASSY	3	zapytaj o cenę
HGS-43-K5	VALVE SEAT (PACK OF 5)	2	zapytaj o cenę
HGS-44	VALVE STEM	2	zapytaj o cenę
HGS-5112	FLUID REGULATOR	2	zapytaj o cenę
HGS-5113	FLUID REGULATOR	3	zapytaj o cenę
HGS-5122	FLUID REGULATOR (S.S.)	3	zapytaj o cenę
HGS-5132	FLUID REGULATOR SS	2	zapytaj o cenę
HGS-5133	FLUID REGULATOR	3	zapytaj o cenę
HGS-5211	FLUID REGULATOR	3	zapytaj o cenę
HGS-5212	FLUID REGULATOR	2	zapytaj o cenę
HGS-5221	FLUID REGULATOR	3	zapytaj o cenę
HGS-5222	FLUID REGULATOR	3	zapytaj o cenę
HGS-5232	FLUID REGULATOR	3	zapytaj o cenę
HGS-7	REGULATOR BODY	3	zapytaj o cenę
HP-2800-W	High Pressure Hose for E-Stat	2	zapytaj o cenę
HPH-10X6	POLY HOSE (METRES)	3	zapytaj o cenę
HUS-506	NOZZLE	2	zapytaj o cenę

Item No.	Description	Availability	2013 Price
HV-1000-1-REP	MOD.HOCHSPANNUNGS-KIT-REP	3	zapytaj o cenę
HV-1000-2	Netzfilter für HV-1000	3	zapytaj o cenę
HV-1000-REP	High Voltage -KIT-REP	3	zapytaj o cenę
IQSF386	STRAIGHT UNSCREW CONNECTION	3	zapytaj o cenę
J-24708	PISTON ASSEMBLY FIXTURE AGG	**	zapytaj o cenę
JAC-90-D	NEEDLE FOR CLEANING (12PCS.)	1	zapytaj o cenę
JACT-420	TITAN ADJ TIP	*	zapytaj o cenę
JACT-424	TITAN-AIRLESSDUOSE 0.18-0.66	*	zapytaj o cenę
JACT-428	TITAN ADJ, TIP ,011-0,026	*	zapytaj o cenę
JACT-441	TITAN ADJ TIP	*	zapytaj o cenę
JACT-449	TITAN-AIRLESSDUOSE 0.53-1.36	*	zapytaj o cenę
JGA-156-K5	KIT OF 5 RETAINING CLIPS	1	zapytaj o cenę
JGA-158	AIR INLET ADAPTOR 1/4	1	zapytaj o cenę
JGA-159-K	FLUID INLET & SEAL(UNIVERSAL)	1	zapytaj o cenę
JGA-16	FARBNADEL-STELLSCHRAUBE	**	zapytaj o cenę
JGA-17	GUN BODY BUSHING	1	zapytaj o cenę
JGA-402-NAC-K	BOXED FLUID NEEDLE - HARDENED	1	zapytaj o cenę
JGA-402-NADEEE-K	BOXED FLUID NEEDLE - HARDENED	1	zapytaj o cenę
JGA-402-NADEX-K	BOXED FLUID NEEDLE - HARDENED	1	zapytaj o cenę
JGA-402-NAFF-K	FLUID NEEDLE - HARDENED	1	zapytaj o cenę
JGA-4035-K5	PACKING (KIT OF 5)	*	zapytaj o cenę
JGA-4046-DFX	FLUID NEEDLE & TIP	3	zapytaj o cenę
JGA-409-AC	FLUID NEEDLE(TUNGSTEN CARBIDE)	2	zapytaj o cenę
JGA-409-D	FL,NEEDLE(TUNGSTEN CARBIDE)	2	zapytaj o cenę
JGA-409-DEEE	FL,NEEDLE(TUNGSTEN CARBIDE)	2	zapytaj o cenę
JGA-409-FF	FL,NEEDLE(TUNGSTEN CARBIDE)	2	zapytaj o cenę
JGA-413-AC	TUNGSTEN.CARB TIP & NEEDLE KIT	3	zapytaj o cenę
JGA-420-1-KN	PUSH-PULL VALVE	3	zapytaj o cenę
JGA-421-C-K	BOXED FLUID NEEDLE KIT-H,G,STS	1	zapytaj o cenę
JGA-421-DEX-K	BOXED NEEDLE KIT - H,G,STS	1	zapytaj o cenę
JGA-421-E-K	BOXED FLUID NEEDLE KIT-H,G,STS	1	zapytaj o cenę
JGA-421-FF-K	BOXED FLUID NEEDLE KIT-H,G,STS	1	zapytaj o cenę
JGA-421-FW-K	FLUID NEEDLE KIT	1	zapytaj o cenę
JGA-421-FXD-K	FL,NEEDLE - GERMANY SPECIAL	1	zapytaj o cenę
JGA-421-FX-K	FLUID NEEDLE KIT - H,G,STS	1	zapytaj o cenę
JGA-421-FZ-K	BOXED FLUID NEEDLE	1	zapytaj o cenę
JGA-421-G-K	BOXED FLUID NEEDLE KIT-H,G,STS	1	zapytaj o cenę
JGA-441-B-S-K	FLUID TUBE	3	zapytaj o cenę
JGA-497-1	HORN AIR VALVE ASSY (MSV-2K)	3	zapytaj o cenę
JGA-51-K5	LOCKNUT - KIT OF 5	1	zapytaj o cenę
JGA-559AC-62HD	SPRAYGUN AND AIR CAP	1	zapytaj o cenę
JGA-559ACC-62HD	SPRAYGUN AND AIR CAP	1	zapytaj o cenę
JGA-559ACN-62HD	SPRAYGUN AND AIR CAP	1	zapytaj o cenę
JGA-559D-64HD	SPRAYGUN AND AIR CAP	1	zapytaj o cenę
JGA-559D-69HD	SPRAYGUN AND AIR CAP	1	zapytaj o cenę
JGA-559DC-64HD	SPRAYGUN AND AIR CAP	1	zapytaj o cenę
JGA-559DC-69HD	SPRAYGUN AND AIR CAP	1	zapytaj o cenę
JGA-559DN-64HD	SPRAYGUN AND AIR CAP	1	zapytaj o cenę
JGA-559DN-69HD	SPRAYGUN AND AIR CAP	1	zapytaj o cenę
JGA-559E-62HD	SPRAYGUN AND AIR CAP	1	zapytaj o cenę
JGA-559E-67HD	SPRAYGUN AND AIR CAP	1	zapytaj o cenę
JGA-559EEC-64HD	SPRAYGUN AND AIR CAP	1	zapytaj o cenę
JGA-559EEC-67HD	SPRAYGUN AND AIR CAP	1	zapytaj o cenę
JGA-559EEN-67HD	SPRAYGUN AND AIR CAP	1	zapytaj o cenę
JGAN-402-FX	NEEDLE NYLON 1,1	**	zapytaj o cenę
JGAPHD-C1-16	HD PRESSURE SPRAYGUN	1	zapytaj o cenę
JGAPHD-C1-18	HD PRESSURE SPRAYGUN	1	zapytaj o cenę
JGAPHD-C2-14	HD PRESSURE SPRAYGUN	1	zapytaj o cenę

* Currently available, but under review to be discontinued ** Discontinued item – obsolete when stocks are exhausted
 1. Items usually available for dispatch in 48 hours 2. Items with limited availability for despatch in 48 hours 3. Purchased or made to order items only

Alphanumeric

Item No.	Description	Availability	2013 Price
JGAPHD-C2-16	HD PRESSURE SPRAYGUN	1	zapytaj o cenę
JGAPHD-C2-18	HD PRESSURE SPRAYGUN	1	zapytaj o cenę
JGAPHD-C3-085	HD PRESSURE SPRAYGUN	1	zapytaj o cenę
JGAPHD-C3-10	HD PRESSURE SPRAYGUN	1	zapytaj o cenę
JGAPHD-C3-12	HD PRESSURE SPRAYGUN	1	zapytaj o cenę
JGAPHD-C3-14	HD PRESSURE SPRAYGUN	1	zapytaj o cenę
JGAPHD-C3-16	HD PRESSURE SPRAYGUN	1	zapytaj o cenę
JGAPHD-C3-18	HD PRESSURE SPRAYGUN	1	zapytaj o cenę
JGAPRO-330-K	FLUID NEEDLE(JGAPRO P/S 16->)	1	zapytaj o cenę
JGASHD-C1-14	HD SUCTION SPRAYGUN/CUP KIT	1	zapytaj o cenę
JGASHD-C1-16	HD SUCTION SPRAYGUN/CUP KIT	1	zapytaj o cenę
JGASHD-C1-18	HD SUCTION SPRAYGUN/CUP KIT	1	zapytaj o cenę
JGASHD-C2-16	SUCTION SPRAYGUN AND CUP KIT	1	zapytaj o cenę
JGASHD-C2-18	HD SUCTION SPRAYGUN & CUP KIT	1	zapytaj o cenę
JGD-14-K5	SEALS - KIT OF FIVE	*	zapytaj o cenę
JGD-402-K	BAFFLE HEAD & SEAL KIT	1	zapytaj o cenę
JGHV-101-33A	HVLP AIR CAP	2	zapytaj o cenę
JGHV-101-46IND	CHAPEAU B,P,INDEXABLE	3	zapytaj o cenę
JGHV-101-46MP	AIR CAP	1	zapytaj o cenę
JGHV-16-13	AIR CAP NO,13	*	zapytaj o cenę
JGHV-16-153	AIR CAP NO,153	**	zapytaj o cenę
JGHV-16-162	AIR CAP NO,162	**	zapytaj o cenę
JGHV-16-18	AIR CAP NO,18	**	zapytaj o cenę
JGHV-24	AIR CAP RETAINING RING	1	zapytaj o cenę
JGHV-434	REAR BAFFLE ASSEMBLY	**	zapytaj o cenę
JGHV-435	FAN CONTROL WHEEL ASSEMBLY	**	zapytaj o cenę
JGHV-436-DE-K	BOXED FLUID NEEDLE KIT - STS	**	zapytaj o cenę
JGHV-436-FF-K	BOXED FLUID NEEDLE KIT - STS	**	zapytaj o cenę
JGHV-436-FY-K	BOXED FLUID NEEDLE KIT - STS	**	zapytaj o cenę
JGHV-436-GX-K	BOXED FLUID NEEDLE KIT - STS	**	zapytaj o cenę
JGHV-450-46-50	BAFFLE	2	zapytaj o cenę
JGHV-450-46-IND	BAFFLE INDEXED	*	zapytaj o cenę
JGHV-473-DE-K	BOXED TIP(2,0mm)-SOFT SEAT	1	zapytaj o cenę
JGHV-473-FF-K	BOXED TIP(1,4mm)SOFT SEAT	1	zapytaj o cenę
JGHV-473-FY-K	BOXED TIP(1,0mm)-SOFT SEAT	1	zapytaj o cenę
JGHV-59	PLUG - ALUMINIUM	1	zapytaj o cenę
JGHV-69	FRONT BAFFLE HEAD	1	zapytaj o cenę
JGHV-73-DE-K	BOXED FLUID TIP (2,0mm)	1	zapytaj o cenę
JGHV-73-FF-K	BOXED FLUID TIP (1,4mm)	1	zapytaj o cenę
JGHV-73-FY-K	BOXED FLUID TIP (1,0mm)	1	zapytaj o cenę
JGHV-73-GX-K	BOXED FLUID TIP(0,85mm)	1	zapytaj o cenę
JGHV-98	RETAINING RING	1	zapytaj o cenę
JGK-449-K	AIR VALVE KIT	1	zapytaj o cenę
JGN-27-K5	GASKETS (PACK OF FIVE)	**	zapytaj o cenę
JGS-16	NEEDLE ADJUSTING SCREW*	**	zapytaj o cenę
JGS-26-K5	CUP SEALS - KIT OF FIVE	1	zapytaj o cenę
JGS-431-1	AIR VALVE STEM ASSEMBLY	1	zapytaj o cenę
JGS-72-K10	GASKET KIT (PACK OF 10)	2	zapytaj o cenę
JGS-72-K5	GASKET - KIT OF FIVE	1	zapytaj o cenę
JGV-261-K10	KIT OF 10 NEEDLE SPRINGS STS	1	zapytaj o cenę
JGV-262-K5	AIR VLV,SPRING,STS-KIT OF 5	1	zapytaj o cenę
JGV-278	FLUID INLET ADAPTOR 3/8UNIV,	1	zapytaj o cenę
JGV-454-S-B38-K	MATERIALANSCHL,VA 3/8 KURZ	3	zapytaj o cenę
JGV-457-K	WATERBASED BAFFLE HEAD/SEAL	1	zapytaj o cenę
JGV-463-K3	PACKING SET (MSV-2K ONLY)	2	zapytaj o cenę
JGX-101	SERVICE KIT	3	zapytaj o cenę
JGX-11-K3	PACKING GLAND (PACK OF 3)	3	zapytaj o cenę
JGX-12	BUSHING	3	zapytaj o cenę
JGX-13	ADJUSTING SCREW	3	zapytaj o cenę

Item No.	Description	Availability	2013 Price
JGX-14-K3	NEEDLE SPRING (PACK OF 3)	3	zapytaj o cenę
JGX-2	FLUID INLET NIPPLE	3	zapytaj o cenę
JGX-25	SPRING	3	zapytaj o cenę
JGX-3-103	AIR CAP	3	zapytaj o cenę
JGX-3-143	AIR CAP	3	zapytaj o cenę
JGX-35-L	FLUID INLET (GERMANY)	3	zapytaj o cenę
JGX-41-EX	FLUID NEEDLE	3	zapytaj o cenę
JGX-41-FX	FLUID NEEDLE - STS	3	zapytaj o cenę
JGX-41-GX	FLUID NEEDLE	3	zapytaj o cenę
JGX-42	CHEATER VALVE	3	zapytaj o cenę
JGX-43	AIR VALVE	3	zapytaj o cenę
JGX-44	PATTERN VALVE ASSEMBLY	3	zapytaj o cenę
JGX-45-K5	TRIGGER STUD (PACK OF 5)	3	zapytaj o cenę
JGX-46-K10	CIRCLIPS (PACK OF 10)	3	zapytaj o cenę
JGX-4-EX	FLUID TIP	3	zapytaj o cenę
JGX-4-FF	FLUID TIP 1,4 mm	3	zapytaj o cenę
JGX-4-FX	FLUID TIP	3	zapytaj o cenę
JGX-4-GY	FLUID TIP 0,8 mm	3	zapytaj o cenę
JGX-5	RETAINING RING (PLASTIC)	3	zapytaj o cenę
JGX-502-103-GY-G	SPRAYGUN - GRAVITY FEED	3	zapytaj o cenę
JGX-7	BAFFLE	3	zapytaj o cenę
JGX-8-K5	GASKET KIT	3	zapytaj o cenę
JJ-203-0,8-G	TOUCH UP SPRAYGUN GRAVITY	3	zapytaj o cenę
JJ-205-0,8-P	TOUCH UP SPRAYGUN PRESSURE	2	zapytaj o cenę
JJ-205-1,0-P	TOUCH UP SPRAYGUN PRESSURE	2	zapytaj o cenę
JJ-205-1,3-P	TOUCH UP SPRAYGUN PRESSURE	2	zapytaj o cenę
JJ-207-0,8-P	TOUCH UP SPRAYGUN PRESSURE	3	zapytaj o cenę
JJ-207-1,0-P	TOUCH UP SPRAYGUN PRESSURE	3	zapytaj o cenę
JJ-207-1,3-P	TOUCH UP SPRAYGUN PRESSURE	3	zapytaj o cenę
JJ-243-1,3-G	TOUCH UP SPRAYGUN GRAVITY	3	zapytaj o cenę
JJ-243-1,3-S	TOUCH UP SPRAYGUN SUCTION	3	zapytaj o cenę
JJ-243-1,5-G	TOUCH UP SPRAYGUN GRAVITY	3	zapytaj o cenę
JJ-243-1,5-S	TOUCH UP SPRAYGUN SUCTION	3	zapytaj o cenę
JJ-243-1,8-S	TOUCH UP SPRAYGUN SUCTION	3	zapytaj o cenę
JJ-30	CONNECTOR AIR	2	zapytaj o cenę
JJ-3-203	Air Cap	3	zapytaj o cenę
JJ-3-205	AIRCAP 250 mm	2	zapytaj o cenę
JJ-3-207	AIRCAP 300 mm	2	zapytaj o cenę
JJ-3-243	AIRCAP 250 mm	3	zapytaj o cenę
JJ-4-0,8	TIP 0,8 mm	3	zapytaj o cenę
JJ-4-1,0	TIP 1,0 mm	2	zapytaj o cenę
JJ-4-1,3	TIP 1,3 mm	2	zapytaj o cenę
JJ-4-1,5	TIP 1,5 mm	2	zapytaj o cenę
JJ-4-1,8	TIP 1,8 mm	2	zapytaj o cenę
JJ-41-0,8	NEEDLE 0,8 mm	2	zapytaj o cenę
JJ-41-1,0	NEEDLE 1,0 mm	2	zapytaj o cenę
JJ-41-1,3	NEEDLE 1,3 mm	2	zapytaj o cenę
JJ-41-1,5	NEEDLE 1,5 mm	2	zapytaj o cenę
JJ-41-1,8	NEEDLE 1,8 mm	2	zapytaj o cenę
JJ-42	AIRFLOW VALVE	2	zapytaj o cenę
JJ-44	JET ADJUSTING VALVE	2	zapytaj o cenę
JJ-440-1,0	KIT TIP NEEDLE 1,0 mm	2	zapytaj o cenę
JJ-440-1,3	KIT TIP NEEDLE 1,3 mm	2	zapytaj o cenę
JJ-50-K5	GASKET (KIT OF 5)	2	zapytaj o cenę
JJ-6	RETAINING RING	2	zapytaj o cenę
K205-15-W	Sanitary Adapter	3	zapytaj o cenę
K-5030	BAFFLE KIT FLG5	1	zapytaj o cenę
K-5032	BAFFLE SERVICE KIT (PRESSURE)	1	zapytaj o cenę
K-5040	SERVICE KIT FLG5	2	zapytaj o cenę

Alphanumeric

Item No.	Description	Availability	2013 Price
K-5044	SERVICE KIT FLG5 PRESSURE	2	zapytaj o cenę
KB-101-K5	SEAL - KIT OF 5	1	zapytaj o cenę
KB-422	CUP KBII	2	zapytaj o cenę
KB-428-1	REGULATOR ASSY (0-30 PSI)	1	zapytaj o cenę
KB-432-K3	CHECK VALVE ASSY (PACK OF 3)	1	zapytaj o cenę
KB-442	CUP ONLY (KBII) STAINLESS	3	zapytaj o cenę
KB-444	CHECK VALVE ASSY	1	zapytaj o cenę
KB-522	KBII 2LTR PRESSURE CUP(30PSI)	1	zapytaj o cenę
KB-522-SS	2 Ltr PRESSURE CUP,STS(30PSI)	2	zapytaj o cenę
KB-60-K6	GASKET (PACK OF 6)	1	zapytaj o cenę
KB-622	KBII 2LTR PRESSURE CUP/HOSES	1	zapytaj o cenę
KB-64	RETAINING RING	1	zapytaj o cenę
KB-66	PRESSURE RELIEF VALVE	1	zapytaj o cenę
KB-74	HANDLE	2	zapytaj o cenę
KB-80-K5	GASKET (PACK OF 5)	1	zapytaj o cenę
KB-81-K5	SLIP RING (PACK OF 5)	1	zapytaj o cenę
KB-85-K5	GASKET (PACK OF 5)	1	zapytaj o cenę
KG-400	GRAVITY CUP W/STAND (400cc)	3	zapytaj o cenę
KGM-7-K5	GASKET (KIT OF 5)	**	zapytaj o cenę
KGP-12-K5	INSERT WASHER - KIT OF 5	1	zapytaj o cenę
KGP-4	GRAVITY CUP (400cc FUN)	3	zapytaj o cenę
KGP-401	LID -1/2PINT WITH DRIP CHECK	1	zapytaj o cenę
KGP-505	CUP ASSEMBLY(MPS) - 1/2 PINT	*	zapytaj o cenę
KGP-509-1	GRAVITY CUP,1/2 PINT,W/BORNE	1	zapytaj o cenę
KGP-5-K10	STRAINERS (PACK OF 10)	1	zapytaj o cenę
KGP-5-K5	STRAINERS (PACK OF 5)	1	zapytaj o cenę
KK-07-AGPV-TX	KIT JET ROND VORTEX TIP CAP	*	zapytaj o cenę
KK-4058-1	MBC SPRAY GUN PARTS KIT	3	zapytaj o cenę
KK-4139-3	REGULATOR REPAIR KIT (QMST)	2	zapytaj o cenę
KK-4216	DIAPHRAGM HARDWARE KIT HGB	2	zapytaj o cenę
KK-4370	PLUG KIT	3	zapytaj o cenę
KK-4456	REPAIR KIT - HGS REGULATOR	2	zapytaj o cenę
KK-4458	KIT ATTACHE AEROBELL	3	zapytaj o cenę
KK-4459	MANIFOLD O-RING REPAIR KIT	3	zapytaj o cenę
KK-4460	LATCH BUTTON REPAIR KIT	3	zapytaj o cenę
KK-4461	KIT.REBUILD.AIR BEARING (AEROB)	3	zapytaj o cenę
KK-4462	SCREW KIT.RPM ROTOR (4 SCREWS)	3	zapytaj o cenę
KK-4463	SCREW KIT. AIR BEARING KIT	3	zapytaj o cenę
KK-4501-AC-H	SERVICE KIT FOR AGG GUN	1	zapytaj o cenę
KK-4501-DE-N	SERVICE KIT FOR AGG GUN	1	zapytaj o cenę
KK-4501-EX-H	SERVICE KIT FOR AGG GUN	1	zapytaj o cenę
KK-4501-FF-H	SERVICE KIT FOR AGG GUN	1	zapytaj o cenę
KK-4501-FF-N	SERVICE KIT FOR AGG GUN	1	zapytaj o cenę
KK-4501-FX-H	SERVICE KIT FOR AGG GUN	1	zapytaj o cenę
KK-4501-G-H	SERVICE KIT FOR AGG GUN	1	zapytaj o cenę
KK-4502-AC-H	SERVICE KIT-JGA/JGV/GFG/GFV	1	zapytaj o cenę
KK-4502-D-H	SERVICE KIT-JGA/JGV/GFG/GFV	1	zapytaj o cenę
KK-4502-E-H	SERVICE KIT-JGA/JGV/GFG/GFV	1	zapytaj o cenę
KK-4502-EX-H	SERVICE KIT-JGA/JGV/GFG/GFV	1	zapytaj o cenę
KK-4502-FF-H	SERVICE KIT-JGA/JGV/GFG/GFV	1	zapytaj o cenę
KK-4502-FW-H	SERVICE KIT-JGA/JGV/GFG/GFV	1	zapytaj o cenę
KK-4502-FX-H	SERVICE KIT-JGA/JGV/GFG/GFV	1	zapytaj o cenę
KK-4502-FZ-H	SERVICE KIT-JGA/JGV/GFG/GFV	1	zapytaj o cenę
KK-4502-G-H	SERVICE KIT-JGA/JGV/GFG/GFV	1	zapytaj o cenę
KK-4504-ACH-62	CAP,TIP,NEEDLE - JGA/V,GFG/V	1	zapytaj o cenę
KK-4504-DH-880	CAP,TIP,NEEDLE - JGA/V,GFG/V	1	zapytaj o cenę
KK-4504-EXH-186	CAP,TIP,NEEDLE - JGA/V,GFG/V	1	zapytaj o cenę
KK-4504-EXH-30	CAP,TIP,NEEDLE - JGA/V,GFG/V	1	zapytaj o cenę

Item No.	Description	Availability	2013 Price
KK-4504-EXH-43	CAP,TIP,NEEDLE - JGA/V,GFG/V	1	zapytaj o cenę
KK-4504-EXH-80	CAP,TIP,NEEDLE - JGA/V,GFG/V	1	zapytaj o cenę
KK-4504-FFH-186	CAP,TIP,NEEDLE - JGA/V,GFG/V	1	zapytaj o cenę
KK-4504-FFH-30	CAP,TIP,NEEDLE - JGA/V,GFG/V	1	zapytaj o cenę
KK-4504-FFH-43	CAP,TIP,NEEDLE - JGA/V,GFG/V	1	zapytaj o cenę
KK-4504-FFH-765	CAP,TIP,NEEDLE - JGA/V,GFG/V	1	zapytaj o cenę
KK-4504-FFH-797	CAP,TIP,NEEDLE - JGA/V,GFG/V	1	zapytaj o cenę
KK-4504-FWH-186	CAP,TIP,NEEDLE - JGA/V,GFG/V	1	zapytaj o cenę
KK-4504-FWH-765	CAP,TIP,NEEDLE - JGA/V,GFG/V	1	zapytaj o cenę
KK-4504-FXH-765	CAP,TIP,NEEDLE - JGA/V,GFG/V	1	zapytaj o cenę
KK-4504-FXH-797	CAP,TIP,NEEDLE - JGA/V,GFG/V	1	zapytaj o cenę
KK-4504-FZH-186	CAP,TIP,NEEDLE - JGA/V,GFG/V	1	zapytaj o cenę
KK-4504-FZH-797	CAP,TIP,NEEDLE - JGA/V,GFG/V	1	zapytaj o cenę
KK-4558	GASKETS & SEALS, JGA/V/GFG/V	1	zapytaj o cenę
KK-4566-DEH	SERVICE KIT - AGGS-522	1	zapytaj o cenę
KK-4566-FFH	SERVICE KIT - AGGS-522	1	zapytaj o cenę
KK-4566-FYH	SERVICE KIT - AGGS-522	1	zapytaj o cenę
KK-4566-GXH	SERVICE KIT - AGGS-522	1	zapytaj o cenę
KK-4582-DEH	SERVICE KIT,AGGS-522 HardTip	1	zapytaj o cenę
KK-4582-FFH	SERVICE KIT,AGGS-522 HardTip	1	zapytaj o cenę
KK-4584	GUN CLEANING KIT	1	zapytaj o cenę
KK-4585	GUN MAINTENANCE KIT	1	zapytaj o cenę
KK-4612	AIR MOTOR REPAIR KIT	*	zapytaj o cenę
KK-4615-EXH-186L	CAP. TIP. NEEDLE KIT- CONV	1	zapytaj o cenę
KK-4615-FFH-186L	CAP. TIP. NEEDLE KIT- CONV	1	zapytaj o cenę
KK-4615-FWH-186L	CAP. TIP. NEEDLE KIT- CONV	1	zapytaj o cenę
KK-4630	DIAPHRAGM & STUD KIT	1	zapytaj o cenę
KK-4631	FLUID VALVE REPAIR KIT (STD)	1	zapytaj o cenę
KK-4632	FLUID VALVE REPAIR KIT (CER)	2	zapytaj o cenę
KK-4633	REVERSE SWITCH KIT	1	zapytaj o cenę
KK-4634	PNEUMATIC DISTRIBUTOR KIT	1	zapytaj o cenę
KK-4637	DVP-REPAIR KIT	2	zapytaj o cenę
KK-4660	REPAIR KIT FOR DVP PUMP	3	zapytaj o cenę
KK-4661	DOUBLE MATERIAL OUTLET KIT-DVP	3	zapytaj o cenę
KK-4690	PISTON REPAIR KIT AGP	*	zapytaj o cenę
KK-4691	ADAPTOR KIT	*	zapytaj o cenę
KK-4841	REPAIR KIT. CCV-403-SS	2	zapytaj o cenę
KK-4887-2	KB II REGULATOR REPAIR KIT	3	zapytaj o cenę
KK-4913	CABLE MAINTENANCE KIT	3	zapytaj o cenę
KK-4977	REGULATOR REPAIR KIT	2	zapytaj o cenę
KK-4991	AGITATOR CONVERSION KIT (QMS)	3	zapytaj o cenę
KK-4992	KIT REPARATION AGX AGXV AGP	*	zapytaj o cenę
KK-4992-1	REPAIR KIT (AGX,AGXV)	3	zapytaj o cenę
KK-4993	SPRING KIT AGP	*	zapytaj o cenę
KK-4993-E	SPRING KIT AGP ENAMEL	*	zapytaj o cenę
KK-4996	FLUID TUBE - STS KB11	3	zapytaj o cenę
KK-4997	FLUID TUBE KIT (KBII)	1	zapytaj o cenę
KK-4998	REPAIR KIT - AGN-502	1	zapytaj o cenę
KK-5001-1	REPAIR KIT - AIR MOTOR	2	zapytaj o cenę
KK-5006	STRAINER SCREEN & FELT KIT	3	zapytaj o cenę
KK-5010	SERVICE KIT - GEARBOX	2	zapytaj o cenę
KK-5014	CLAMP PIN & SCREW SET	3	zapytaj o cenę
KK-5017	FLUID SEAL KIT (AGX)	2	zapytaj o cenę
KK-5023	REPAIR KIT (FLUID Q/D)	2	zapytaj o cenę
KK-5041	SHAFT SEAL KIT	2	zapytaj o cenę
KK-5042	SHAFT SEAL KIT	*	zapytaj o cenę
KK-5044	REPAIR KIT (EGA,EGHV)	2	zapytaj o cenę
KK-5049	THRUST WASHER KIT	3	zapytaj o cenę

* Currently available, but under review to be discontinued ** Discontinued item – obsolete when stocks are exhausted
 1. Items usually available for dispatch in 48 hours 2. Items with limited availability for despatch in 48 hours 3. Purchased or made to order items only

Alphanumeric

Item No.	Description	Availability	2013 Price
KK-5051	KB CUP LINER (PACK OF 20)	1	zapytaj o cenę
KK-5057	CLAMP PIN & SCREW SET	3	zapytaj o cenę
KK-5058-2	GTI Gun Repair Kit	3	zapytaj o cenę
KK-5061	CONNECTION REPAIR KIT	3	zapytaj o cenę
KK-5074	AIR MOTOR ADAPTOR KIT	3	zapytaj o cenę
KN-40-K5	SPRING (PACK OF 5)	*	zapytaj o cenę
KR-110-K3	SPOT POTS - KIT OF THREE	1	zapytaj o cenę
KR-115-K5	DIAPHRAGMS - KIT OF FIVE	1	zapytaj o cenę
KR-11-K3	CUP GASKETS - KIT OF 3	1	zapytaj o cenę
KR-4001-B	CUP LID ASSEMBLY,SUCTION,	1	zapytaj o cenę
KR-40-K5	LOCKING WASHER KIT	**	zapytaj o cenę
KR-459-K5	DEVILBISS MINI-CUP,KIT OF 5	1	zapytaj o cenę
KR-466-K	CUP ONLY, 1L, SUCTION FEED	1	zapytaj o cenę
KR-470-2	SUCTION CUP (700cc FUN)	3	zapytaj o cenę
KR-483-K10	PAINT STRAINERS - 130 MESH	1	zapytaj o cenę
KR-484-K10	PAINT STRAINERS - 51 MESH	1	zapytaj o cenę
KR-566-1-B	CUP, 1L, SUCTION, DRIP FREE	1	zapytaj o cenę
KR-69-K3	CUP GASKETS,LEATHER,KIT OF 3	1	zapytaj o cenę
LAQU0012-01	Cylinder for Aquablock	3	zapytaj o cenę
LAQU0004-02	MOLECULAR SIEVE ASSY.10-10LB U	3	zapytaj o cenę
LBAL0014-00	ADAPTER.M12 X 3/8OD tube	3	zapytaj o cenę
LBAL0016-00	Y BLOCK.2K-220 VALVE PANEL	3	zapytaj o cenę
LECU4013-00	PC BOARD ASSY. MOTOR CONTROL	3	zapytaj o cenę
LECU5004-12	MICROPAK CONTROLLER.RP1000.VOL	3	zapytaj o cenę
LEPS6010-01	GENERATEUR VM2	3	zapytaj o cenę
LFTS5001	VANNE PEINTURE 2/2	3	zapytaj o cenę
LKIT0003-00	KIT.CABLE CONNECTION	3	zapytaj o cenę
LPNE5002-00	MANUAL COLOUR CHANGE PANEL	3	zapytaj o cenę
LEA0021-00	RETAINING RING	3	zapytaj o cenę
LEA0001-01-K6	ELECTRODE,RESISTIVE,BLACK	2	zapytaj o cenę
LEA0003-100	CABLE ASSY	2	zapytaj o cenę
LEA0003-25	CABLE ASSY	2	zapytaj o cenę
LEA0003-36	CABLE ASSY	2	zapytaj o cenę
LEA0003-50	CABLE ASSY	2	zapytaj o cenę
LEA0003-75	CABLE ASSY	2	zapytaj o cenę
LEA0004-01	TRANSFORMER ASSEMBLY	3	zapytaj o cenę
LEA0005-00	NEEDLE SHAFT ASSY	3	zapytaj o cenę
LEA0005-01	NOZZLE.RD,SPRAY (270-340)RS25	3	zapytaj o cenę
LEA0005-02	NOZZLE.RD,SPRAY (270-340)RS30	3	zapytaj o cenę
LEA0005-03	NOZZLE.RD,SPRAY (340-380)RS35	3	zapytaj o cenę
LEA0005-04	NOZZLE.RD,SPRAY (380-430)RS40	3	zapytaj o cenę
LEA0005-05	NOZZLE.RD,SPRAY (430-480)RS45	3	zapytaj o cenę
LEA0005-06	NOZZLE. RD,SPRAY (480-530)RS50	3	zapytaj o cenę
LEA0012-00	SEAL, BARREL ASSY	2	zapytaj o cenę
LRPM0105	Solvent valve bracket	3	zapytaj o cenę
LSFA0004-56C	SCREW 1/4 20 X 1,75 NYLON	3	zapytaj o cenę
LSFA0005-32C	SCREW 5/16 NYLON FILLISTER HEA	3	zapytaj o cenę
LSFA0008-00	NUT	3	zapytaj o cenę
LSFA0026-00	SCREW	3	zapytaj o cenę
LSFI0022-05	FITTING. 5/16T X 5/16 AN	3	zapytaj o cenę
LSFI0025-09	CONNECTOR.MALE.3/16T X 1/8NPT.	3	zapytaj o cenę
LSFI0025-20	CONNECTOR,MALE,3/8T X 1/4NPT	2	zapytaj o cenę
LSFI0027-00	HOSE CONNECTION	3	zapytaj o cenę
LSFI0033	3/8 ADAPTOR	3	zapytaj o cenę
LSFI0043-00	RACCORD MELANGEUR STATIQUE	3	zapytaj o cenę
LSME0062-00	Lamp	3	zapytaj o cenę
LSME0081-00	BULB.INDICATOR.24V - 50MA	3	zapytaj o cenę
LSME0082-04	FUSE	3	zapytaj o cenę
LSME0083-00	RELAY.120VAC TURK.RELECO	3	zapytaj o cenę

Item No.	Description	Availability	2013 Price
LSME0087-00	SWITCH.MAINTAINED.GREEN	3	zapytaj o cenę
LSME0141-00	High Voltage Cable 100 KV	3	zapytaj o cenę
LSMM0002-00	NUT,RETAINER,BARREL EXTENSION	2	zapytaj o cenę
LSMM0056-00	SPIRAL TUBE	3	zapytaj o cenę
LSMM0056-01	MELANGEUR STATIQUE E2 FLOW II	3	zapytaj o cenę
LSMM0057-00	NUT.RETAINING.ALUM,	3	zapytaj o cenę
LSMM0059-00	TUBE.CALIBRATION.DISPOSABLE	3	zapytaj o cenę
LSMM-0059-01	TUBE.CALIBRATION.DISPOSABLE	3	zapytaj o cenę
LSOR0005-01	O-RING.FEP PTFE ENCAP.	3	zapytaj o cenę
LSOR0005-11	O-RING. PTFE (BLACK)	2	zapytaj o cenę
LSOR0005-12	O-Ring	3	zapytaj o cenę
LSOR0005-17	O-RING. PTFE ENCAPSULATED	2	zapytaj o cenę
LUX-1	SLEEVE	*	zapytaj o cenę
LUX-100	REPAIR KIT	*	zapytaj o cenę
LUX-200	Ersatzteilsatz bis Bj, 94	3	zapytaj o cenę
LUX-201	Ersatzteilsatz ab Bj, 95	3	zapytaj o cenę
LUX-204	Ersatzteilsatz 5W (PU-Version)	3	zapytaj o cenę
LUX-29	PIN AND SEAL	1	zapytaj o cenę
LUX-32	O-RING. VITON	1	zapytaj o cenę
LUX-4	STUD	*	zapytaj o cenę
LUX-400	Membrane	*	zapytaj o cenę
LUX-432	Bypass for LUX-590-N	3	zapytaj o cenę
LUX-434	Deckel. Edelstahl	3	zapytaj o cenę
LUX-435	Ansaugrohr	3	zapytaj o cenę
LUX-437	Ansaugschlauch kpl. für LUX	3	zapytaj o cenę
LUX-438	Rücklaufrohr	3	zapytaj o cenę
LUX-439	Rücklaufschlauch	3	zapytaj o cenę
LUX-443	Zulaufbehälter 6L mit Rücklauf	3	zapytaj o cenę
LUX-491-2T	DIAPHRAGM PUMP (PTFE BALLS)	3	zapytaj o cenę
LUX-592-N	Membranpumpe Wand/VA	3	zapytaj o cenę
LUX-80	FILTER	*	zapytaj o cenę
LUX-81	Filterglocke 315 my	*	zapytaj o cenę
M4GE	Ringkabelschuh 4-6mm,	2	zapytaj o cenę
M8GE	Ringkabelschuh	3	zapytaj o cenę
M90-1100	CABINET KUNSTST: FUER HD.LEER	2	zapytaj o cenę
M90-1200	DOORLOCKER FOR AQUAPACK	3	zapytaj o cenę
M90-3100	Fahrgestell. rot	3	zapytaj o cenę
M90-8101	Schublade auf 4 Rollen	3	zapytaj o cenę
M90-AUTO-W-10	Hose package M90 water. 10 m	3	zapytaj o cenę
M90C-5100	M90 Handpistole LöMi 30m	3	zapytaj o cenę
M90-W-10	Hose package M90 water. 10 m	3	zapytaj o cenę
M90-W-15	Waterborne Hose HP 15 M	3	zapytaj o cenę
MA-100-F	MANOMETRE 10B	**	zapytaj o cenę
MA-25	PRESSURE GAUGE 0-2.5BARS	2	zapytaj o cenę
MA-TI-533	SAFETY VALVE - 55 PSI	**	zapytaj o cenę
MB-26	FLUID NEEDLE PACKING	**	zapytaj o cenę
MB-26-K5	GASKETS - KIT OF 5	*	zapytaj o cenę
MB-4039-62HD	AIR CAP/RETAINING RING	1	zapytaj o cenę
MB-4039-64HD	AIR CAP/RETAINING RING	1	zapytaj o cenę
MB-4039-67HD	AIR CAP/RETAINING RING	1	zapytaj o cenę
MB-4039-67M	CHAPEAU D'AIR	1	zapytaj o cenę
MB-4039-69HD	AIR CAP/RETAINING RING	2	zapytaj o cenę
MB-4039-78	AIR CAP/RETAINING RING	1	zapytaj o cenę
MB-4039-80	AIR CAP/RETAINING RING	1	zapytaj o cenę
MB-4039-880	AIR CAP	1	zapytaj o cenę
MBC-1164-K5	O RING (PACK OF 5)*	*	zapytaj o cenę
MBC-1164-VI-K5	GASKETS - KIT OF 5	1	zapytaj o cenę
MBC-142-1	BAFFLE	2	zapytaj o cenę
MBC-368-K	BOXED AIR CAP RETAINING RING	1	zapytaj o cenę

Alphanumeric

Item No.	Description	Availability	2013 Price
MBX-498-1	SPREADER VALVE	3	zapytaj o cenę
MBD-11-K5	NUT (PACK OF 5) (KB-II)	2	zapytaj o cenę
MBX-10	CHAPE D'AIGUILLE	3	zapytaj o cenę
MBX-1001-90-S	Verteilerpflanz 90 Grad VA	3	zapytaj o cenę
MBX-11	EXTENSION BASE PLATE	2	zapytaj o cenę
MBX-12	RETAINING RING	2	zapytaj o cenę
MBX-14AX	TUBE AIR SPECIAL RENAULT	2	zapytaj o cenę
MBX-161	FLUID TIP	3	zapytaj o cenę
MBX-163	TETE DROITE RALL TYPE G	3	zapytaj o cenę
MBX-181	AIR CAP	*	zapytaj o cenę
MBX-184	ADAPTOR	2	zapytaj o cenę
MBX-196	HEAD	2	zapytaj o cenę
MBX-289-1	FLUID TIP	*	zapytaj o cenę
MBX-290	FLUID TIP POINT	*	zapytaj o cenę
MBX-291	LOCKING SCREW	*	zapytaj o cenę
MBX-346	TALON DE TIRANT	3	zapytaj o cenę
MBX-4000-X	EXT,FLUID TUBE,TYPE E < 0,5m	3	zapytaj o cenę
MBX-401AX	TUBE PRODUIT AVEC EMBOUT	2	zapytaj o cenę
MBX-497-DEX	NEEDLE RALL TYPE A	3	zapytaj o cenę
MBX-497-FF	NEEDLE RALL TYPE A	2	zapytaj o cenę
MBX-60-D	Mischkappe	3	zapytaj o cenę
MBX-60-D-S	Mischkappe VA	3	zapytaj o cenę
MBX-60-I	CHAPEAU	2	zapytaj o cenę
MBX-61-D-S	Düse für Verlängerung	3	zapytaj o cenę
MBX-61-I	PORTE BUSE 3,58mm	2	zapytaj o cenę
MBX-61-PM	PORTE BUSE 5mm	2	zapytaj o cenę
MBX-62-I	TIP COVER	2	zapytaj o cenę
MBX-62-S	Zwischenring VA	3	zapytaj o cenę
MBX-64-ET	BUSE ETERNIT	2	zapytaj o cenę
MBX-64-PM	BUSE SPECIALE PAM	2	zapytaj o cenę
MBX-64-S	FLUID TIP	2	zapytaj o cenę
MBX-8	PIVOT	3	zapytaj o cenę
MC-1-K1000	PAINT MIXING CUPS (1000 BOX)	1	zapytaj o cenę
MC-1-K50	PAINT MIX CUPS (PACK OF 50)	1	zapytaj o cenę
MC-2-K1000	PAINT MIX CUP LIDS(1000 BOX)	1	zapytaj o cenę
MC-2-K50	PAINT CUP LIDS (PACK OF 50)	1	zapytaj o cenę
MF-6-100	MINI FILTER 100 MESH /149 MICR	3	zapytaj o cenę
MF-6B-100B	STS MINI FILTER,BSP,100 MESH	2	zapytaj o cenę
MF-6B-150B	STS MINI FILTER,BSP,150 MESH	3	zapytaj o cenę
MF-6B-200B	STS MINI FILTER,BSP,200 MESH	3	zapytaj o cenę
MF-6B-70B	STS MINI FILTER,BSP,70 MESH	3	zapytaj o cenę
MFB-B	MINI FILTER BODY 3/8BSP	3	zapytaj o cenę
MFC-100	FILTER CARTRIDGE 100 MESH/149µ	2	zapytaj o cenę
MFC-150	FILTER CARTRIDGE 150 MESH/100µ	2	zapytaj o cenę
MFC-200	FILTER CARTRIDGE 200 MESH/74µ	2	zapytaj o cenę
MFC-325	FILTER CARTRIDGE 325 MESH/44µ	2	zapytaj o cenę
MFC-40	FILTER CARTRIDGE 40 MESH/350µ	3	zapytaj o cenę
MFC-70	FILTER CARTRIDGE 70 MESH/200µ	3	zapytaj o cenę
MMX0412-F	MAGIC MIX UNIT	3	zapytaj o cenę
MMX0432-GC	MAGIC MIX UNIT	3	zapytaj o cenę
MMX0432-GC-F	MAGIC MIX UNIT	3	zapytaj o cenę
MMX0432-S	MAGIC MIX UNIT	3	zapytaj o cenę
MMX0432-S-A	MAGIC MIX UNIT	3	zapytaj o cenę
MMX0432-S-F	MAGIC MIX UNIT	3	zapytaj o cenę
MMX0432-S-F-A	MAGIC MIX UNIT	3	zapytaj o cenę
MMX1212-GC	MAGIC MIX UNIT	3	zapytaj o cenę
MMX1212-GC-F	MAGIC MIX UNIT	3	zapytaj o cenę
MMX1212-S	MAGIC MIX UNIT	3	zapytaj o cenę

Item No.	Description	Availability	2013 Price
MMX1212-S-A	MAGIC MIX UNIT	3	zapytaj o cenę
MMX1212-S-F	MAGIC MIX UNIT	3	zapytaj o cenę
MMX1212-S-F-A	MAGIC MIX UNIT	3	zapytaj o cenę
MMX1231-GC	MAGIC MIX UNIT	3	zapytaj o cenę
MMX1231-GC-F	MAGIC MIX UNIT	3	zapytaj o cenę
MMX1231-S	MAGIC MIX UNIT	3	zapytaj o cenę
MMX1231-S-A	MAGIC MIX UNIT	3	zapytaj o cenę
MMX1231-S-F	MAGIC MIX UNIT	3	zapytaj o cenę
MMX1231-S-F-A	MAGIC MIX UNIT	3	zapytaj o cenę
MPS-18	CARTRIDGE PACKING	**	zapytaj o cenę
MPS-202-1-K	FLUID TIP	**	zapytaj o cenę
MPS-202-3-K	FLUID TIP	**	zapytaj o cenę
MPS-3-2-K	AIR CAP/RETAINING RING	**	zapytaj o cenę
MPS-3-3-K	AIR CAP/RETAINING RING	**	zapytaj o cenę
MPV-10	QD STEM (1/4 MALE THREAD)	1	zapytaj o cenę
MPV-17-K10	COTTON RIMLET,HALF MASK X10	1	zapytaj o cenę
MPV-1-K10	SPARE VIZOR COVER (PACK OF 10)	1	zapytaj o cenę
MPV-1-K50	SPARE VISOR COVER (PACK OF 50)	1	zapytaj o cenę
MPV-20	QUICK DETACHABLE MALE STEM	1	zapytaj o cenę
MPV-22	CARBON CARTRIDGE	1	zapytaj o cenę
MPV-24-K5	NECK COVER-GREY (PACK OF 5)	2	zapytaj o cenę
MPV-2-K5	DISPOSABLE HOODS (PACK OF 5)	1	zapytaj o cenę
MPV-3	DISPOSABLE CARBON CARTRIDGE	*	zapytaj o cenę
MPV-340	DETECTOR TUBES (2 SETS)	1	zapytaj o cenę
MPV-35-K10	DETECTORS - CARBON MONOXIDE	1	zapytaj o cenę
MPV-36-K10	DETECTORS - CARBON DIOXIDE	1	zapytaj o cenę
MPV-37-K10	DETECTORS - OIL MIST	1	zapytaj o cenę
MPV-38-K10	DETECTORS - WATER VAPOUR	1	zapytaj o cenę
MPV-40	DETECTOR TUBE HOLDER - BLACK	3	zapytaj o cenę
MPV-4006	SAFETY GOGGLES	1	zapytaj o cenę
MPV-417	COALESCING ELEMENT (MPV-503)	**	zapytaj o cenę
MPV-424	QD CONNECTOR(1/4 MALE THREAD)	1	zapytaj o cenę
MPV-43-K5	BREATHESAFE RECORD CARD (X5)	1	zapytaj o cenę
MPV-442	QD FEMALE VALVE	1	zapytaj o cenę
MPV-44-K10	INTEGRAL VISOR COVER (X10)	1	zapytaj o cenę
MPV-44-K50	INTEGRAL VISOR COVER (X50)	1	zapytaj o cenę
MPV-453	RED BROWGUARD/HEADBAND	2	zapytaj o cenę
MPV-454	VIZOR + FOAM SEAL	1	zapytaj o cenę
MPV-455	WAISTBELT REG, HOUSING	2	zapytaj o cenę
MPV-456	RUBBER HOSE 4' 5/16ID, QD	1	zapytaj o cenę
MPV-457	AIR TUBE WITH DIFFUSER	1	zapytaj o cenę
MPV-458	BAG FOR VISOR - TYVEK	1	zapytaj o cenę
MPV-462	QD CONNECTOR(1/4BSP FEM THRD)	1	zapytaj o cenę
MPV-463	QD CONNECTION KIT	1	zapytaj o cenę
MPV-476-K5	FOAM FACE CARTRIDGE (X5)	1	zapytaj o cenę
MPV-477-K5	TYVEK FACE CARTRIDGE (X5)	1	zapytaj o cenę
MPV-478-K5	INTEGRAL CLEAR VISOR ONLY	1	zapytaj o cenę
MPV-486	FACEPIECE (BLUE HALF MASK)	2	zapytaj o cenę
MPV-487	HEADSTRAP/MOULDED CAGE ASSY	2	zapytaj o cenę
MPV-488	BREATHING HOSE+MALE Q/D	1	zapytaj o cenę
MPV-489-K2	EXHALATION VALVE(PACK OF 2)	2	zapytaj o cenę
MPV-492	PRE-FILTER COVERS+10 FILTERS	1	zapytaj o cenę
MPV-492-F-K20	ANTI DUST FILTER P2 KIT	2	zapytaj o cenę
MPV-494-A1B1-K2	KIT OF TWO A1B1 FILTERS	2	zapytaj o cenę
MPV-494-COUV	LID FILTER VALUAIR P1ŚP2+PREF	2	zapytaj o cenę
MPV-494-K2	PAIR OF A2 SPEC, CARTRIDGES	2	zapytaj o cenę
MPV-496	FREEDOM A2-DISP,CART,H/MASK	2	zapytaj o cenę
MPV-497	MASK FREEDOM DISPOSABLE	2	zapytaj o cenę

* Currently available, but under review to be discontinued ** Discontinued item – obsolete when stocks are exhausted
 1. Items usually available for dispatch in 48 hours 2. Items with limited availability for despatch in 48 hours 3. Purchased or made to order items only

Alphanumeric

Item No.	Description	Availability	2013 Price
MPV-498	CARTRIDGE MASK (A1B1)	2	zapytaj o cenę
MPV-5	QD STEM (1/4 FEM THREAD)	1	zapytaj o cenę
MPV-506-2	HALF MASK & AIR SUPPLY TUBE	1	zapytaj o cenę
MPV-517	VIZOR COMPLETE	2	zapytaj o cenę
MPV-518	WAISTBELT WITH Q,D, CONNS,	1	zapytaj o cenę
MPV-519	WAISTBELT & FILTER HOUSING	1	zapytaj o cenę
MPV-525	BREATHESAFE AIR TEST KIT	2	zapytaj o cenę
MPV-525 RECAL	BREATHESAFE KIT RECALIBRATION	3	zapytaj o cenę
MPV-526	INTEGRAL VISOR ASSEMBLY	1	zapytaj o cenę
MPV-59-K10	GOGGLE COVERS (PACK OF 10)	1	zapytaj o cenę
MPV-60-K3	SWIVEL QD STEM (PACK OF 3)	2	zapytaj o cenę
MPV-623	INTEGRAL VISOR/BELT KIT	2	zapytaj o cenę
MPV-627	HALF MASK KIT	1	zapytaj o cenę
MPV-629	VALUAIR CARTRIDGE H/MASK KIT	1	zapytaj o cenę
MPV-L-3-K2	T01 A2 DUAL CARTRIDGE	**	zapytaj o cenę
MPV-L-4-K2	TP2 FILTER	**	zapytaj o cenę
MPV-L-K2	KOMBINATIONSFILTER (VE 2)	**	zapytaj o cenę
MSG-21	AIR INLET 1/4 UNIVERSAL	1	zapytaj o cenę
MSG-22	FLUID INLET 3/8 UNIVERSAL	1	zapytaj o cenę
MSG-498	SPREADER VALVE	1	zapytaj o cenę
MSGP-2-1,8	FLUID TIP 1,8mm	**	zapytaj o cenę
MSV-3	SEAL - PTFE (FOR JGV FL,INLET)	1	zapytaj o cenę
MSV-512-805-DFX	SPRAYGUN	3	zapytaj o cenę
MSVAD-459	BAFFLE KIT	3	zapytaj o cenę
MVR-01-02-007	DIAPHRAGM	3	zapytaj o cenę
MVR-01-02-011	WASHER	3	zapytaj o cenę
MX-0412C-AAA	MX 4/12 CART. GUN/HOSE OUTFIT	3	zapytaj o cenę
MX-0412W-AAA	MX 4/12 WALL MTD OUTFIT AAA	3	zapytaj o cenę
MX-0432C-A	MX 4/32 CART MOUNTED OUTFIT	3	zapytaj o cenę
MX-0432C-AAA	MX 4/32 CART. GUN/HOSE OUTFIT	3	zapytaj o cenę
MX-0432C-AAA-PU	MX 432 CART.GUN/HOSE PTFE/UHMW	3	zapytaj o cenę
MX-0432T-A	MX 4/32 TRIPOD MOUNTED OUTFIT	3	zapytaj o cenę
MX-0432T-AAA	MX 4/32 TRIPOD GUN/HOSE OUTFIT	3	zapytaj o cenę
MX-0432T-AAA-P	MX 432 TRIPOD GUN/HOSE (PTFE)	3	zapytaj o cenę
MX-0432T-AAA-PU	MX 432 TRIPOD GUN/HOSE PTFE/UH	3	zapytaj o cenę
MX-0432W-A	MX 4/32 WALL MOUNTED OUTFIT	3	zapytaj o cenę
MX-0432W-AAA	MX 4/32 WALL MTD OUTFIT AAA	3	zapytaj o cenę
MX-0432W-AAA-PU	MX 4/32 WALL MTD OUTFIT AAA	3	zapytaj o cenę
MX1212PL	MX1212 BARE PUMP PTFE/LEATHER	3	zapytaj o cenę
MX1212PP	MX1212 BARE PUMP PTFE	3	zapytaj o cenę
MX1212PU	MX1212 BARE PUMP PTFE/UHMWPE	3	zapytaj o cenę
MX-1231C-A	MX 1231 CART MOUNTED OUTFIT	3	zapytaj o cenę
MX-1231C-AAA	MX 12/31 CART MTD OUTFIT	3	zapytaj o cenę
MX-1231C-AAA-P	MX 12/31 CART MTD OUTFIT (PTFE)	3	zapytaj o cenę
MX-1231C-AAA-PU	MX1231 CART MTD OUTFIT.PTFE/UH	3	zapytaj o cenę
MX1231PL	MX1231 BARE PUMP PTFE/LEATHER	2	zapytaj o cenę
MX1231PP	MX1231 BARE PUMP PTFE	3	zapytaj o cenę
MX1231PU	MX1231 BARE PUMP PTFE/UHMWPE	3	zapytaj o cenę
MX1231UC	MX1231 BARE PUMP U/CUPS	3	zapytaj o cenę
MX-1231W-AAA	MX 12/31 WALL MTD OUTFIT AAA	3	zapytaj o cenę
MX19070PL-CAH-CAL	PUMP 70:1PTFE/LEATH CART-1 REG	3	zapytaj o cenę
MX19070PL-CAH-WAL	PUMP 70:1PTFE/LEATH WALL-1 REG	3	zapytaj o cenę
MX19070PL-SAH-CAL	PUMP 70:1PTFE/LEATH CART-1 REG	3	zapytaj o cenę
MX19070PL-SAH-WAL	PUMP 70:1PTFE/LEATH WALL-1 REG	3	zapytaj o cenę
MX22035PL-CAH-CAC	PUMP 35:1PTFE/LEATH CART-2 REG	3	zapytaj o cenę

Item No.	Description	Availability	2013 Price
MX22035PL-CAH-WAC	PUMP 35:1PTFE/LEATH WALL-2 REG	3	zapytaj o cenę
MX22035PL-SAH-CAC	PUMP 35:1PTFE/LEATH CART-2 REG	3	zapytaj o cenę
MX22035PL-SAH-WAC	PUMP 35:1PTFE/LEATH WALL-2 REG	3	zapytaj o cenę
MX22060PL-CAH	PUMP 60:1PTFE/LEATH CA-AUT-HEX	3	zapytaj o cenę
MX22060PL-CAH-CAL	PUMP 60:1PTFE/LEATH CART-1 REG	3	zapytaj o cenę
MX22060PL-CAH-WAL	PUMP 60:1PTFE/LEATH WALL-1 REG	3	zapytaj o cenę
MX22060PL-SAH-CAL	PUMP 60:1PTFE/LEATH CART-1 REG	3	zapytaj o cenę
MX22060PL-SAH-WAL	PUMP 60:1PTFE/LEATH WALL-1 REG	3	zapytaj o cenę
MX412PL	MX412 BARE PUMP PTFE/LEATHER	2	zapytaj o cenę
MX412PP	MX412 BARE PUMP PTFE	3	zapytaj o cenę
MX412PU	MX412 BARE PUMP PTFE/UHMWPE	3	zapytaj o cenę
MX432PL	MX432 BARE PUMP PTFE/LEATHER	2	zapytaj o cenę
MX432PP	MX432 BARE PUMP PTFE	3	zapytaj o cenę
MX432PU	MX432 BARE PUMP PTFE/UHMWPE	3	zapytaj o cenę
MXA-C13ACM5	AIR CONTROL ASSY 1/2 (AC)	2	zapytaj o cenę
MXA-C13ALM5	AIR CONTROL ASSY 1/2 (AL)	2	zapytaj o cenę
MXA-F13ME100	TYPE 11A FILTER ASSY	2	zapytaj o cenę
MXA-S210ME30	SUCTION TUBE ASSY 210L	2	zapytaj o cenę
MXA-S25ME30	SUCTION TUBE ASSY 25L	2	zapytaj o cenę
MXL-0432T-AAA	MX 4/32 TRIPOD GUN/HOSE OUTFIT	3	zapytaj o cenę
MXL-0432T-AAA-PU	MX 4/32 TRIPOD GUN/HOSE OUTFIT	3	zapytaj o cenę
NHA-0504	NYLON HOSE 5/16x,040 WALL(MT)	3	zapytaj o cenę
NHA-10X8	NYLON HOSE (MT)	3	zapytaj o cenę
NHA-6X4	NYLON HOSE 60Dx4ID (MT)	3	zapytaj o cenę
NO-2-501	E-Statikpistole No,2 (4)	3	zapytaj o cenę
NO-2-601	E-Statik Anlage No,2 (4)	3	zapytaj o cenę
NO-2-701	E-Statik Anlage No,2 (4)	3	zapytaj o cenę
NP-4	1/4 ID NYLON FLUID HOSE(Mtrs)	3	zapytaj o cenę
OMX-70-K48	GRAVITY CUP LINER (PACK OF 48)	*	zapytaj o cenę
OMX-88	CLEANING BRUSH	3	zapytaj o cenę
PA-HC-4482	QD STEM/NIPPLE ASSY 3/8BSPF	2	zapytaj o cenę
PA-HC-4523	HOSE CONNECTION - 1/4BSPF	1	zapytaj o cenę
PA-HC-4523-S	SCHL,-ANSCH,F,1/4ID.R1/4.VA	3	zapytaj o cenę
PA-HC-4527	HOSE CONNECTION - 1/4BSPF	1	zapytaj o cenę
PA-HC-4528	HOSE CONNECTION - 1/4BSPF	1	zapytaj o cenę
PA-HC-4543	HOSE CONNECTION - 3/8BSPF	1	zapytaj o cenę
PA-HC-4543-S	SCHL,-ANSCH,F,1/4ID.R3/8.VA	3	zapytaj o cenę
PA-HC-4543-S-5	SCHL-ANSCHL + FEDER VA R3/8	3	zapytaj o cenę
PA-HC-4548	HOSE CONNECTION - 3/8BSPF	1	zapytaj o cenę
PA-HC-614-D	Hose Fitting,F,9MM ID.R1/4	2	zapytaj o cenę
PDH-06-GG-024	STS HOSE ASSY PDH. 3/8NPS(F) X	3	zapytaj o cenę
PDH-06-GG-024-B	STS HOSE ASSY PDH. 3/8BSP(F) X	3	zapytaj o cenę
PDH-06-GG-032	STS HOSE ASSY PDH. 3/8NPS(F) X	3	zapytaj o cenę
PDH-06-GG-032-B	STS HOSE ASSY PDH. 3/8BSP(F) X	3	zapytaj o cenę
PDH-06-GG-044	STS HOSE ASSY PDH. 3/8NPS(F) X	3	zapytaj o cenę
PDH-06-GG-044-B	STS HOSE ASSY PDH. 3/8BSP(F) X	3	zapytaj o cenę
PDH-06-GG-050	STS HOSE ASSY PDH. 3/8NPS(F) X	3	zapytaj o cenę
PDH-06-GG-050-B	STS HOSE ASSY PDH. 3/8BSP(F) X	3	zapytaj o cenę
P-H-4105	ADAPTOR 3/8NPS (M) 1/4NPS (F)	2	zapytaj o cenę
P-H-431	BENT FLUID CONNECTION 1/4NPS	3	zapytaj o cenę
P-H-432	BENT FLUID CONNECTION 3/8NPS	2	zapytaj o cenę
P-HC-4215	CONN.1/4 NPS F.SPG GUARD	3	zapytaj o cenę
P-HC-4216	CONN.3/8 NPS F.SPG GUARD	2	zapytaj o cenę
P-HC-4224	CONNECTION(3/8 NPS F,SPR,GD)	**	zapytaj o cenę

Alphanumeric

Item No.	Description	Availability	2013 Price
P-HC-4416-D	ANSCHLUSS-STUTZEN 1/4NPS	3	zapytaj o cenę
P-HC-4481-B-S	ANSCHLUSS-STUTZEN R1/4. VA	3	zapytaj o cenę
P-HC-4482	QD STEM/NIPPLE ASSY 3/8NPSM	2	zapytaj o cenę
P-HC-4482-B-S	QD STEM (FLUID) STS	2	zapytaj o cenę
P-HC-4482-D-S	Anschlu?stutzen 3/8 NPS. VA	3	zapytaj o cenę
P-HC-4523	HOSE CONNECTION - 1/4NPSM	1	zapytaj o cenę
P-HC-4527	HOSE CONN-F 1/4 NPS	1	zapytaj o cenę
P-HC-4528	HOSE CONN F 1/4 NPS 3/8 HOSE	1	zapytaj o cenę
P-HC-4543	HOSE CONNECTION - 3/8NPSM	1	zapytaj o cenę
P-HC-4543-5	SCHLAUCHANSCH,M,FEDER 3/8NPS	2	zapytaj o cenę
P-HC-4547	HOSE CONN F 3/8 NPS 8MM HOSE	2	zapytaj o cenę
P-HC-4548	HOSE CONN F 3/8 NPS 10MM HOSE	1	zapytaj o cenę
P-HC-4551	HOSE CONN F 3/8 NPS 13MM HOSE	2	zapytaj o cenę
P-HC-4703	HOSE CONN STS F3/8NPS 6MM HOSE	2	zapytaj o cenę
P-HC-4728	HOSE CONNECTION - 1/4NPSM	2	zapytaj o cenę
P-HC-4732	SCHL,-ANSCH,F,1/8ID.1/4NPS	3	zapytaj o cenę
P-HC-4733-S-B	SCHL,-AN,F,1/4ID.R1/4.VA	3	zapytaj o cenę
P-HC-4734	HOSE CONNECTION (3/8 NPS F)	**	zapytaj o cenę
P-HC-4768	HOSE CONN STS F1/4NPS 6MM HOSE	2	zapytaj o cenę
P-HC-4808-1	FLUID QD M 3/8 NPS	1	zapytaj o cenę
P-HC-614-D	HOSE FITTING 9MM ID.1/4NPS	2	zapytaj o cenę
P-HC-615-D	SCHL,-ANSCH,F,9MM ID.3/8NPS	3	zapytaj o cenę
P-HCR-27	AIR QD STEM 1/4 NPS F	1	zapytaj o cenę
PHV-1000	Pneumatic, Lid Lifter	3	zapytaj o cenę
PHV-1000-5000	Ventilst, f, Heben u, Senken	3	zapytaj o cenę
PHV-1000-610	Deckel Dia, 610mm (Rohdeckel)	3	zapytaj o cenę
PHV-100-5002	SEALING PISTON	3	zapytaj o cenę
PHV-101-5003	O-RING	3	zapytaj o cenę
PHV-102-5006	SEALING	3	zapytaj o cenę
PHV-1500	Pneum,Fassdeckelheber	3	zapytaj o cenę
PHV-550	PNEUMATIC ELEVATOR	3	zapytaj o cenę
PHV-550-2055	JUSTIERANSCHL PHV550	3	zapytaj o cenę
PHV-550-360	Deckel Dia, 360 mm (Rohdeckel)	3	zapytaj o cenę
PHV-550-360-1	VA DECKEL 360MM KLAPPBAR	3	zapytaj o cenę
PHV-550-5011	DECKELHALTEARM LK 320MM	3	zapytaj o cenę
PHV-550-RSD	ELEVATOR WITH LIFT CONTROL AND	3	zapytaj o cenę
P-MBC-402	SPRAY HEAD	3	zapytaj o cenę
PMS-08-10-300E	Mischerrohr VA	3	zapytaj o cenę
PPL-9116	WINKEL 90° R3/8.i/i VA	2	zapytaj o cenę
PPL-9117	TEE R3/8 F ST ST	2	zapytaj o cenę
PPL-9127	ELBOW 90° 3/8BSP M/F 1,4571	2	zapytaj o cenę
PPL-9130	ROHRMUTTER R1.VA	3	zapytaj o cenę
PQ-5	COVER GASKET	**	zapytaj o cenę
PR-13	FLUID TUBE	**	zapytaj o cenę
PR-5	GASKET - 2 GALLON P,F, TANK	*	zapytaj o cenę
PRI-2-16-K	BOXED FLUID TIP (1,6mm) PRIMER	1	zapytaj o cenę
PRI-2-18-K	BOXED FLUID TIP (1,8mm) PRIMER	1	zapytaj o cenę
PRI-2-20-K	BOXED FLUID TIP (2,0mm) PRIMER	1	zapytaj o cenę
PRI-2-22-K	BOXED FLUID TIP (2,2mm) PRIMER	1	zapytaj o cenę
PRI-2-25-K	BOXED FLUID TIP (2,5mm) PRIMER	1	zapytaj o cenę
PRI-3-K	BOXED FLUID NEEDLE - PRIMER	1	zapytaj o cenę
PRI-407-310	AIR CAP/RING-COMPLIANT T/TECH	1	zapytaj o cenę
PRI-416-16	SERVICE KIT - PRIMER	1	zapytaj o cenę
PRI-416-18	SERVICE KIT - PRIMER	1	zapytaj o cenę
PRI-416-20	SERVICE KIT - PRIMER	1	zapytaj o cenę
PRI-416-22	SERVICE KIT - PRIMER	1	zapytaj o cenę
PRI-416-25	SERVICE KIT - PRIMER	1	zapytaj o cenę
PRI-450-310-16	CAP,TIP & NEEDLE KIT. PRI	1	zapytaj o cenę

Item No.	Description	Availability	2013 Price
PRI-450-310-18	CAP,TIP & NEEDLE KIT. PRI	1	zapytaj o cenę
PRI-450-310-20	CAP,TIP & NEEDLE KIT. PRI	1	zapytaj o cenę
PRI-450-310-22	CAP,TIP & NEEDLE KIT. PRI	1	zapytaj o cenę
PRI-450-310-25	CAP,TIP & NEEDLE KIT. PRI	1	zapytaj o cenę
PRIDK-P1P-16	GRAVITY GUN & CUP - PRIMER	1	zapytaj o cenę
PRIH-D-P1-14	GRAVITY GUN & CUP - PRIMER	1	zapytaj o cenę
PRIH-D-P1-16	GRAVITY GUN & CUP - PRIMER	1	zapytaj o cenę
PRIH-D-P1-18	GRAVITY GUN & CUP - PRIMER T/T	1	zapytaj o cenę
PRIH-D-P1-20	GRAVITY GUN & CUP - PRIMER	1	zapytaj o cenę
PRIH-D-P1-25	GRAVITY GUN & CUP - PRIMER	1	zapytaj o cenę
PRIPRO-100-P1-K	TRANSTECH AIRCAP - PRIMER	1	zapytaj o cenę
PRIPRO-210-14-K	FLUID NOZZLE (1,4mm)	1	zapytaj o cenę
PRIPRO-210-16-K	FLUID NOZZLE (1,6mm)	1	zapytaj o cenę
PRIPRO-210-18-K	FLUID NOZZLE (1,8mm)	1	zapytaj o cenę
PRIPRO-210-20-K	FLUID NOZZLE (2,0mm)	1	zapytaj o cenę
PRIPRO-210-25-K	FLUID NOZZLE (2,5mm)	1	zapytaj o cenę
PRIPRO-310-K	FLUID NEEDLE	1	zapytaj o cenę
PRIPRO-450-P1-14	CAP. TIP & NEEDLE KIT	1	zapytaj o cenę
PRIPRO-450-P1-16	CAP. TIP & NEEDLE KIT	1	zapytaj o cenę
PRIPRO-450-P1-18	CAP. TIP & NEEDLE KIT	1	zapytaj o cenę
PRIPRO-450-P1-20	CAP. TIP & NEEDLE KIT	1	zapytaj o cenę
PRIPRO-450-P1-25	CAP. TIP & NEEDLE KIT	1	zapytaj o cenę
PRO-100-H1-K	BOXED HVLP AIR CAP	1	zapytaj o cenę
PRO-100-T110-K	BOXED TRANSTECH AIR CAP	1	zapytaj o cenę
PRO-100-T1-K	BOXED TRANSTECH AIR CAP	1	zapytaj o cenę
PRO-100-T2-K	BOXED TRANSTECH AIR CAP	1	zapytaj o cenę
PRO-100-T3-K	BOXED TRANSTECH AIRCAP T3	1	zapytaj o cenę
PRO-100-T4-K	BOXED TRANSTECH AIRCAP T4	1	zapytaj o cenę
PRO-101-T110-K	BOXED AIRCAP ASSY.ALU,RING	1	zapytaj o cenę
PRO-102-HV30-K	BOXED HVLP AIR CAP	1	zapytaj o cenę
PRO-102-TE10-K	BOXED HIGH EFFICIENCY AIR CAP	1	zapytaj o cenę
PRO-102-TE20-K	BOXED HIGH EFFICIENCY AIR CAP	1	zapytaj o cenę
PRO-102-TE30-K	BOXED AIR CAP TE30 ASSY	1	zapytaj o cenę
PRO-102-TE40-K	BOXED AIR CAP TE40 ASSY	1	zapytaj o cenę
PRO-102-TE50-K	AIR CAP & RETAINING RING TE50	1	zapytaj o cenę
PRO-12-K	FLUID INLET CONNECTOR KIT	1	zapytaj o cenę
PRO-15-K3	CLIP MOULDING - KIT OF 3	1	zapytaj o cenę
PRO-200-12-K	FLUID NOZZLE (GRAVITY)	1	zapytaj o cenę
PRO-200-13-K	FLUID NOZZLE (GRAVITY)	1	zapytaj o cenę
PRO-200-14-K	FLUID NOZZLE (GRAVITY)	1	zapytaj o cenę
PRO-200-16-K	FLUID NOZZLE(GTIS/P PRO)	1	zapytaj o cenę
PRO-200-18-K	FLUID NOZZLE (GTIPPRO.GTISPRO)	1	zapytaj o cenę
PRO-200-20-K	FLUID NOZZLE (GTISPRO)	1	zapytaj o cenę
PRO-205-085-K	FLUID NOZZLE (GTIPPRO)	1	zapytaj o cenę
PRO-205-10-K	FLUID NOZZLE (GTIPPRO)	1	zapytaj o cenę
PRO-205-12-K	FLUID NOZZLE (GTIPPRO)	1	zapytaj o cenę
PRO-205-14-K	FLUID NOZZLE (GTIPPRO)	1	zapytaj o cenę
PRO-300-K	FLUID NEEDLE (GTIPRO GRAVITY)	1	zapytaj o cenę
PRO-301-K	FLUID NEEDLE (PRO LITE)	1	zapytaj o cenę
PRO-302-K	BOXED FLUID NEEDLE	1	zapytaj o cenę
PRO-305-085-10-K	FLUID NEEDLE 085/10 (PRESSURE)	1	zapytaj o cenę
PRO-305-12-14-K	FLUID NEEDLE 12/14 (PRESSURE)	1	zapytaj o cenę
PRO-305P-12-14-K	FLUID NEEDLE 12/14 (PRESSURE)	1	zapytaj o cenę
PRO-315-K	FLUID NEEDLE(GTIPRO P/S. 16->)	1	zapytaj o cenę
PRO-320-085-10-K	BOXED FLUID NEEDLE- PROL PRESS	1	zapytaj o cenę
PRO-320-12-14-K	BOXED FLUID NEEDLE- PROL PRESS	1	zapytaj o cenę
PRO-320P-085-10-K	BOXED FLUID NEEDLE	1	zapytaj o cenę
PRO-320P-12-14-K	BOXED FLUID NEEDLE	1	zapytaj o cenę

* Currently available, but under review to be discontinued ** Discontinued item – obsolete when stocks are exhausted
 1. Items usually available for dispatch in 48 hours 2. Items with limited availability for despatch in 48 hours 3. Purchased or made to order items only

Alphanumeric

Item No.	Description	Availability	2013 Price
PRO-325-K	BOXED FLUID NEEDLE	1	zapytaj o cenę
PRO-3-K	FLUID ADJ. KNOB. SPRING & PAD	1	zapytaj o cenę
PRO-402-K	SPREADER VALVE ASSY (PRO GRAV)	1	zapytaj o cenę
PRO-404-K	SPREADER VALVE ASSY (PRO S/P)	1	zapytaj o cenę
PRO-405-K	RETAINING RING ASSEMBLY	1	zapytaj o cenę
PRO-406-K	SPREADER VALVE ASSY (PRO-LITE)	1	zapytaj o cenę
PRO-407-K	CHEATER VALVE ASSEMBLY	1	zapytaj o cenę
PRO-411-K	CHEATER VALVE ASSEMBLY	1	zapytaj o cenę
PRO-415-1	PRO SPRAY GUN REPAIR KIT	1	zapytaj o cenę
PRO-420-K	RETAINING RING ASSEMBLY	1	zapytaj o cenę
PRO-450-H1-12	CAP,TIP & NEEDLE KIT. GTIPRO	1	zapytaj o cenę
PRO-450-H1-13	CAP,TIP & NEEDLE KIT. GTIPRO	1	zapytaj o cenę
PRO-450-H1-14	CAP,TIP & NEEDLE KIT. GTIPRO	1	zapytaj o cenę
PRO-450-T110-12	CAP,TIP & NEEDLE KIT. GTIPRO	1	zapytaj o cenę
PRO-450-T110-13	CAP,TIP & NEEDLE KIT. GTIPRO	1	zapytaj o cenę
PRO-450-T110-14	CAP,TIP & NEEDLE KIT. GTIPRO	1	zapytaj o cenę
PRO-450-T1-12	CAP,TIP & NEEDLE KIT. GTIPRO	1	zapytaj o cenę
PRO-450-T1-13	CAP,TIP & NEEDLE KIT. GTIPRO	1	zapytaj o cenę
PRO-450-T1-14	CAP,TIP & NEEDLE KIT. GTIPRO	1	zapytaj o cenę
PRO-450-T2-12	CAP,TIP & NEEDLE KIT. GTIPRO	1	zapytaj o cenę
PRO-450-T2-13	CAP,TIP & NEEDLE KIT. GTIPRO	1	zapytaj o cenę
PRO-450-T2-14	CAP,TIP & NEEDLE KIT. GTIPRO	1	zapytaj o cenę
PRO-451-H1-16	CAP,TIP. NEEDLE KIT.GTIPRO S/P	1	zapytaj o cenę
PRO-451-H1-20	CAP,TIP. NEEDLE KIT.GTIPRO S/P	1	zapytaj o cenę
PRO-451-T1-10	CAP,TIP. NEEDLE KIT.GTIPRO S/P	1	zapytaj o cenę
PRO-451-T1-16	CAP,TIP. NEEDLE KIT.GTIPRO S/P	1	zapytaj o cenę
PRO-451-T1-18	CAP,TIP. NEEDLE KIT.GTIPRO S/P	1	zapytaj o cenę
PRO-451-T2-12	CAP,TIP. NEEDLE KIT.GTIPRO S/P	1	zapytaj o cenę
PRO-451-T2-16	CAP,TIP. NEEDLE KIT.GTIPRO S/P	1	zapytaj o cenę
PRO-451-T2-18	CAP,TIP. NEEDLE KIT.GTIPRO S/P	1	zapytaj o cenę
PRO-451-T3-13	CAP,TIP. NEEDLE KIT.GTIPRO S/P	1	zapytaj o cenę
PRO-451-T4-085	CAP,TIP. NEEDLE KIT.GTIPRO S/P	1	zapytaj o cenę
PRO-451-T4-10	CAP,TIP. NEEDLE KIT.GTIPRO S/P	1	zapytaj o cenę
PRO-451-T4-20	CAP,TIP. NEEDLE KIT.GTIPRO S/P	1	zapytaj o cenę
PRO-452-T110-12	CAP,TIP & NEEDLE KIT. GTIPRO	1	zapytaj o cenę
PRO-452-T110-13	CAP,TIP & NEEDLE KIT. GTIPRO	1	zapytaj o cenę
PRO-452-T110-14	CAP,TIP & NEEDLE KIT. GTIPRO	1	zapytaj o cenę
PRO-453-T110-085	CAP,TIP. NEEDLE KIT.GTIPRO S/P	1	zapytaj o cenę
PRO-453-T110-16	CAP,TIP. NEEDLE KIT.GTIPRO S/P	1	zapytaj o cenę
PRO-453-T110-18	CAP,TIP. NEEDLE KIT.GTIPRO S/P	1	zapytaj o cenę
PRO-453-T110-20	CAP,TIP. NEEDLE KIT.GTIPRO S/P	1	zapytaj o cenę
PRO-470	SPRAY GUN REPAIR KIT	1	zapytaj o cenę
PRO-471	AIR VALVE KIT	1	zapytaj o cenę
PRO-472-K3	NEEDLE SPRING KIT	1	zapytaj o cenę
PROC-120-C1-K	CONVENTIONAL AIR CAP C1	1	zapytaj o cenę
PROC-120-C2-K	CONVENTIONAL AIR CAP C2	1	zapytaj o cenę
PROC-120-C3-K	CONVENTIONAL AIRCAP C3	1	zapytaj o cenę
PROC-220-14-K	FLUID NOZZLE 14	1	zapytaj o cenę
PROC-220-16-K	FLUID NOZZLE 16	1	zapytaj o cenę
PROC-220-18-K	FLUID NOZZLE 18	1	zapytaj o cenę
PROC-230-085-K	FLUID NOZZLE JGAPPRO (PRES)	1	zapytaj o cenę
PROC-230-10-K	FLUID NOZZLE JGAPPRO (PRES)	1	zapytaj o cenę
PROC-230-12-K	FLUID NOZZLE JGAPPRO (PRES)	1	zapytaj o cenę
PROC-230-14-K	FLUID NOZZLE JGAPPRO (PRES)	1	zapytaj o cenę
PROV-20-K	BELT AND REGULATOR KIT	2	zapytaj o cenę
PROV-21-K	PEAK	2	zapytaj o cenę
PROV-22-K10	TEAR-OFF VISORS.PACK OF 10	1	zapytaj o cenę
PROV-22-K50	TEAR-OFF VISORS.PACK OF 50	1	zapytaj o cenę
PROV-23-K	BELT AND BUCKLE KIT	2	zapytaj o cenę

Item No.	Description	Availability	2013 Price
PROV-25-K	VISOR FACE SEAL AND AIR TUBE	2	zapytaj o cenę
PROV-26-K	STORAGE BAG	2	zapytaj o cenę
PROV-27-K4	FILTER ELEMENT.PACK OF 4	1	zapytaj o cenę
PROV-28-K4	COMFORT BROW BAND.KIT OF 4	2	zapytaj o cenę
PROV-29-K	HEAD PIECE & BREATHING TUBE	2	zapytaj o cenę
PROV-30-K	SPACERS.STUD & KNOB KIT	2	zapytaj o cenę
PROV-31-K	FILTER CAP AND SEAL KIT	2	zapytaj o cenę
PROV-32-K	Y-PIECE ASSEMBLY	2	zapytaj o cenę
PROV-33-K	QD CONNECTOR KIT	2	zapytaj o cenę
PROV-34-K4	FILTER CAP SEAL(KIT OF 4)	2	zapytaj o cenę
PROV-406-K	GUN HOSE ASSEMBLY	1	zapytaj o cenę
PROV-600	VISOR. COMPLETE UNIT	1	zapytaj o cenę
P-S-24201	HOSE CONN 3/8 F NPS 6MM HOSE*	**	zapytaj o cenę
P-S-24202	HOSE CONN 3/8 F NPS 8MM HOSE*	**	zapytaj o cenę
P-S-24203	HOSE CONN 1/4 F NPS 10MM HOSE*	**	zapytaj o cenę
P-S-24204	HOSE CONN 3/8 F NPS 10MM HOSE*	**	zapytaj o cenę
PT-31	FLUID TUBE	2	zapytaj o cenę
PT-32	HANDLE	3	zapytaj o cenę
PT-33-1	LID GASKET (SANTOPRENE)	1	zapytaj o cenę
PT-410	AIR MOTOR ASSY	3	zapytaj o cenę
PT-413	REGULATOR ASSY	2	zapytaj o cenę
PT-418	AIR MOTOR/ADAPTOR ASSY	3	zapytaj o cenę
PT-418-CE	AIR MOTOR ASSEMBLY (CS)	3	zapytaj o cenę
PT-419	AGITATOR SHAFT ASSEMBLY	3	zapytaj o cenę
PT-419-CE	AGITATOR SHAFT & PROP ASM (SS)	3	zapytaj o cenę
PT-423	TANK SHELL CLAMPS	3	zapytaj o cenę
PT-425	TANK LID ASSY - AGITATION	3	zapytaj o cenę
PT-426	TANK LID ASSY - NON AGIT	3	zapytaj o cenę
PT-427-CE	AIR MOTOR ASSEMBLY (SS)	3	zapytaj o cenę
PT-50	AIR MOTOR ADAPTOR	3	zapytaj o cenę
PT-58	BEARING	3	zapytaj o cenę
PT-59-1-K10	DEAD END PLATE SPACER KIT	3	zapytaj o cenę
PT-70	ADAPTOR NUT	3	zapytaj o cenę
PT-78-K10	2,8 GALL LINER (PACK OF 10)	1	zapytaj o cenę
PT-78-K60	2,8 GALL LINER (PACK OF 60)	1	zapytaj o cenę
PTL-408-K20	DISPOSABLE TANK LINER X20 (5G)	2	zapytaj o cenę
PTL-412-K8	DISPOSABLE TANK LINER(11,8G)X8	1	zapytaj o cenę
PTL-415-K10	DISPOSABLE TANK LINER(19,8G)10	2	zapytaj o cenę
PTS-2GAL-K20-200	2 GAL TANK STRAINER	3	zapytaj o cenę
PTS-2GAL-K20-400	2 GAL TANK STRAINER	3	zapytaj o cenę
PU400DUO	Polyuretan DUO-Schlauch 6 x 4	2	zapytaj o cenę
QC-24-25	LUFTABLASS-VENTIL	3	zapytaj o cenę
QD-END CAP	CAP FOR SSQD/GFQD	3	zapytaj o cenę
QDL-4808	Q/D FLUID CONNECTION	1	zapytaj o cenę
QDRK-6	REPAIR KIT	3	zapytaj o cenę
QM-1014	NUT	**	zapytaj o cenę
QM-1051	AGITATOR SHAFT BEARING	**	zapytaj o cenę
QM-126-T	LID SEAL: Material Thiokohl	2	zapytaj o cenę
QM-142	CRANK	**	zapytaj o cenę
QM-1458-1	LID GASKET (5,10,15 GAL)	1	zapytaj o cenę
QM-1740-S	AGITATOR PADDLE	**	zapytaj o cenę
QM-240	GARNITURE PRESSE ETOUPE	**	zapytaj o cenę
QM-5015-D	NUT	**	zapytaj o cenę
QM-655-D	LID GASKET FOR QM-10	**	zapytaj o cenę
QM-73-1	COLLIER	**	zapytaj o cenę
QM-73-S	STELLRING V2A	**	zapytaj o cenę
QMF-4	NUT 1 1/4 NPSM	**	zapytaj o cenę
QMF-523-D-N	DETENTE SIMPLE	**	zapytaj o cenę
QMG-18	END CAP	3	zapytaj o cenę

Alphanumeric

Item No.	Description	Availability	2013 Price
QMG-21	MANIFOLD	3	zapytaj o cenę
QMG-30	AGITATOR SHAFT	3	zapytaj o cenę
QMG-40-CE	PIN	3	zapytaj o cenę
QMG-419	AGITATOR ASSEMBLY	3	zapytaj o cenę
QMG-43-CE	CLAMP	3	zapytaj o cenę
QMG-441	SEAL RETAINER KIT	3	zapytaj o cenę
QMG-46-CE	CLAMP SCREW	3	zapytaj o cenę
QMG-510-1	TANK & LUG ASSY. 10 GAL	3	zapytaj o cenę
QMG-56	AGITATOR SHAFT	3	zapytaj o cenę
QMS-11-1	FLUID TUBE (10 GAL)	3	zapytaj o cenę
QMS-3	PLUG	3	zapytaj o cenę
QMS-35	AIR MOTOR SUPPORT	3	zapytaj o cenę
QMS-4006	REGULATOR KIT	2	zapytaj o cenę
QMS-407	BEARING	3	zapytaj o cenę
QMS-417	TANK LID	3	zapytaj o cenę
QMS-428-CE	AIR MOTOR ASSEMBLY CE MARKED	3	zapytaj o cenę
QMS-430-CE	AGITATOR ASSEMBLY CE MARKED	3	zapytaj o cenę
QMS-431-CE	AGITATOR ASSEMBLY (8L)	3	zapytaj o cenę
QMS-433-CE	AGITATOR ASSEMBLY (40L)	2	zapytaj o cenę
QMS-434-CE	AGITATOR ASSEMBLY (60L)	3	zapytaj o cenę
QMS-435	BOTTOM OUTLET CONVERSION KIT	3	zapytaj o cenę
QMS-436	REGULATOR CONVERSION KIT	2	zapytaj o cenę
QMS-443	BOTTOM OUTLET CONVERSION KIT	3	zapytaj o cenę
QMS-444-CE	PADDLE KIT (QMS-23-CE)	3	zapytaj o cenę
QMS-444-F	KIT HELICE PLASTIQUE 2 PALES I	*	zapytaj o cenę
QMS-445-CE	PADDLE KIT (QMS-22-CE)	3	zapytaj o cenę
QMS-447	COLLAR KIT	3	zapytaj o cenę
QMS-448	PROPELLER KIT	2	zapytaj o cenę
QMS-448-CE	PROPELLOR KIT (QMS-17-CE)	3	zapytaj o cenę
QMS-449-CE	PADDLE KIT (QMS-76-CE)	3	zapytaj o cenę
QMS-453	SHAFT COUPLING KIT	3	zapytaj o cenę
QMS-455	AIR MOTOR ASSY	3	zapytaj o cenę
QMS-455	AIR MOTOR ASSY	3	zapytaj o cenę
QMS-46	RETAINING NUT	3	zapytaj o cenę
QMS-53-1	FLUID TUBE	3	zapytaj o cenę
QMS-7	AGITATOR SHAFT	3	zapytaj o cenę
QMS-73	AGITATOR SHAFT	3	zapytaj o cenę
QMS-79	PROPELLER	3	zapytaj o cenę
QMS-8	AGITATOR SHAFT	3	zapytaj o cenę
QMS-80-1	LID GASKET (2 GAL)	2	zapytaj o cenę
QMS-9-1	FLUID TUBE STS	3	zapytaj o cenę
QMW-105	O-RING F, QMW-530 409X6	**	zapytaj o cenę
QMW-112	SICHERHEITSENTIL 6 BAR	3	zapytaj o cenę
QMW-114	1,8 BAR SAFETY VALVE	3	zapytaj o cenę
QMW-116	SCHRAUBDECKEL F, NACHFÜLLSTÜTZ	3	zapytaj o cenę
QN-50WB	Air Inlet nut	2	zapytaj o cenę
QN-97	HANDLE	3	zapytaj o cenę
QS-108	PRESSURE RELIEF FITTING	3	zapytaj o cenę
QS-16287-D	BAFFLE SEALE 16x28x7	**	zapytaj o cenę
QS-197	BEARING	3	zapytaj o cenę
QS-253-H	PROPELLER SS	3	zapytaj o cenę
QS-286-1-1150-S	AGITATOR SHAFT. 1150mm. STS	**	zapytaj o cenę
QS-286-760	AGITATOR SHAFT	**	zapytaj o cenę
QS-334	END PLATE	3	zapytaj o cenę
QS-336	OIL SEAL	3	zapytaj o cenę
QS-349	PALETTE	*	zapytaj o cenę
QS-356	MANCHON D'ACCOUPLLEMENT INT,	**	zapytaj o cenę
QS-37-1	COVER	3	zapytaj o cenę

Item No.	Description	Availability	2013 Price
QS-4016	AIR MOTOR	3	zapytaj o cenę
QS-4021	ROTOR AND SHAFT ASSY	**	zapytaj o cenę
QS-416-1	GEAR SHAFT	2	zapytaj o cenę
QS-417-D	MOTOR SUPPORT	3	zapytaj o cenę
QS-442	ROTOR & SHAFT ASSY	3	zapytaj o cenę
QS-5012	ROTARY AIR MOTOR	3	zapytaj o cenę
QS-5012-CE	AIR MOTOR DRIVE 15:1 REDUCTION	2	zapytaj o cenę
QS-574-H	AGITATOR ASSY 1135 long	3	zapytaj o cenę
QS-575	AGITATOR ASSY 900 long	3	zapytaj o cenę
QS-576-H	AGITATOR ASSY 760 long	2	zapytaj o cenę
QS-59	WORM	3	zapytaj o cenę
QSA-410-D	Air Turbine	3	zapytaj o cenę
QSA-506-K	Pneumatic Agitator	3	zapytaj o cenę
RAB-6	RESTRICTOR ADJUSTING BLOCK	3	zapytaj o cenę
RC-18	AIR PRESSURE GAUGE (0-60 PSI)	**	zapytaj o cenę
REM-VEC-F	Conversion kit to REM flat Noz	3	zapytaj o cenę
REM-VEC-R	Conversion kit REM round nozzle	3	zapytaj o cenę
RIL-6	IN LINE RESTRICTOR	3	zapytaj o cenę
RIL-6-AJ	RESTRICTOR 3/8NPS(M)x3/8NPS(F)	3	zapytaj o cenę
RME-32	SEAL	3	zapytaj o cenę
RME-38-K2	SPRING KIT (2)	3	zapytaj o cenę
RPM-2	SHAPING AIR CAP RETAINER	3	zapytaj o cenę
RPM-3	SHROUD	3	zapytaj o cenę
RPM-32	PRE-FILTER REPLACE ELEMENT-SET	3	zapytaj o cenę
RPM-33	FILTER ELEMENT. KIT OF 8	3	zapytaj o cenę
RPM-4	SHAPING AIR CAP.57mm BELL CUP	3	zapytaj o cenę
RPM-401-1	AIR BEARING TURBINE	3	zapytaj o cenę
RPM-406	AIR BEARING TURBINE	3	zapytaj o cenę
RPM-415	1 VALVE ASSY.(TRIGGER)	3	zapytaj o cenę
RPM-417	PRE-FILTER	3	zapytaj o cenę
RPM-418	BEARING AIR FILTER	3	zapytaj o cenę
RPM-419	WRENCH ASSEMBLY	3	zapytaj o cenę
RPM-434	CLAMP.SUPPORT W/RESISTOR TUBE	3	zapytaj o cenę
RPM-439	FLUID TUBE ASSY, 1/8 I,D,	3	zapytaj o cenę
RPM-440	FLUID TUBE ASSY, 3/31 I,D,	3	zapytaj o cenę
RPM-441	FLUID TUBE ASSY, 1/16 I,D,	3	zapytaj o cenę
RPM-452-1	BELL ASSY, 30MM - TITANIUM	3	zapytaj o cenę
RPM-457-1	BELL ASSY, 57MM - TITANIUM	3	zapytaj o cenę
RPM-5	SHAPING AIR RING.57mm BELL CUP	3	zapytaj o cenę
RPM-61	ORIFICE. PTFE (0,032)	3	zapytaj o cenę
RPM-6193-PSE	ICEBELL 57mm	3	zapytaj o cenę
RPM-76	SHAFT PLUG 30 mm bell	3	zapytaj o cenę
RPM-79	SHAPING AIR CAP (30MM BELL)	3	zapytaj o cenę
RPM-80	SHAPING AIR RING (300MM BELL)	3	zapytaj o cenę
RVA-23-H	SEAT	**	zapytaj o cenę
RY-4LB	1/4 BSP LTWT RESTRICTOR	3	zapytaj o cenę
RY-6	RESTRICTOR 3/8F x3/8M NPS	3	zapytaj o cenę
RY-6-AJ	ADJ.RESTRICTOR 3/8F 2x3/8M NPS	3	zapytaj o cenę
RY-6B-AJ	ADJ.RESTRICTOR 3/8F 2x3/8M BSP	3	zapytaj o cenę
RY-6LB	LIGHTWEIGHT RESTRICTOR BSP	3	zapytaj o cenę
RY-6Y-312	Y FITTING	3	zapytaj o cenę
S-1330-H	SCREW H M5 25 STAINLESS	3	zapytaj o cenę
S-14184-H	SCREW HCM8X12 BOUT CUVETTE STS	**	zapytaj o cenę
S-14190-K4	SCREWS (KIT OF 4)	1	zapytaj o cenę
S-14192-K4	SCREWS (KIT OF 4)	1	zapytaj o cenę
S-14193	SOCKET HEAD SET SCREW	1	zapytaj o cenę
S-1444-H	SOCKET HEAD SCREW M6	1	zapytaj o cenę
S-1808	AIR HOSE 10X17 (METRES) GREEN	3	zapytaj o cenę

* Currently available, but under review to be discontinued ** Discontinued item – obsolete when stocks are exhausted
 1. Items usually available for dispatch in 48 hours 2. Items with limited availability for despatch in 48 hours 3. Purchased or made to order items only

Alphanumeric

Item No.	Description	Availability	2013 Price
S-1808-K100	AIR HOSE 10X17 100 MTRS	2	zapytaj o cenę
S-18110	FLUID HOSE 13X22 (METRES) RED	**	zapytaj o cenę
S-18226	1/4 UNIVERSAL PLUG	1	zapytaj o cenę
S-24383	CONNECTOR	2	zapytaj o cenę
S-2641-1	BEARING 6301 ZZ	*	zapytaj o cenę
S-28208	JOINT BAL SEAL P,ARBRE TOU,	*	zapytaj o cenę
S-28216	GASKET 'D' SHAPE	2	zapytaj o cenę
S-28218X-K5	'O' RING EXTREME (PACK OF 5)	1	zapytaj o cenę
S-28219X-K4	'O' RING EXTREME (PACK OF 4)	1	zapytaj o cenę
S-28220X-K2	'O' RING EXTREME (PACK OF 2)	1	zapytaj o cenę
S-28220X-K5	'O' RING EXTREME(PACK OF 5)	1	zapytaj o cenę
S-28223X-K4	'O' RING EXTREME (PACK OF 4)	1	zapytaj o cenę
S-28224X-K4	'O' RING EXTREME (PACK OF 4)	1	zapytaj o cenę
S-28225X-K2	O-RING VIT,EXTREME (PACK OF 2)	1	zapytaj o cenę
S-3006	SS TEE	2	zapytaj o cenę
S-3007	STS RISER TUBE	3	zapytaj o cenę
S-3008	STS ADAPTOR 1/4 BSP F/F	2	zapytaj o cenę
SAV-135	Isolierrohr 4/8867	3	zapytaj o cenę
SAV-199-K10	FILTER f,JGV-P,160mÁ.10 ST	3	zapytaj o cenę
SER-3414-MF	DVFR/DMG BALL VALVE	1	zapytaj o cenę
SGK-0012-14	FLUID TIP 1,4MM GRAVITY	1	zapytaj o cenę
SGK-0012-20	FLUID TIP 2,0MM GRAVITY	1	zapytaj o cenę
SGK-0013-11	FLUID TIP 1,1MM PRESSURE	2	zapytaj o cenę
SGK-0014-18	FLUID TIP 1,8MM GRAV/SUCTION	1	zapytaj o cenę
SGK-0023	AIR CAP RETAINING RING	2	zapytaj o cenę
SGK-0043-K10	FLUID TIP SEAL (PACK OF 10)	2	zapytaj o cenę
SGK-0402-11	FLUID NEEDLE 1,1 PRESSURE	2	zapytaj o cenę
SGK-0402-14	FLUID NEEDLE 1,4 PRESSURE	2	zapytaj o cenę
SGK-0414	FLUID NEEDLE 1,4MM GRAVITY	1	zapytaj o cenę
SGK-0418	FLUID NEEDLE 1,8MM GRAVITY	1	zapytaj o cenę
SGK-0420	FLUID NEEDLE 2,0MM GRAVITY	1	zapytaj o cenę
SGK-0430-18	FLUID NEEDLE 1,8MM SUCTION	1	zapytaj o cenę
SGK-0537	NEEDLE PACKING	2	zapytaj o cenę
SHIM-3	SHIM-MASK. PACK OF 3	2	zapytaj o cenę
SLG-100-LC-K10	AIR CAP. LOW CFM (PACK OF 10)	2	zapytaj o cenę
SLG-200-13-K10	FLUID TIP 1,3 (PACK OF 10)	2	zapytaj o cenę
SLG-300-13-K10	FLUID NEEDLE 1,3 (PACK OF 10)	2	zapytaj o cenę
SLG-401-K10	FAN CONTROL (PACK OF 10)	2	zapytaj o cenę
SLG-402-K10	AIR CONTROL (PACK OF 10)	2	zapytaj o cenę
SLG-40-K10	NEEDLE PACKING (PACK OF 10)	2	zapytaj o cenę
SLG-450	PLASTIC GRAVITY CUP & LID	2	zapytaj o cenę
SLG-610	STARTING LINE GRAVITY GUN KIT	2	zapytaj o cenę
SMC-29	FIBRE-OPTIC TRANSMITTER	3	zapytaj o cenę
SMC-409	CONTROL VALVE ASSY	3	zapytaj o cenę
SMC-410	TRANSDUCER CABLE	3	zapytaj o cenę
SMC-427	Fitting BRA 1/4ODTX1/4 ODT Uni	3	zapytaj o cenę
SN-11	BLANKING PLUG	1	zapytaj o cenę
SN-17-1-K	SPRAYHEAD. PLATE & SEAL KIT	1	zapytaj o cenę
SN-18-1-K2	SPRAY HEAD SEAL, KIT OF 2	1	zapytaj o cenę
SN-21-K	TRIGGER, STUD & SCREW KIT	1	zapytaj o cenę
SN-26-K4	COLOUR IDENTIFICATION RING KIT	1	zapytaj o cenę
SN-34-K5	REAR SEAL KIT OF 5	1	zapytaj o cenę
SN-402-K	AIR VALVE ASSEMBLY KIT	1	zapytaj o cenę
SN-404-K	NEEDLE PACKING KIT	1	zapytaj o cenę
SN-405-K5	TRIGGER STUD & SCREW(KIT OF 5)	1	zapytaj o cenę
SN-406	TOOL KIT	1	zapytaj o cenę
SN-40-K	AIR INLET FITTING	1	zapytaj o cenę
SN-416	RE-FLOW YOKE ASSEMBLY	2	zapytaj o cenę
SN-41-K	BAFFLE PLATE	1	zapytaj o cenę

Item No.	Description	Availability	2013 Price
SN-42-K	TRIGGER KIT	1	zapytaj o cenę
SN-45	BLANKING CAP - NEEDLE	2	zapytaj o cenę
SN-4-K3	'PRO' NEEDLE SPRING AND PAD	1	zapytaj o cenę
SN-52-K5	LIP SEAL(PACK OF 5)	1	zapytaj o cenę
SN-57-K5	INSERT KIT OF 5	1	zapytaj o cenę
SN-63-K	TRIGGER. STUD AND SCREW KIT	1	zapytaj o cenę
SN-66-K	HOUSING & SEAL KIT	1	zapytaj o cenę
SN-67-C-K	FLUID NEEDLE ADJUSTING KNOB	1	zapytaj o cenę
SN-69-K	SPRAY HEAD KIT	1	zapytaj o cenę
SN-6-K	BODY BUSHING & SEAL KIT	1	zapytaj o cenę
SN-9-K	AIR INLET ADAPTOR	1	zapytaj o cenę
SP-100-430-K	BOXED AIRCAP/RING,CONVENTIONAL	1	zapytaj o cenę
SP-100-443-K	BOXED AIRCAP/RING,CONVENTIONAL	1	zapytaj o cenę
SP-100-462-K	BOXED AIRCAP/RING,CONVENTIONAL	1	zapytaj o cenę
SP-100-470-K	BOXED AIRCAP/RING,CONVENTIONAL	1	zapytaj o cenę
SP-100-477-K	BOXED AIRCAP/RING,CONVENTIONAL	1	zapytaj o cenę
SP-100-497-K	BOXED AIRCAP/RING,CONVENTIONAL	1	zapytaj o cenę
SP-100-500R-K	BOXED AIRCAP/RING HVLP ROUND	1	zapytaj o cenę
SP-100-505-K	BOXED AIRCAP/ RING HVLP	1	zapytaj o cenę
SP-100-510-K	BOXED AIRCAP/RING,TRANSTECH	1	zapytaj o cenę
SP-100-513-K	BOXED COMPACT AIRCAP TRANSTECH	1	zapytaj o cenę
SP-100-515-K	BOXED AIRCAP TRANSTECH	1	zapytaj o cenę
SP-100-520-K	BOXED AIRCAP/RING,TRANSTECH	1	zapytaj o cenę
SP-100-522-K	BOXED AIRCAP/RING,TRANSTECH	1	zapytaj o cenę
SP-100-523-K	BOXED AIRCAP/RING,TRANSTECH	1	zapytaj o cenę
SP-100-590HV-K	BOXED AIR CAP/RET,RING,HVLP	1	zapytaj o cenę
SP-100-590-K	BOXED AIRCAP/RING,TRANSTECH	1	zapytaj o cenę
SP-100-591-K	BOXED AIRCAP/RING,COMPLIANT	1	zapytaj o cenę
SP-100-CDTG-K	BOXED AIRCAP/RING,CONVENTIONAL	1	zapytaj o cenę
SP-100-CDT-K	BOXED AIRCAP/RING,CONVENTIONAL	1	zapytaj o cenę
SP-200N-10-K	BOXED HARDENED TIP (COMPACT)	1	zapytaj o cenę
SP-200N-12-K	BOXED HARDENED TIP (COMPACT)	1	zapytaj o cenę
SP-200N-14-K	BOXED HARDENED TIP (COMPACT)	1	zapytaj o cenę
SP-200N-16-K	BOXED HARDENED TIP (COMPACT)	1	zapytaj o cenę
SP-200N-18-K	HARDENED FLUID TIP (COMPACT)	1	zapytaj o cenę
SP-200N-22-K	HARDENED FLUID TIP (COMPACT)	1	zapytaj o cenę
SP-200S-06-K	BOXED FLUID TIP (COMPACT)	1	zapytaj o cenę
SP-200S-085-K	BOXED FLUID TIP (COMPACT)	1	zapytaj o cenę
SP-200S-085-V	BOXED FLUID TIP(COMPACT)Vortex	2	zapytaj o cenę
SP-200S-10-K	BOXED FLUID TIP (COMPACT)	1	zapytaj o cenę
SP-200S-10-V	BOXED FLUID TIP(COMPACT)Vortex	2	zapytaj o cenę
SP-200S-11-K	BOXED FLUID TIP (COMPACT)	1	zapytaj o cenę
SP-200S-12-K	BOXED FLUID TIP (COMPACT)	1	zapytaj o cenę
SP-200S-12-V	BOXED FLUID TIP(COMPACT)Vortex	2	zapytaj o cenę
SP-200S-13-K	BOXED FLUID TIP (COMPACT)	1	zapytaj o cenę
SP-200S-14-K	BOXED FLUID TIP (COMPACT)	1	zapytaj o cenę
SP-200S-14-V	BOXED FLUID TIP(COMPACT)Vortex	2	zapytaj o cenę
SP-200S-16-K	BOXED FLUID TIP (COMPACT)	1	zapytaj o cenę
SP-200S-16-V	BOXED FLUID TIP(COMPACT)Vortex	2	zapytaj o cenę
SP-200S-18-K	BOXED FLUID TIP (COMPACT)	1	zapytaj o cenę
SP-200S-18-V	BOXED FLUID TIP(COMPACT)Vortex	2	zapytaj o cenę
SP-200S-20-K	BOXED FLUID TIP (COMPACT)	1	zapytaj o cenę
SP-200S-20-V	BOXED FLUID TIP(COMPACT)Vortex	2	zapytaj o cenę
SP-200S-22-K	BOXED FLUID TIP (COMPACT)	1	zapytaj o cenę
SP-247C-22	FLUID TIP CARBIDE	2	zapytaj o cenę
SP-247C-28	FLUID TIP CARBIDE	2	zapytaj o cenę
SP-247N-22-K	BOXED HARDENED TIP(COMPACT)	1	zapytaj o cenę
SP-247N-28-K	BOXED HARDENED TIP(COMPACT)	1	zapytaj o cenę
SP-247S-22-K	BOXED FLUID TIP (COMPACT)	1	zapytaj o cenę

Alphanumeric

Item No.	Description	Availability	2013 Price
SP-247S-28-K	BOXED FLUID TIP (COMPACT)	1	zapytaj o cenę
SP-259S-05-K	BOXED FLUID TIP (COMPACT)	1	zapytaj o cenę
SP-259S-07-K	BOXED FLUID TIP (COMPACT)	1	zapytaj o cenę
SP-259S-07-V	0,7 VORTEX FLUID TIP - PACKED	2	zapytaj o cenę
SP-259S-10-K	BOXED FLUID TIP (COMPACT)	1	zapytaj o cenę
SP-300C-22	NEEDLE COMPACT CARBIDE TIPPED	2	zapytaj o cenę
SP-300C-28	NEEDLE COMPACT CARBIDE TIPPED	2	zapytaj o cenę
SP-300N-14-K	BOXED HARDENED NEEDLE(COMPACT)	1	zapytaj o cenę
SP-300N-18-K	BOXED HARDENED NEEDLE(COMPACT)	1	zapytaj o cenę
SP-300N-22-K	BOXED HARDENED NEEDLE(COMPACT)	1	zapytaj o cenę
SP-300N-28-K	BOXED HARDENED NEEDLE(COMPACT)	1	zapytaj o cenę
SP-300P-10-K	BOXED FLUID NEEDLE-PLASTIC TIP	2	zapytaj o cenę
SP-300P-12-K	BOXED FLUID NEEDLE-PLASTIC TIP	2	zapytaj o cenę
SP-300P-14-K	BOXED FLUID NEEDLE-PLASTIC TIP	2	zapytaj o cenę
SP-300S-05-K	BOXED FLUID NEEDLE (COMPACT)	1	zapytaj o cenę
SP-300S-07-K	BOXED FLUID NEEDLE (COMPACT)	1	zapytaj o cenę
SP-300S-085-K	BOXED FLUID NEEDLE (COMPACT)	1	zapytaj o cenę
SP-300S-10-K	BOXED FLUID NEEDLE (COMPACT)	1	zapytaj o cenę
SP-300S-11-K	BOXED FLUID NEEDLE (COMPACT)	1	zapytaj o cenę
SP-300S-12-K	BOXED FLUID NEEDLE (COMPACT)	1	zapytaj o cenę
SP-300S-13-K	BOXED FLUID NEEDLE (COMPACT)	1	zapytaj o cenę
SP-300S-14-K	BOXED FLUID NEEDLE (COMPACT)	1	zapytaj o cenę
SP-300S-16-K	FLUID NEEDLE (COMPACT)	1	zapytaj o cenę
SP-300S-18-K	FLUID NEEDLE (COMPACT)	1	zapytaj o cenę
SP-300S-20-K	FLUID NEEDLE (COMPACT)	1	zapytaj o cenę
SP-300S-22-K	BOXED FLUID NEEDLE (COMPACT)	1	zapytaj o cenę
SP-300S-28-K	FLUID NEEDLE (COMPACT)	1	zapytaj o cenę
SP-401-K	SPREADER VALVE (COM Pr & Suct)	1	zapytaj o cenę
SP-402-K	AIR FLOW VALVE ASSY(COM GUN)	1	zapytaj o cenę
SP-403-K	SPREADER VALVE (COM Grav)	1	zapytaj o cenę
SP-404-K	NEEDLE ADJUSTING SCREW KIT	1	zapytaj o cenę
SP-610-K	FLUID INLET & SEAL (COMPACT)	1	zapytaj o cenę
SP-611-K	AIR INLET (COMPACT)	1	zapytaj o cenę
SP-612-K	AIR VALVE HOUSING & SEAL(COM)	1	zapytaj o cenę
SP-614-K	NEEDLE ADJ.SCREW (COMPACT)	1	zapytaj o cenę
SP-617-CR-K	TRIGGER. STUD AND SCREW KIT	1	zapytaj o cenę
SP-622-K5	NEEDLE SPRING-5 PACK(COMPACT)	1	zapytaj o cenę
SP-623-K5	SEPARATOR-5 PACK (COMPACT S/P)	1	zapytaj o cenę
SP-626-K5	SEPARATOR-5 PACK(COMPACT Grav)	1	zapytaj o cenę
SP-636-K	FLUID INLET & SEAL (COMPACT V)	1	zapytaj o cenę
SPA-10	SPACER	1	zapytaj o cenę
SPA-100-E22	AIR CAP E22 TRANSTECH	1	zapytaj o cenę
SPA-100-E31	AIR CAP E31 TRANSTECH	1	zapytaj o cenę
SPA-100-E63	AIR CAP E63 CONVENTIONAL	1	zapytaj o cenę
SPA-100-E70	AIR CAP E70 CONVENTIONAL	1	zapytaj o cenę
SPA-11	BELLOWS (NEEDLE SEAL)	1	zapytaj o cenę
SPA-111-K2	KIT OF 2 PLUGS	1	zapytaj o cenę
SPA-112	RING FOR INDEXED AIR CAP	1	zapytaj o cenę
SPA-113-K	KIT CONNECTOR SPA - CBA2	1	zapytaj o cenę
SPA-115	ELBOW FITTING 1/4 NPT -NPS	2	zapytaj o cenę
SPA-116	ELBOW FITTING 1/4 NPT - BSP	1	zapytaj o cenę
SPA-13	PISTON SPRING	1	zapytaj o cenę
SPA-16-K2	SEALS (KIT OF 2)	1	zapytaj o cenę
SPA-17-K5	SEALS (KIT OF 5)	1	zapytaj o cenę
SPA-19	BUTTON	1	zapytaj o cenę
SPA-1-CBA1	GUN BODY FOR COBRA1	1	zapytaj o cenę
SPA-1-CBA2	GUN BODY FOR COBRA2	1	zapytaj o cenę
SPA-1-VPR	GUN BODY AUTO CERAMIC	1	zapytaj o cenę

Item No.	Description	Availability	2013 Price
SPA-2	SPRAY HEAD - VIPER	1	zapytaj o cenę
SPA-20-K2	PACKING SEAL KIT	1	zapytaj o cenę
SPA-20V-K5	PACKING AND O-RING (KIT OF 5)	1	zapytaj o cenę
SPA-22-K2	REMOTE AIR CONTROL KIT	1	zapytaj o cenę
SPA-25	FLUID INSERT PLUG. VIPER	1	zapytaj o cenę
SPA-250-07-K	BOXED FLUID NOZZLE 0,7	1	zapytaj o cenę
SPA-250-085-K	BOXED FLUID NOZZLE 0,85	1	zapytaj o cenę
SPA-250-12-K	BOXED FLUID NOZZLE 1,2	1	zapytaj o cenę
SPA-250-14-K	BOXED FLUID NOZZLE 1,4	1	zapytaj o cenę
SPA-250-16-K	BOXED FLUID NOZZLE 1,6	1	zapytaj o cenę
SPA-250-18-K	BOXED FLUID NOZZLE 1,8	1	zapytaj o cenę
SPA-250-20-K	BOXED FLUID NOZZLE 2,0	1	zapytaj o cenę
SPA-250-22-K	BOXED FLUID NOZZLE 2,2	1	zapytaj o cenę
SPA-250-28B-K	BOXED FLUID NOZZLE 2,8	1	zapytaj o cenę
SPA-250H-085-K	BOXED FLUID TIP ASSY 0,85 MM	3	zapytaj o cenę
SPA-250H-12-K	BOXED FLUID TIP ASSY 1,2MM	3	zapytaj o cenę
SPA-250H-14-K	BOXED FLUID TIP ASSY 1,4MM	3	zapytaj o cenę
SPA-250H-18-K	BOXED FLUID TIP ASSY 1,8MM	3	zapytaj o cenę
SPA-254-22-K	BOXED FLUID TIP 2,2 CARBIDE	1	zapytaj o cenę
SPA-254-28-K	BOXED FLUID TIP 2,8 CARBIDE	1	zapytaj o cenę
SPA-255-14	FLUID NOZZLE (SCO) 1,4	**	zapytaj o cenę
SPA-255-18	FLUID NOZZLE (SCO) 1,8	**	zapytaj o cenę
SPA-26	FLUID INSERT PLUG. COBRA 1	1	zapytaj o cenę
SPA-27-K5	SEPARATOR AUTOGUN GREY(5 PACK)	1	zapytaj o cenę
SPA-29X-K4	'O' RING EXTREME (KIT OF 4)	1	zapytaj o cenę
SPA-31	NEEDLE SPRING	1	zapytaj o cenę
SPA-310-05-K	BOXED NEEDLE - COBRA - 0.5mm	1	zapytaj o cenę
SPA-310-07-K	BOXED NEEDLE - COBRA 0.7mm	1	zapytaj o cenę
SPA-310-085-K	BOXED NEEDLE.STS - COBRA 1	1	zapytaj o cenę
SPA-310-10-K	BOXED NEEDLE.STS - COBRA 1	1	zapytaj o cenę
SPA-310-12-K	BOXED NEEDLE.STS - COBRA 1	1	zapytaj o cenę
SPA-310-14-K	BOXED NEEDLE.STS - COBRA 1	1	zapytaj o cenę
SPA-310-16-K	BOXED NEEDLE. STS - COBRA 1	1	zapytaj o cenę
SPA-310-18-K	BOXED NEEDLE.STS - COBRA 1	1	zapytaj o cenę
SPA-310-22-K	BOXED NEEDLE.STS - COBRA 1	1	zapytaj o cenę
SPA-310-28-K	BOXED NEEDLE. STS - COBRA 1	1	zapytaj o cenę
SPA-310N-10-K	BOXED FLUID NEEDLE - HARDENED	3	zapytaj o cenę
SPA-310N-12-K	BOXED FLUID NEEDLE - HARDENED	3	zapytaj o cenę
SPA-310N-14-K	BOXED FLUID NEEDLE - HARDENED	3	zapytaj o cenę
SPA-310N-16-K	BOXED FLUID NEEDLE - HARDENED	3	zapytaj o cenę
SPA-310P-085-10-K	NEEDLE CBA1 PLASTIC TIP 085/10	2	zapytaj o cenę
SPA-310P-14-K	NEEDLE CBA1 PLASTIC TIP 14	2	zapytaj o cenę
SPA-32	SPRING BUTTON	1	zapytaj o cenę
SPA-320-05-K	BOXED NEEDLE.STS.0,5 - COBRA 2	1	zapytaj o cenę
SPA-320-07-K	BOXED NEEDLE.STS.0,7 - COBRA 2	1	zapytaj o cenę
SPA-320-085-K	BOXED NEEDLE.STS. ,85 - COBRA 2	1	zapytaj o cenę
SPA-320-10-K	BOXED NEEDLE.STS.1,0 - COBRA 2	1	zapytaj o cenę
SPA-320-12-K	BOXED NEEDLE.STS.1,2 - COBRA 2	1	zapytaj o cenę
SPA-320-14-K	BOXED NEEDLE.STS.1,4 - COBRA 2	1	zapytaj o cenę
SPA-320-16-K	BOXED NEEDLE.STS.1,6 - COBRA 2	1	zapytaj o cenę
SPA-320-18-K	BOXED NEEDLE.STS.1,8 - COBRA 2	1	zapytaj o cenę
SPA-320-22-K	BOXED NEEDLE.STS.2,2 - COBRA 2	1	zapytaj o cenę
SPA-320-28-K	BOXED NEEDLE.STS.2,8 - COBRA 2	3	zapytaj o cenę
SPA-320N-14-K	BOXED FLUID NEEDLE - HARDENED	3	zapytaj o cenę
SPA-320P-085-10-K	NEEDLE CBA2 PLASTIC TIP 085/10	2	zapytaj o cenę
SPA-350-DE-K	BXD FLUID NEEDLE ASSY 1.2-2.0	1	zapytaj o cenę
SPA-351-22-K	BXD FLUID NEEDLE.STS - VIPER	1	zapytaj o cenę
SPA-351-28B-K	BXD FLUID NEEDLE.STS - VIPER	1	zapytaj o cenę

* Currently available, but under review to be discontinued ** Discontinued item – obsolete when stocks are exhausted
 1. Items usually available for dispatch in 48 hours 2. Items with limited availability for despatch in 48 hours 3. Purchased or made to order items only

Alphanumeric

Item No.	Description	Availability	2013 Price
SPA-351-DEH-K	FLUID NEEDLE.STS	1	zapytaj o cenę
SPA-351-DE-K	FLUID NEEDLE.STS -1.2-2.0	1	zapytaj o cenę
SPA-352-K	FLUID NEEDLE. CARBIDE - VIPER	1	zapytaj o cenę
SPA-36	RETAINING RING	1	zapytaj o cenę
SPA-37	SPRING CAP	1	zapytaj o cenę
SPA-4	ADJUSTING KNOB	1	zapytaj o cenę
SPA-40	SPRAY HEAD - COBRA 1	1	zapytaj o cenę
SPA-404-K	REAR HOUSING ASSY KIT	1	zapytaj o cenę
SPA-44X-K4	O-RING VIT,EXTREME (PACK OF 4)	1	zapytaj o cenę
SPA-45X-K2	O-RING VIT,EXTREME (PACK OF 2)	1	zapytaj o cenę
SPA-46X-K4	O-RING VIT,EXTREME (PACK OF 4)	1	zapytaj o cenę
SPA-48X-K2	O-RING VIT,EXTREME (PACK OF 2)	1	zapytaj o cenę
SPA-49	SPRING BUTTON	1	zapytaj o cenę
SPA-50	SPRAY HEAD (COBRA2)	1	zapytaj o cenę
SPA-50U	RECIRC SPRAY HEAD (COBRA 2)	3	zapytaj o cenę
SPA-51	LOCKING PIN	1	zapytaj o cenę
SPA-52	LOCATING AIR COMMAND TUBE	1	zapytaj o cenę
SPA-53-K10	GASKET (PACK OF 10)	1	zapytaj o cenę
SPA-55-K	BASE PLATE COMPLETE	1	zapytaj o cenę
SPA-56-K	LOCKING CAM. RET,SCREW & PIN	1	zapytaj o cenę
SPA-59	RETAINING SCREW LOCKING DEVICE	1	zapytaj o cenę
SPA-60X-K	PISTON KIT CBA2 EXTREME	1	zapytaj o cenę
SPA-62-K2	PISTON CBA2 (PACK OF 2)	1	zapytaj o cenę
SPA-65	BODY AA4400A	1	zapytaj o cenę
SPA-68-K	PISTON ASSEMBLY AA4400A	1	zapytaj o cenę
SPA-69-K	SEAT ASSEMBLY AA4400A	1	zapytaj o cenę
SPA-6X-K	PISTON KIT CBA1 EXTREME	1	zapytaj o cenę
SPA-70-K10	INDEX PLATE (PACK OF 10)	1	zapytaj o cenę
SPA-71-K10	BAFFLE PLATE (PACK OF 10)	1	zapytaj o cenę
SPA-72	FILTER CAP AA4400A	1	zapytaj o cenę
SPA-73	FILTER AA4400A 150 MESH 100µm	1	zapytaj o cenę
SPA-74-K	SEAT AND RING KIT AA4400A	1	zapytaj o cenę
SPA-76	FLUID SEAL CARTRIDGE AA4400A	1	zapytaj o cenę
SPA-77	NEEDLE SPRING AA4400A	1	zapytaj o cenę
SPA-79	NEEDLE ASSY CARBIDE AA4400A	1	zapytaj o cenę
SPA-7-K	REAR HOUSING KIT.NO ADJUSTMENT	1	zapytaj o cenę
SPA-80-K	CAGE ASSEMBLY AA4400A	1	zapytaj o cenę
SPA-81-K6	STAINLESS STEEL BALL(KIT OF 6)	1	zapytaj o cenę
SPA-83-K	CAM ASSEMBLY AA4400A	1	zapytaj o cenę
SPA-86-K	NEEDLE PACKING	1	zapytaj o cenę
SPA-86-K10	NEEDLE PACKING (KIT OF 10)	1	zapytaj o cenę
SPA-9	BUTTON	1	zapytaj o cenę
SPA-93-K	BUNG & O-RINGS AA4400A	1	zapytaj o cenę
SPA-94	1/4 NPT PLUG STST 4000PSI MWP	1	zapytaj o cenę
SPA-96-K4	NEEDLE PACKING (PACK OF 4)	1	zapytaj o cenę
SPA-97-K10	GASKET (PACK OF 10)	1	zapytaj o cenę
SPA-98-K10	GASKET (PACK OF 10)	1	zapytaj o cenę
SPA-99-K	RETAINING RING KIT	1	zapytaj o cenę
SPA-KK-1	KIT OF RING & BALL FOR RATCHET	1	zapytaj o cenę
SPK-101-K	AIR VALVE SERV,KIT (COMPACT)	1	zapytaj o cenę
SPK-102-K	RETAINING RING ASSY (COMPACT)	1	zapytaj o cenę
SPK-103-K	UPGRADE KIT	1	zapytaj o cenę
SPK-105	SPRING KIT	1	zapytaj o cenę
SPK-109	MANIFOLD O-RING KIT	1	zapytaj o cenę
SPK-117	COBRA 1 SEAL KIT EXTREME	1	zapytaj o cenę
SPK-118	COBRA 2 SEAL KIT EXTREME	1	zapytaj o cenę
SPK-119	DYNAMIC SEAL KIT AA4400A	1	zapytaj o cenę
SPK-120	NEEDLE SEAL KIT AA4400A	1	zapytaj o cenę
SPK-121	MANIFOLD SEAL KIT AA4400A	1	zapytaj o cenę

Item No.	Description	Availability	2013 Price
SPK-122	TWIST TIP MOUNT CONVERSION KIT	2	zapytaj o cenę
SPK-401-085	SERVICE KIT (COMPACT)	1	zapytaj o cenę
SPK-401-10	SERVICE KIT (COMPACT)	1	zapytaj o cenę
SPK-401-11	SERVICE KIT (COMPACT)	1	zapytaj o cenę
SPK-401-12	SERVICE KIT (COMPACT)	1	zapytaj o cenę
SPK-401-13	SERVICE KIT (COMPACT)	1	zapytaj o cenę
SPK-401-14	SERVICE KIT (COMPACT)	1	zapytaj o cenę
SPK-401-16	SERVICE KIT (COMPACT)	1	zapytaj o cenę
SPK-401-18	SERVICE KIT (COMPACT)	1	zapytaj o cenę
SPK-401-20	SERVICE KIT (COMPACT)	1	zapytaj o cenę
SPK-401-22	SERVICE KIT (COMPACT)	1	zapytaj o cenę
SPK-402-K	COMPACT SERVICE KIT	1	zapytaj o cenę
SPN-5	SPANNER - GENERAL GUNS	1	zapytaj o cenę
SPN-8-K2	TORX KEY - KIT OF 2	1	zapytaj o cenę
SPS-2381-A	PACKING (FEET)	**	zapytaj o cenę
SPS-656-PC	NUT	**	zapytaj o cenę
SRI-16-K5	SEAL (PACK OF 5)	*	zapytaj o cenę
SRI-17-K	BODY BUSHING & SEAL KIT	*	zapytaj o cenę
SRI-18-K2	NEEDLE SPRING (PACK OF 2)	*	zapytaj o cenę
SRI-19-K2	NEEDLE ADJ,KNOB (PACK OF 2)	*	zapytaj o cenę
SRI-2-07-K	BOXED FLUID TIP & SEAL	1	zapytaj o cenę
SRI-2-08-K	BOXED FLUID TIP & SEAL	1	zapytaj o cenę
SRI-20-K	AIR INLET ADAPTOR	*	zapytaj o cenę
SRI-21	BLANKING PLUG	**	zapytaj o cenę
SRI-2-10-K	BOXED FLUID TIP & SEAL	1	zapytaj o cenę
SRI-2-12-K	BOXED FLUID TIP & SEAL	1	zapytaj o cenę
SRI-23-K2	AIR VALVE SPRING (PACK OF 2)	*	zapytaj o cenę
SRI-35-K5	AIR CAP SEAL (PACK OF 5)	1	zapytaj o cenę
SRI-37-K	BOXED FLUID NEEDLE	1	zapytaj o cenę
SRI-39	FLUID INLET ADAPTOR	*	zapytaj o cenę
SRI-3-K	BOXED FLUID NEEDLE	1	zapytaj o cenę
SRI-401-K	SPREADER VALVE ASSY	*	zapytaj o cenę
SRI-402-K	CHEATER(AIR FLOW) VALVE ASSY	*	zapytaj o cenę
SRI-404-K	AIR VALVE ASSY	*	zapytaj o cenę
SRI-407-200	AIR CAP/RET,RING-ROUND SPRAY	1	zapytaj o cenę
SRI-407-205	AIR CAP/RET,RING - HVLP	1	zapytaj o cenę
SRI-407-210	AIR CAP/RET,RING - COMPLIANT	1	zapytaj o cenę
SRI-407-215	AIR CAP/RET,RING - HVLP	1	zapytaj o cenę
SRI-40-K	AIR INLET ADAPTOR (SRI-W)	*	zapytaj o cenę
SRI-411-K3	NEEDLE PACKINGS(3) + NUT(1)	*	zapytaj o cenę
SRI-412-K	TRIGGER STUD & SCREW KIT	*	zapytaj o cenę
SRI-414-K2	GRAVITY CUP LID (PACK OF 2)	1	zapytaj o cenę
SRI-415-K	SPREADER VALVE ASSY (SRI-W)	*	zapytaj o cenę
SRI-416	SERVICE KIT	*	zapytaj o cenę
SRI-42-K3	SRI CUP FILTER (KIT OF 3)	1	zapytaj o cenę
SRI-440-07	FLUID TIP/SEAL & NEEDLE KIT	1	zapytaj o cenę
SRI-440-08	FLUID TIP/SEAL & NEEDLE KIT	1	zapytaj o cenę
SRI-440-10	FLUID TIP/SEAL & NEEDLE KIT	1	zapytaj o cenę
SRI-440-12	FLUID TIP/SEAL & NEEDLE KIT	1	zapytaj o cenę
SRI-450-205-10	CAP,TIP/SEAL & NEEDLE KIT	1	zapytaj o cenę
SRI-450-210-08	CAP,TIP/SEAL & NEEDLE KIT	1	zapytaj o cenę
SRI-450-210-10	CAP,TIP/SEAL & NEEDLE KIT	1	zapytaj o cenę
SRI-450-210-12	CAP,TIP/SEAL & NEEDLE KIT	1	zapytaj o cenę
SRI-450-215-08	CAP,TIP/SEAL & NEEDLE KIT	1	zapytaj o cenę
SRI-478-K12	CUP & LID (PACK OF 12 SETS)	1	zapytaj o cenę
SRI-479	CUP & LID WITH INSERT	**	zapytaj o cenę
SRI-480-K3	BLACK CUP & LID (3 SETS)	**	zapytaj o cenę
SRI-50-K2	SPANNER (PACK OF 2)	1	zapytaj o cenę
SRI-510	GRAVITY CUP KIT	1	zapytaj o cenę

Alphanumeric

Item No.	Description	Availability	2013 Price
SRI-51-K12	FUNNEL (PACK OF 12)	1	zapytaj o cenę
SRI-65-K2	CLEANING BRUSH (PACK OF 2)	1	zapytaj o cenę
SRI-6-K5	SEPARATOR (PACK OF 5)	*	zapytaj o cenę
SRI-8-K6	SPARE CUP LIDS (PACK OF 6)	1	zapytaj o cenę
SRI-9-K	TRIGGER	*	zapytaj o cenę
SRIHD-HS1-08	SRI HD HVLP SPRAYGUN KIT	1	zapytaj o cenę
SRIHD-HS1-10	SRI HD HVLP SPRAYGUN KIT	1	zapytaj o cenę
SRIHD-HS1-12	SRI HD HVLP SPRAYGUN KIT	1	zapytaj o cenę
SRIHD-HS1-14	SRI HD HVLP SPRAYGUN KIT	1	zapytaj o cenę
SRIHD-RS1-08	SRI HD TT SPRAYGUN KIT	1	zapytaj o cenę
SRIHD-RS1-10	SRI HD TT SPRAYGUN KIT	1	zapytaj o cenę
SRIHD-RS1-12	SRI HD TT SPRAYGUN KIT	1	zapytaj o cenę
SRIHD-RS1-14	SRI HD TT SPRAYGUN KIT	1	zapytaj o cenę
SRIHD-TS1-08	SRI HD COMPLIANT SPRAYGUN KIT	1	zapytaj o cenę
SRIHD-TS1-10	SRIHD COMPLIANT SPRAYGUN KIT	1	zapytaj o cenę
SRIHD-TS1-12	SRI HD COMPLIANT SPRAYGUN KIT	1	zapytaj o cenę
SRIHD-TS1-14	SRI HD COMPLIANT SPRAYGUN KIT	1	zapytaj o cenę
SRIPRO-100-HS1-K	BOXED AIRCAP ASSEMBLY	1	zapytaj o cenę
SRIPRO-100-RS1-K	AIRCAP ASSEMBLY ROUND SPRAY	1	zapytaj o cenę
SRIPRO-100-TS1-K	BOXED AIRCAP ASSEMBLY	1	zapytaj o cenę
SRIPRO-200-08-K	BOXED FLUID NOZZLE 0,8	1	zapytaj o cenę
SRIPRO-200-10-K	BOXED FLUID NOZZLE 1,0	1	zapytaj o cenę
SRIPRO-200-12-K	BOXED FLUID NOZZLE 1,2	1	zapytaj o cenę
SRIPRO-200-14-K	BOXED FLUID NOZZLE 1,4	1	zapytaj o cenę
SRIPRO-2-K5	SEPARATOR (PACK OF 5)	1	zapytaj o cenę
SRIPRO-300-08-10-K	BOXED FLUID NEEDLE 08/10	1	zapytaj o cenę
SRIPRO-300-12-14-K	BOXED FLUID NEEDLE 12/14	1	zapytaj o cenę
SRIPRO-401-K	SPREADER VALVE	1	zapytaj o cenę
SRIPRO-440-08	FLUID TIP/SEAL & NEEDLE KIT	1	zapytaj o cenę
SRIPRO-440-10	FLUID TIP/SEAL & NEEDLE KIT	1	zapytaj o cenę
SRIPRO-440-12	FLUID TIP/SEAL & NEEDLE KIT	1	zapytaj o cenę
SRIPRO-440-14	FLUID TIP/SEAL & NEEDLE KIT	1	zapytaj o cenę
SRIPRO-450-HS1-08	CAP.TIP. NEEDLE - SRIPRO	1	zapytaj o cenę
SRIPRO-450-HS1-10	CAP.TIP. NEEDLE - SRIPRO	1	zapytaj o cenę
SRIPRO-450-HS1-12	CAP.TIP. NEEDLE - SRIPRO	1	zapytaj o cenę
SRIPRO-450-TS1-08	CAP.TIP. NEEDLE - SRIPRO	1	zapytaj o cenę
SRIPRO-450-TS1-10	CAP.TIP. NEEDLE - SRIPRO	1	zapytaj o cenę
SRIPRO-450-TS1-12	CAP.TIP. NEEDLE - SRIPRO	1	zapytaj o cenę
SS-10022	CAP SCREW	3	zapytaj o cenę
SS-1071-D	ELBOW. R1/4 NR92 VERZ,	3	zapytaj o cenę
SS-10-D	HEX SCREW M8 X 10	1	zapytaj o cenę
SS-1111-D	T-STCK R1/4 NR130 VERZ	3	zapytaj o cenę
SS-2393	O RING	1	zapytaj o cenę
SS-2393-D	O-RING (AGMD)	1	zapytaj o cenę
SS-2402	O-RING VITON 15,54 x 2,62	**	zapytaj o cenę
SS-2525	Gasket	3	zapytaj o cenę
SS-2526	JOINT	*	zapytaj o cenę
SS-2707	DRAIN COCK	2	zapytaj o cenę
SS-3053-D	SENKSCRAUBE DIN963 M8X25 ZN	2	zapytaj o cenę
SS-3227-D-S	Blind plug R1/4DIN906 V2A	1	zapytaj o cenę
SS-3228-D	HEX SOCK PLUG R3/8 DIN906 ZN	2	zapytaj o cenę
SS-3511-D	GREASE NIPPLE R1/8	**	zapytaj o cenę
SS-655-ZN	NUT	3	zapytaj o cenę
SS-659-CD	REGULATING NUT HEX - 1/2UNC	1	zapytaj o cenę
SS-659-D	SECHSKANTMUTTER DIN934 M12 ZN	2	zapytaj o cenę
SS-706-CD	Hex Nut (10-32)	3	zapytaj o cenę
SSBV-3	3-WAY BALL VALVE 3 x 3/8NPT(F)	3	zapytaj o cenę

Item No.	Description	Availability	2013 Price
SSBV-4T-4-316	BALL VALVE 1/4NPTX3/8NPS(M)	3	zapytaj o cenę
SSBV-6-6	BALL VALVE 3/8NPS(M)x3/8NPS(M)	3	zapytaj o cenę
SSBV-6-6RB-316	BALL VALVE 3/8NPS(M)x3/8NPS(M)	3	zapytaj o cenę
SSBV-6B-6B-316	BALL VALVE 3/8BSP(M)x3/8BSP(M)	3	zapytaj o cenę
SSBV-6B-6RB-316	BALL VALVE 3/8BSP(M)x3/8NPS(M)	3	zapytaj o cenę
SSBV-6TF-6TF-316	BALL VALVE 3/8TUBE FITTING x	3	zapytaj o cenę
SSBV-6TUBE-6TF	BALL VALVE 3/8OD TUBE x	3	zapytaj o cenę
SSE-9814	TRANSDUCER. CONTROL VALVE	3	zapytaj o cenę
SSF-2044	10-32 X 3/4 SOC SCREW CON	3	zapytaj o cenę
SSF-2047	HEX SOCKET SET SCREW STS M3	1	zapytaj o cenę
SSF-2048-K5	HEX SOCKET SCREW (PACK OF 5)	1	zapytaj o cenę
SSF-3120-K4	CAP SCREW (PACK OF 4)	1	zapytaj o cenę
SSF-3137	SCREW.SOCKET HD CAP.M3x,5 PITC	3	zapytaj o cenę
SSF-3138-K3	SCREW (PACK OF 3)	3	zapytaj o cenę
SSF-3152	CAP SCREW	1	zapytaj o cenę
SSF-3153-ZN	CAP SCREW (FOR DVP HANDLE)	1	zapytaj o cenę
SSF-3156-K8	SCREW (PACK OF 8)	*	zapytaj o cenę
SSF-3169-K6	CAP SCREW (PACK OF 6)	3	zapytaj o cenę
SSF-4272	SLOTTED HEAD SCREW	1	zapytaj o cenę
SSF-5711-ZN	THUMBSCREW M6 X 12MM STEEL	1	zapytaj o cenę
SSF-6504	THREADED ROD	3	zapytaj o cenę
SSF-8125	NUT. HEX.JAM	3	zapytaj o cenę
SSF-8133-ZN	ACORN NUT (10-32) P	3	zapytaj o cenę
SSF-8151	NUT	1	zapytaj o cenę
SSG-8069-K5	O-RING KIT OF 5	*	zapytaj o cenę
SSG-8083-K5	O RING (PACK OF 5)	1	zapytaj o cenę
SSG-8096-K5	O-RING (PACK OF 5)	3	zapytaj o cenę
SSG-8099-K10	O RING (PACK OF 10)	1	zapytaj o cenę
SSG-8102-K5	O RING (PACK OF 5)	1	zapytaj o cenę
SSG-8125-K6	O RING	3	zapytaj o cenę
SSG-8144	O RING	2	zapytaj o cenę
SSG-8166	GLYD RING	3	zapytaj o cenę
SSG-8174	O RING	1	zapytaj o cenę
SSG-8174-VI-K15	VITON O RING (PACK OF 15)	*	zapytaj o cenę
SSG-8177-VI-K20	O RING (KIT OF 20)	2	zapytaj o cenę
SSG-8182-F-K2	O-RING KIT	1	zapytaj o cenę
SSG-8182-K5	O RING (PACK OF 5)	2	zapytaj o cenę
SSG-8184-K2	O RING (PACK OF 2)	2	zapytaj o cenę
SSG-8186-K5	GASKETS - KIT OF 5	*	zapytaj o cenę
SSG-8190-K5	O-RING (PACK OF 5)	*	zapytaj o cenę
SSG-8200-K5	O RING (PACK OF 5)	2	zapytaj o cenę
SSG-8201-K5	O RING (PACK OF 5)	2	zapytaj o cenę
SSM-5807	HD-PISTOLENFILTER 1550 MA,	*	zapytaj o cenę
SSN-1023-K6	DISC SPRING (PACK OF 6)	1	zapytaj o cenę
SSN-54	FLAT WASHER - STS	3	zapytaj o cenę
SSN-57	PTFE WASHER	3	zapytaj o cenę
SSP-1916-NI	ELBOW	3	zapytaj o cenę
SSP-1939	STR ELBOW, 90 ° 3/8NPT	3	zapytaj o cenę
SSP-30-ZN	SWIVEL ADAPTOR	2	zapytaj o cenę
SSP-3301-NI	CROSS	3	zapytaj o cenę
SSP-38-ZN	CONNECTOR 1/4	*	zapytaj o cenę
SSP-459	HEX PIPE NIPPLE 3/8 NPT	3	zapytaj o cenę
SSP-462-ZN	HEX NIPPLE 1/4 NPT	3	zapytaj o cenę
SSP-5020	TUBING.PTFE FEP 3/8 ODx1/4ID	3	zapytaj o cenę
SSP-5021	TUBING. POLYETHYLENE .625 O,D,	3	zapytaj o cenę
SSP-6443	FTG SS 3/8ODT x 1/4NPT(F) ELBO	3	zapytaj o cenę
SSP-6462	SWIVEL ELBOW	1	zapytaj o cenę
SSP-7826-K5	NYLON NUTS (PACK OF 5)	3	zapytaj o cenę

* Currently available, but under review to be discontinued ** Discontinued item – obsolete when stocks are exhausted
 1. Items usually available for dispatch in 48 hours 2. Items with limited availability for despatch in 48 hours 3. Purchased or made to order items only

Alphanumeric

Item No.	Description	Availability	2013 Price
SSP-7-B-S	ADAPTOR	2	zapytaj o cenę
SSP-8217-ZN	SWIVEL ADAPTOR	2	zapytaj o cenę
SSQD-4T-316	QD CONNECTION 1/4NPT(M),STS	3	zapytaj o cenę
SSQD-6-316	QD CONNECTION 3/8NPS(M),STS	3	zapytaj o cenę
SSQD-6B-316	QD CONNECTION 3/8BSP(M),STS	2	zapytaj o cenę
SS-STEM-4-316	1/4NPS(F) QD STEM	3	zapytaj o cenę
SS-STEM-6-316	3/8NPS(F) QD STEM	3	zapytaj o cenę
SS-STEM-6B-316	QD STEM 3/8 BSP(F),STS	2	zapytaj o cenę
SS-STEM-6CV-316	3/8NPS(F) QD STEM	3	zapytaj o cenę
SST-7711	SEAL - 15% GRAPHITE FILLED	1	zapytaj o cenę
SST-7713	SEAL	1	zapytaj o cenę
SST-8402	RETAINING RING TRUARC BOWED	**	zapytaj o cenę
SST-8415	RETAINING RING-EXT, CRESCENT	**	zapytaj o cenę
SST-8434-K5	RETAINING RING KIT	**	zapytaj o cenę
SST-8436-K5	RETAINING RING (PACK OF 5)	2	zapytaj o cenę
SST-8453-K5	SNAP RING (PACK OF 5)	**	zapytaj o cenę
SSV-809	CHECK VALVE 1/4NPT(M) X 1/4NPT	3	zapytaj o cenę
SSW-1064	HV CABLE (METRES)	3	zapytaj o cenę
T-AGB-101	PISTON FLANGE	3	zapytaj o cenę
T-AGB-10-1	NEEDLE SEAL KIT	2	zapytaj o cenę
T-AGB-102	PISTON CUP	2	zapytaj o cenę
T-AGB-103	RETAINER	2	zapytaj o cenę
T-AGB-103-K	Kolbenhalter f,Keramiknadel	3	zapytaj o cenę
T-AGB-104-K5	SCREWS (PACK OF 5)	3	zapytaj o cenę
T-AGB-105	LOCKNUT	2	zapytaj o cenę
T-AGB-106	NEEDLE SPRING	3	zapytaj o cenę
T-AGB-109	GUN STUD WITH LOCKNUT	3	zapytaj o cenę
T-AGB-11	VENTILSCHEIBE F, ALTE AUSF,	3	zapytaj o cenę
T-AGB-11-3	SEAL WASHER	2	zapytaj o cenę
T-AGB-12	SEAL	2	zapytaj o cenę
T-AGB-120-K5	GASKETS (PACK OF 5)	2	zapytaj o cenę
T-AGB-121-K5	FLUID PLUG (PACK OF 5)	3	zapytaj o cenę
T-AGB-127	LOCKNUT	3	zapytaj o cenę
T-AGB-128	SS ADJUSTING SCREW	3	zapytaj o cenę
T-AGB-13-2	HOUSING	3	zapytaj o cenę
T-AGB-14	GLAND	3	zapytaj o cenę
T-AGB-20	AIR SEAL KIT	3	zapytaj o cenę
T-AGB-862-AC	AUTOMATIC SPRAY GUN	3	zapytaj o cenę
T-AGB-872-AC	AUTOMATIC GUN CONV, SS 2,8mm	3	zapytaj o cenę
T-AGB-872-E	AUTOMATIC GUN CONV, SS 1,8mm	3	zapytaj o cenę
T-AGB-872-FF	Automatic gun conv, SS 1.4mm	3	zapytaj o cenę
T-AGB-872-G	Automatic gun conv, SS 0.7mm	3	zapytaj o cenę
T-AGB-873-AC	Automatic gun conv, NA 2,8mm	3	zapytaj o cenę
T-AGB-873-FF	Automatic gun conv, NA 1,4mm	3	zapytaj o cenę
T-AGB-874-AC	AUTO GUN CARBOLOY 2.8mm	3	zapytaj o cenę
T-AGB-874-D	Automatic Gun Carboly 2.2mm	3	zapytaj o cenę
T-AGB-874-FF	AUTO GUN CARBOLOY 1.4mm	3	zapytaj o cenę
T-AGB-GRT-1	REMOVAL TOOL	3	zapytaj o cenę
T-AGHV-127	LOCKNUT	3	zapytaj o cenę
T-AGHV-440-DFX	LAPPED TIP & NEEDLE SET	3	zapytaj o cenę
T-AGHV-440-GD	LAPPED TIP & NEEDLE SET	3	zapytaj o cenę
T-AGPV-130-K10	O-RING (PACK OF 10)	3	zapytaj o cenę
T-AGPV-131-K5	O-RING (PACK OF 5)	3	zapytaj o cenę
T-AGPV-140-K2	O-RING (PACK OF 2)	3	zapytaj o cenę
T-AGPV-403	BAFFLE	3	zapytaj o cenę
TGA-31	AIR CAP RETAINING RING	**	zapytaj o cenę
TGC-407-1-K3	DRIP FREE VALVE (PACK OF 3)	1	zapytaj o cenę
TGC-9-K5	LID GASKET (PACK OF 5)	1	zapytaj o cenę
TGS-401	LID ASSEMBLY	3	zapytaj o cenę

Item No.	Description	Availability	2013 Price
TGS-406	CUP ONLY (8 OZ POLY)	3	zapytaj o cenę
TGS-4-K5	GASKET (PACK OF 5)	2	zapytaj o cenę
TGS-503	SUCTION CUP	2	zapytaj o cenę
TI-5035-D	Sicherheitsventil	3	zapytaj o cenę
TI-5110-D	Sicherheitsventil 5.5 bar	3	zapytaj o cenę
TIA-4110-CE	SAFETY VALVE 110PSI CE MARKED	2	zapytaj o cenę
TIA-4326	SAFETY VALVE 15psi	3	zapytaj o cenę
TIA-4355	SAFETY VALVE (FOR KBII)	1	zapytaj o cenę
TIA-5080-CE	SAFETY VALVE 80PSI CE APPROVED	1	zapytaj o cenę
T-JGA-402-AC	FLUID NEEDLE 2.8 mm	2	zapytaj o cenę
T-JGA-402-AC-N	FLUID NEEDLE 2.8mm (Nitrided)	3	zapytaj o cenę
T-JGA-402-AC-TF	FLUID NEEDLE (HEAT TREATED)	3	zapytaj o cenę
T-JGA-402-AC-TF-5L	FLUID NEEDLE	3	zapytaj o cenę
T-JGA-402-E	FLUID NEEDLE 1.8mm SS	2	zapytaj o cenę
T-JGA-402-FF	FLUID NEEDLE	2	zapytaj o cenę
T-JGA-402-FF-TF	FLUID NEEDLE (HEAT TREATED)	3	zapytaj o cenę
T-JGA-402-FX	FLUID NEEDLE	3	zapytaj o cenę
T-JGA-402-FZ	FLUID NEEDLE	3	zapytaj o cenę
T-JGA-402-G	FLUID NEEDLE	2	zapytaj o cenę
T-JGA-409-AC	Farbnadel 2.8mm Hartmetall	3	zapytaj o cenę
T-JGA-409-D	Farbnadel 2.2mm Hartmetall	3	zapytaj o cenę
TR-SSMM-149	NEEDLE.MVR WEEPING.#2.2 DEGREE	3	zapytaj o cenę
TR-SSMM-151	MEMBRANE/DIAPHRAGM	3	zapytaj o cenę
VA-246	PTFE CUP SEAL (AGF)	*	zapytaj o cenę
VA-527	BALL VALVE 3/8NPS(M)X3/8NPT(M)	3	zapytaj o cenę
VA-528	BALL VALVE 3/8NPS(M)X3/8NPT(F)	3	zapytaj o cenę
VA-540	BALL VALVE(US TYPE)	3	zapytaj o cenę
VA-542	BALL VALVE(US TYPE)	3	zapytaj o cenę
VA-5425-K	BALL VALVE 3/8BSPF X 3/8BSP	*	zapytaj o cenę
VA-5432-K	BALL VALVE 1/4BSPF X 1/4BSP	*	zapytaj o cenę
VA-551	BALLVALVE MM 1/4GAZ 1/4NPS/BSP	1	zapytaj o cenę
VA-553	TAP MM 3/8GAZ 3/8NPS/BSP	2	zapytaj o cenę
VA-553-H	TAP INOX MM 3/8GAZ3/8NPS/B***	**	zapytaj o cenę
VA-554	TAP MM 3/8GAZ 5/8-18	2	zapytaj o cenę
VEC-AA90-AN-10M	Vector Cl, AA90 m, Fahrzeugen	3	zapytaj o cenę
VEC-AA90-AN15M	Vector AA90 CL mit HD-Pumpe	3	zapytaj o cenę
VECAA-CA-10	Tubing bundle 10m for AA90 Cas	3	zapytaj o cenę
VECAA-CA-15	Schlauchpaket f, AA90 Kaskade	3	zapytaj o cenę
VECAA-CA-30	Hose Package VECTOR AA90 CASCA	3	zapytaj o cenę
VECAA-CL-10	Schlauchpaket f, AA90 Cl,10m	3	zapytaj o cenę
VECAA-CL-15	Schlauchpaket für AA90 Classic	3	zapytaj o cenę
VECAA-CL-20	Tubing bundle 20m for AA90 Cla	3	zapytaj o cenę
VECAA-CL-30	Hose Package for AA90 Classic	3	zapytaj o cenę
VEC-CA-10	Hosepackage Vector Casc, 10m	3	zapytaj o cenę
VEC-CA-15	Hosepackage Vector Casc, 15m	3	zapytaj o cenę
VEC-CA-20	Hose Package Vector Cascade 20	3	zapytaj o cenę
VEC-CL-10	Hosepackage Vector Clas, 10m	3	zapytaj o cenę
VEC-CL-15	Hosepackage Vector Clas, 15m	3	zapytaj o cenę
VEC-CL-20	Hose Package Vector Cl, 20 m	3	zapytaj o cenę
VEC-CL-30	Hose Package Vector Cl, 30 m	3	zapytaj o cenę
VEC-R90-AN-10-C	Vector Cl, R90 unit on Cart	3	zapytaj o cenę
VEC-R90-AN-15-C	Vector Cl, R90 unit on Cart	3	zapytaj o cenę
VEC-R90-AN-20-C	Vector Cl, R90 unit on Cart	3	zapytaj o cenę
VEC-R90-AN-30-C	Vector Cl, R90 unit on Cart	3	zapytaj o cenę
VEC-R90ISO-10	Vector Cl, R90 unit on Cart	3	zapytaj o cenę
VEC-R90SO-10-C	Vector Cl, R90 Solv, on Cart	3	zapytaj o cenę
VEC-R90SO-20-C	Vector Cl, R90 LöMi Fahrzeugen	3	zapytaj o cenę
VEC-SO-10	Vector Solo Hosepackage 10 m	3	zapytaj o cenę
VEC-SO-20	Vector Solo Hosepackage 20 m	3	zapytaj o cenę

Alphanumeric

Item No.	Description	Availability	2013 Price
VEC-S0-30	Vector Solo Hosepackage 30 m	3	zapytaj o cenę
VIZI-4-K50	TEAR-OFF VISOR COVERS(50 PACK)	1	zapytaj o cenę
VIZI-5	GUN HOSE 1,2M	3	zapytaj o cenę
VIZI-6	WHISTLE	2	zapytaj o cenę
VPR-E31-085	AUTO SPRAY GUN. CERAMICS. TT	1	zapytaj o cenę
VPR-E31-12	AUTO SPRAY GUN. CERAMICS. T/T	1	zapytaj o cenę
VPR-E31-12H	AUTO SPRAY GUN. CERAMICS. T/T	1	zapytaj o cenę
VPR-E31-14	AUTO SPRAY GUN. CERAMICS. T/T	1	zapytaj o cenę
VPR-E31-14H	AUTO SPRAY GUN. CERAMICS. T/T	1	zapytaj o cenę
VPR-E31-16	AUTO SPRAY GUN. CERAMICS. T/T	1	zapytaj o cenę
VPR-E31-18	AUTO SPRAY GUN. CERAMICS. T/T	1	zapytaj o cenę
VPR-E31-18H	AUTO SPRAY GUN. CERAMICS. T/T	1	zapytaj o cenę
VPR-E31-20	AUTO SPRAY GUN. CERAMICS. T/T	1	zapytaj o cenę
VPR-E63-12	AUTO SPRAY GUN. CERAMICS. CONV	1	zapytaj o cenę
VPR-E63-14	AUTO SPRAY GUN - CERAMICS	1	zapytaj o cenę
VPR-E63-16	AUTO SPRAY GUN - CERAMICS	1	zapytaj o cenę
VPR-E63-18	AUTO SPRAY GUN - CERAMICS	1	zapytaj o cenę
VPR-E63-20	AUTO SPRAY GUN - CERAMICS	1	zapytaj o cenę
VPR-E63-22	AUTO SPRAY GUN - CERAMICS	1	zapytaj o cenę
VPR-E63-22C-RF	AUTO SPRAY GUN - CERAMICS-CARB	3	zapytaj o cenę
VPR-E70-18	AUTO SPRAY GUN - CERAMICS	1	zapytaj o cenę
VPR-E70-22	AUTO SPRAY GUN - CERAMICS	1	zapytaj o cenę
VPR-E70-22C	AUTO SPRAY GUN - CERAMICS-CARB	1	zapytaj o cenę
VPR-E70-22-RF	VIPER AUTOMATIC GUN	1	zapytaj o cenę
VPR-E70-28	AUTO SPRAY GUN - CERAMICS	1	zapytaj o cenę
VPR-E70-28C	AUTO GUN -CERAMIC. CARB TIP	1	zapytaj o cenę
VPR-E70-28C-RF	AUTO SPRAY GUN - CERAMICS-CARB	1	zapytaj o cenę
VPR-E70-28-RF	VIPER AUTOMATIC GUN	1	zapytaj o cenę
VS-21	VELLUMOID GASKET	1	zapytaj o cenę
VS-408-D	Filtereinsatz 160 mÅ	3	zapytaj o cenę
VS-422-1-7	FILTER SCREEN 90 MICRONS	*	zapytaj o cenę
VS-422-350	Filtereinsatz 40 µm	**	zapytaj o cenę
VS-443-12-B14	FILTER 120 µm R1/4	*	zapytaj o cenę
VS-506-D	Paint Filter 160µm. R3/8. St	3	zapytaj o cenę
VS-521	FILTER - NPSM CONNECTION	3	zapytaj o cenę
VS-522	FILTER - BSPF CONNECTION	2	zapytaj o cenę
VS-531	FILTER ASSY	3	zapytaj o cenę
VS-532	FILTER ASSY	3	zapytaj o cenę
VS-534	FILTER ASSY (150 micron)	2	zapytaj o cenę
VS-55	FILTER SCREEN 100 MESH NYLON	1	zapytaj o cenę
VS-550	Filter Housing R3/8.21bar.SS	3	zapytaj o cenę
VS-550-100	Filterbeutel 100 Mikron	3	zapytaj o cenę
VS-550-200	Filterbeutel 200 Mikron	3	zapytaj o cenę
VS-550-400	Filterbeutel 400 Mikron	3	zapytaj o cenę
VS-550-55	Filterbeutel 55 Mikron	3	zapytaj o cenę
VS-56	FILTER SCREEN 60 MESH NYLON	1	zapytaj o cenę
VS-570-400	FILTER BAG 400 MICRONS	3	zapytaj o cenę
VS-570-600	FILTER BAG 600 MICRONS	3	zapytaj o cenę
VS-570-800	FILTER BAG 800 MICRONS	3	zapytaj o cenę
VS-570-DRUCK-KORB	DRUCKKORB F,FILTERGEHAUSE	3	zapytaj o cenę
VS-58	FILTER (150 MICRON/100mesh)	2	zapytaj o cenę
VS-58-K10	FILTER (PACK OF 10) 100 MESH*	3	zapytaj o cenę
VS-8-D	SIEBSPANNFEDER	3	zapytaj o cenę
VSA-3	FILTER ELEMENT 60 MICRON(GR)	1	zapytaj o cenę
VSA-4	FILTER ELEMENT 112 MICRON(BL)	1	zapytaj o cenę
VSA-5	FILTER ELEMENT 280 MICRON(WH)	1	zapytaj o cenę
VSA-510	STRAINER ASSEMBLY - COMPACT	**	zapytaj o cenę

Item No.	Description	Availability	2013 Price
VSA-512	STS STRAINER ASSEMBLY 3/8 UNIV	1	zapytaj o cenę
VSK-442-06-K10	FILTER CARTRIDGE 60 M GREEN	1	zapytaj o cenę
VSK-442-06-K100	FILTER CARTRIDGE 60 M GREEN	1	zapytaj o cenę
VSK-442-12-K10	FILTER CARTRIDGE 120 M WHITE	1	zapytaj o cenę
VSK-442-12-K100	FILTER CARTRIDGE 120 M WHITE	1	zapytaj o cenę
VSK-442-20-K10	FILTRE CARTRIDGE 200 M BLACK	1	zapytaj o cenę
VSK-442-20-K100	FILTER CARTRIDGE 200M BLACK100	1	zapytaj o cenę
VSK-442-25-K10	FILTER CARTRIDGE 25 M BLUE	1	zapytaj o cenę
VSK-442-25-K100	FILTER CARTRIDGE 25 M BLUE	1	zapytaj o cenę
WI-002	VALVE ISOLEMENT SECURITE	**	zapytaj o cenę
WI-006	METALLBEH, M,AUTOM, ABLA?	*	zapytaj o cenę
WI-007	AUTOMATIC DRAIN DVFR 2W / 6	*	zapytaj o cenę
WI-008	FILTER (KIT OF 5)	*	zapytaj o cenę
WI-009	Schauglas*	*	zapytaj o cenę
WI-010	Einstellkappe	*	zapytaj o cenę
WI-015	FILTER	*	zapytaj o cenę
WI-016	PRESSURE GAUGE DVFR2	*	zapytaj o cenę
WI-018	FILTER ELEMENT KIT	*	zapytaj o cenę
WI-019	REGULATOR	*	zapytaj o cenę
WI-020	PRESSURE GAUGE DVFR W	*	zapytaj o cenę
WI-021	REGULATOR DIAPHRAGM KIT DVFR	*	zapytaj o cenę
WI-025	BALL VALVE WITH NIPPLE	**	zapytaj o cenę
WI-028	METALLBEHÄLTER m,HANDABLAß	*	zapytaj o cenę
WI-029	BOWL WITH DRAINER DVFR W	*	zapytaj o cenę
WI-16-341	PRESSURE ADJUSTMENT BUTTON *	*	zapytaj o cenę
WI-96-756	LEVEL VISUAL*	*	zapytaj o cenę
WR-103	Wrench	3	zapytaj o cenę
X-1	STATIC WIRE AIR HOSE 5/16ID	3	zapytaj o cenę
X-2	STATIC WIRE AIR HOSE ,334ID	3	zapytaj o cenę
XA-12	COALESCER FILTER ELEMENT	1	zapytaj o cenę
Y12-5-S	NUT	3	zapytaj o cenę
Y145-26	CIRCLIPS	3	zapytaj o cenę
Y186-51	PACKING U CUP BLACK	3	zapytaj o cenę
Y325-20	O RING BLACK	3	zapytaj o cenę
Y325-24	SEAL KIT	3	zapytaj o cenę
ZZ-1046	CONTROL LOGIC	3	zapytaj o cenę
ZZ-1050	POTENTIOMETER	3	zapytaj o cenę
ZZ-1114	Doppelw, Zylinder	3	zapytaj o cenę
ZZ-1117	Betätigungselement N-22-S	3	zapytaj o cenę
ZZ-1118	Schauzeichen OH-22 (grün)	3	zapytaj o cenę
ZZ-1119	Reduzierung 1/2A-3/8I	2	zapytaj o cenę
ZZ-1122	Pneumatischer Endschalter	3	zapytaj o cenę
ZZ-1126	SCREW	2	zapytaj o cenę
ZZ-1136	Schalldämpfer R 1/4	3	zapytaj o cenę
ZZ-1138	VA WINKEL 40x40x4	3	zapytaj o cenę
ZZ-1139	Pneumatic Basic unit f, W-cabi	3	zapytaj o cenę
ZZ-1140	Gun Kit Waterborne M90	3	zapytaj o cenę
ZZ-1141	Hülse M90	3	zapytaj o cenę
ZZ-1141-1	BUSHING	3	zapytaj o cenę
ZZ-1142	Schlaucheinsatz M90	2	zapytaj o cenę
ZZ-1143	FILTER HOUSING M90	2	zapytaj o cenę
ZZ-1145	CLIP	3	zapytaj o cenę
ZZ-1146	ADAPTERRING	2	zapytaj o cenę
ZZ-1152	Leuchtdrucktaste Grün	3	zapytaj o cenę
ZZ-1155	Leuchtmelder Grün. Kpllt,	3	zapytaj o cenę
ZZ-1156	Netzaster Grün. Kpllt,	3	zapytaj o cenę
ZZ-1159	220 Volt power line	3	zapytaj o cenę
ZZ-1160	Drehspulinstrument kV	3	zapytaj o cenę

* Currently available, but under review to be discontinued ** Discontinued item – obsolete when stocks are exhausted
 1. Items usually available for dispatch in 48 hours 2. Items with limited availability for despatch in 48 hours 3. Purchased or made to order items only

Alphanumeric

Item No.	Description	Availability	2013 Price
ZZ-1163	POTENTIOMETER	3	zapytaj o cenę
ZZ-1171	Moving coil instrument	3	zapytaj o cenę
ZZ-1178	Drehpulinstrument 1 mA	3	zapytaj o cenę
ZZ-1183	P/E-Wandler	3	zapytaj o cenę
ZZ-1230	Statik Mischer Kunststoff	2	zapytaj o cenę
ZZ-1253	Digital präzission voltmeter/g	3	zapytaj o cenę
ZZ-1254	Digital präzission Amp-meter/r	3	zapytaj o cenę
ZZ-1307	DICHTRING. 0-1/4	2	zapytaj o cenę
ZZ-1310	Frontfolie für 9040-1	3	zapytaj o cenę
ZZ-1313	BUSHING	2	zapytaj o cenę
ZZ-1315	Haltebügel für AA90-W	2	zapytaj o cenę
ZZ-1317	Erdungsklemme HD Wasser	2	zapytaj o cenę
ZZ-1318	CIRCULAR VALVE (POM)	3	zapytaj o cenę
ZZ-1407-D	O-RING	**	zapytaj o cenę
ZZ-1602-D	KABELVERSCHRAUBUNG	2	zapytaj o cenę
ZZ-1607-D	O-RING	*	zapytaj o cenę
ZZ-1609-D	SNAP RING	1	zapytaj o cenę
ZZ-1617-D	Griff	1	zapytaj o cenę
ZZ-1651-D	LUFTAUSLASSVENTIL	**	zapytaj o cenę
ZZ-1660-D	DISC SPRING	1	zapytaj o cenę
ZZ-1672-D	O-RING VITON 12,42 X 1,78	2	zapytaj o cenę
ZZ-1691-D	Nipple R1/4(M)	3	zapytaj o cenę
ZZ-1851-D	NUT	3	zapytaj o cenę
ZZ-1852	Fitting HD-Schlauch	2	zapytaj o cenę
ZZ-1853	CABLE HOLDER. VECTOR	3	zapytaj o cenę
ZZ-1854-D	O-RING	3	zapytaj o cenę
ZZ-1957-D	Einschraubverschraubung VA	3	zapytaj o cenę
ZZ-2163-D	O RING 7,65 X 1,78 PTFE	3	zapytaj o cenę
ZZ-2274-D	MELANGEUR STATIQUE EZ FLOW II	3	zapytaj o cenę
ZZ-2274-D-1	KINETIC MIXER TUBE LP	3	zapytaj o cenę
ZZ-2304	T-VERTEILERBLOCK R1/4	2	zapytaj o cenę
ZZ-2305	Do-Nippel R1/4	**	zapytaj o cenę
ZZ-2306	Do-Nippel G1/8xG1/4Ms,	2	zapytaj o cenę
ZZ-2316	SCHALLDÄMPFER	3	zapytaj o cenę
ZZ-2325	PACKING	**	zapytaj o cenę
ZZ-2328	DREHGELENKNIPPEL R 1/4	3	zapytaj o cenę
ZZ-2411	Do-Nippel R1/4 X R1/2	3	zapytaj o cenę
ZZ-2416	Kupplungsstift (Luft) Ms R1/4a	2	zapytaj o cenę
ZZ-2417	QD STEM 1/4 BSP F	1	zapytaj o cenę
ZZ-2419	SCHLAUCHTÜLE R1/4 9MM	2	zapytaj o cenę
ZZ-2458	VALVE SEAT, HGB-502/515	3	zapytaj o cenę
ZZ-2459	O-RING 12 x 1 mm (PTFE)	3	zapytaj o cenę
ZZ-2479	Sound Absorber	3	zapytaj o cenę
ZZ-2520	NEEDLE VALVE	3	zapytaj o cenę
ZZ-2522	EINSTECKNIPPEL 3/8 (243,51)	2	zapytaj o cenę
ZZ-2523	2-OHR SCHLAUCHKLEMME (157 F)	2	zapytaj o cenę
ZZ-2570	ADAPTER M36x2 - 1/2 G BSP	2	zapytaj o cenę
ZZ-2571	6 LITRE CONTAINER	2	zapytaj o cenę
ZZ-2572	RETURN TUBE 6L	2	zapytaj o cenę
ZZ-2586	Trennschaltverstärker	3	zapytaj o cenę
ZZ-2613	Becher Adapter Nr,3	3	zapytaj o cenę
ZZ-2625	Drehgelenk R 1/4 F GFG-JGA	2	zapytaj o cenę
ZZ-2632	Becher Adapter Nr,3	3	zapytaj o cenę
ZZ-2641-S	GUN HOLSTER ADVANCE GUN	3	zapytaj o cenę
ZZ-2648	ADAPTER FLUID INLET	3	zapytaj o cenę
ZZ-2658-K4	ROTOR VANE (PACK OF 4)	3	zapytaj o cenę
ZZ-2663	FLUID HOSE CONNECTION	3	zapytaj o cenę
ZZ-2669	INITIATOR INDUKTIV	3	zapytaj o cenę
ZZ-2673	CYLINDER 50MM STROKE LENGTH	3	zapytaj o cenę

Item No.	Description	Availability	2013 Price
ZZ-2776	Hose Connector 1/8BSP(M)	3	zapytaj o cenę
ZZ-3002	2-Ohr-HOSE CLAMP 11-13. vz	2	zapytaj o cenę
ZZ-3009	HD MANOMETER 160BAR 1/4NPT	3	zapytaj o cenę
ZZ-3016	FLUSH BOX. COMPACT GUN	3	zapytaj o cenę
ZZ-3017-K-1	FLUSHING BOX	3	zapytaj o cenę
ZZ-3019	GUN HOLSTER FOR VECTOR 85KV	3	zapytaj o cenę
ZZ-3025	Materialrohr AA4000	3	zapytaj o cenę
ZZ-3026	GAUGE 25 BAR. 1/4 BOTTOM INLET	2	zapytaj o cenę
ZZ-3029	FLUSHING BOX	3	zapytaj o cenę
ZZ-3034	GUN HOLSTER FOR AA4400M	3	zapytaj o cenę
ZZ-3039	ADJUSTMENT POM. PAZV ZZ-3019	3	zapytaj o cenę
ZZ-3072	Red-Nippel R3/8xR3/8-3/8NPS	**	zapytaj o cenę
ZZ-3073	AIR REGULATOR	2	zapytaj o cenę
ZZ-3075	SUCTION TUBE TRIPOD DVP	1	zapytaj o cenę
ZZ-3076	RETURN PIPE TRIPOD DVP (510mm)	1	zapytaj o cenę
ZZ-3077	TEE 1/4 BSPT M	1	zapytaj o cenę
ZZ-3081	TUBE (440MM)	1	zapytaj o cenę
ZZ-3085	ADAPTER	1	zapytaj o cenę
ZZ-3086	Anschluss mit IG	1	zapytaj o cenę
ZZ-3087	RING	1	zapytaj o cenę
ZZ-3088	COMP FITTING Ø10-G3/8 F	2	zapytaj o cenę
ZZ-3099	ALU-Nippel f, Vector	2	zapytaj o cenę
ZZ-3101	RELAY SOCKET	3	zapytaj o cenę
ZZ-3102	RELAY 24V DC	3	zapytaj o cenę
ZZ-3103	Nameplate Aquapack	3	zapytaj o cenę
ZZ-3109	T-Stück Esta 10er Schlauch	3	zapytaj o cenę
ZZ-3112	Siebeinsatz für Oberbehälter	2	zapytaj o cenę
ZZ-3121	Aquapack Aufkleber	3	zapytaj o cenę
ZZ-3123	Schilder f, Aquapack(Englisch)	3	zapytaj o cenę
ZZ-3137	AIR CAP FOR DINOL LANCE	3	zapytaj o cenę
ZZ-3202	RÜCKLAUFSTUTZEN 1/4 NPS M	3	zapytaj o cenę
ZZ-3203	T-STÜCK RÜCKLAUF ANS-SYST 3/4	3	zapytaj o cenę
ZZ-3204	DOPPELNIPPEL 3/4 M	3	zapytaj o cenę
ZZ-3205	REDUZIERNIPPEL 1M/3/8M SS	3	zapytaj o cenę
ZZ-3206	REDUZIERNIPPEL 3/8 / 1/4	3	zapytaj o cenę
ZZ-3207	REDUZIERNIPPEL 1 M /3/8 M SS	3	zapytaj o cenę
ZZ-3208	RED, 3/4 F / 3/8 M SS	3	zapytaj o cenę
ZZ-3209	MUFFEN 3/4	3	zapytaj o cenę
ZZ-3210	FUßVENTIL MIT ANSAUGF	3	zapytaj o cenę
ZZ-3211	HD-NIPPEL 90° 1/4 M / 1/4 M	3	zapytaj o cenę
ZZ-3212	LEGRI 1/8 FOR 4MM AIR HOSE	3	zapytaj o cenę
ZZ-3213	LEGRI 1/4/90° FOR 8MM AIRHOSE	3	zapytaj o cenę
ZZ-3214	PUMP PROTECTOR (MX)	3	zapytaj o cenę
ZZ-3215	200L Ansaugung abkoppelbar	3	zapytaj o cenę
ZZ-3217	HD HOSE, 1/4 FD. 360 BAR	3	zapytaj o cenę
ZZ-3218	HD CONN, F1/4 ID. 1/4 NPSM	3	zapytaj o cenę
ZZ-3219	HD HOSE PTFE ID 6mm 1/4NPSM	3	zapytaj o cenę
ZZ-3220	FLUID HOSE 1/2 ID. 71-283	3	zapytaj o cenę
ZZ-3221	CAMLOCK CONNECTOR	3	zapytaj o cenę
ZZ-3222	CAMLOCK CONNECTOR SOCKET	3	zapytaj o cenę
ZZ-3223	ADAPTER. DIA 15 x 92	3	zapytaj o cenę
ZZ-5818-6	HD-Schlauch DN6-BD175 1/4NPSM	3	zapytaj o cenę
ZZ-7020	HP CONNECTOR 1/4 400bar	*	zapytaj o cenę
ZZ-712-D	REDUCING SLEEVE 1/4-1/4NPSM	2	zapytaj o cenę
ZZ-770-D	O-RING VITON 32.2 X 3	**	zapytaj o cenę
END	END		

CONDITIONS OF SALE

FINISHING BRANDS UK LIMITED (“FBUK”)

1. INTERPRETATION

- 1.1 In these Conditions:
Business Day: day (other than a Saturday, Sunday or public holiday) when banks in London are open for business.
Buyer: Is the person who accepts FBUK's quotation or whose order is accepted by FBUK.
Conditions: Are these conditions of sale and (unless the context otherwise requires) includes any special terms on the face of FBUK's quotation or acceptance of the Buyer's order.
Contract: Is the contract for the purchase and sale of the Goods and/or supply of services.
Goods: Are the goods which FBUK is to supply.

2. BASIS OF THE SALE

- 2.1 Subject to FBUK's quotation, all Goods are sold and services supplied subject to these Conditions to the exclusion of any other terms and conditions.
2.2 No variation to these Conditions shall be binding unless agreed in writing by a general manager of FBUK.
2.3 FBUK's employees or agents are not authorised to make any representations unless confirmed by FBUK in writing. The Buyer acknowledges that it does not rely on, and irrevocably waives any claim it may have for damages for or the right to rescind the Contract for any such representations which are not so confirmed (unless such representations were fraudulently made).
2.4 Any advice or recommendation given by FBUK or its employees or agents to the Buyer or its employees or agents which is not confirmed in writing by FBUK is followed or acted upon entirely at the Buyer's own risk and FBUK shall not be liable for any such advice or recommendation which is not so confirmed.
2.5 Any typographical, clerical or other error or omission in any sales literature, quotation, price list, acceptance of offer, invoice or other document or information issued by FBUK shall be subject to correction without any liability on the part of FBUK.

3. ORDERS AND SPECIFICATIONS

- 3.1 Quotations are valid for 60 days only. No order submitted by the Buyer shall be deemed to be accepted by FBUK unless and until confirmed in writing by FBUK.
3.2 The Buyer is responsible for ensuring the accuracy of the terms of any order and for giving FBUK any necessary information within a sufficient time to enable FBUK to perform the Contract.
3.3 The quantity and description of and any specification for the Goods or services shall be those set out in FBUK's quotation (if accepted by the Buyer) or FBUK's acceptance of the Buyer's order.
3.4 FBUK reserves the right to make any changes in the specification of the Goods (including materials and components) which are required to conform with any applicable law or, which do not materially affect their quality or performance.
3.5 An order once accepted by FBUK may only be cancelled with its written agreement and the Buyer shall indemnify FBUK in full against all loss (including loss of profit), costs (including labour and materials) and damages incurred by FBUK.

4. DRAWINGS AND SPECIFICATIONS

- 4.1 Any specifications or drawings supplied remain FBUK's sole property and are subject to recall at any time before FBUK's quotation is accepted. Any drawings supplied are not to be used for construction purposes. Where FBUK's quotation includes a drawing reference, copy of any approved prints or equipment data sheets, these must be signed by the Buyer and must accompany the equipment purchase order.
4.2 Before signing the prints the Buyer shall check equipment size, location of building, and all interferences as shown on the drawings, data sheets etc and clearances and note clearly and comprehensively any changes or interferences on the prints.
4.3 If Goods are to be made or any process is to be applied in accordance with a specification, drawing or design submitted by the Buyer, the Buyer shall indemnify FBUK against all loss, damages, costs and expenses awarded against or incurred by FBUK in connection with or paid or agreed to be paid by FBUK in settlement of any claim for infringement of any third party rights which results from FBUK's use of such material.
4.4 If any claim is made against the Buyer that the Goods supplied or their proper use infringe the intellectual property rights of any other person, FBUK shall indemnify the Buyer against all damages, costs and expenses awarded against the Buyer in connection with the claim provided that:
4.4.1 FBUK is given full control of any proceedings or negotiations in connection with any such claim;
4.4.2 the Buyer shall pay to FBUK all damages and costs (if any) awarded in favour of the Buyer which are payable by, or agreed with the consent of the Buyer (which consent shall not be unreasonably withheld) to be paid by, any other party in respect of any such claim; and
4.4.3 without prejudice to any duty of the Buyer at common law, FBUK may require the Buyer to take such steps as FBUK may reasonably require to mitigate or reduce any such loss, damages, costs or expenses for which FBUK is liable to indemnify the Buyer under this condition.

5. PREPARATION OF SITE

- 5.1 The Buyer shall obtain all necessary licences, permits and permissions.
5.2 The Buyer shall clear the site for installation and make it ready for the reception of the Goods. The Buyer shall keep the site free from water, debris and obstructions, and make required alterations to buildings and other equipment if required for the proper clearance and support of the Goods.
5.3 The Buyer shall ensure that FBUK shall not be delayed by the operations of others (including the Buyer) or the Buyer's failure to provide the conditions and facilities required. If such delays cause extra visits by FBUK, these will be charged in addition.
5.4 The Buyer shall, at its own risk, unload the Goods and store them close to the point of erection, provide safe and convenient storage room for tools and materials, provide adequate work room for FBUK personnel, give proper care to and provide insurance against loss by fire and theft for all materials and equipment prior to, during and after installation.

6. INSTALLATION LIABILITY

- 6.1 The Buyer shall provide the necessary foundations required, carry out cutting away and making good, and grouting in foundation bolts etc, and will provide a level concrete floor for the plant of adequate strength. The Buyer shall be entirely responsible for the exact siting of the Goods to meet the Buyer's requirements.
6.2 All gas, water, electrical and compressed air services (including interconnecting wiring) shall be provided by the Buyer. All building work such as cutting holes etc for stacks to be undertaken by the Buyer.
6.3 If FBUK undertakes any of the work detailed in the previous paragraphs to complete installation, such work shall be charged in addition and FBUK shall not be responsible for any consequential damage.

7. PLANT ACCEPTANCE/TAKING OVER

- 7.1 The Goods shall be deemed to have been accepted at the earlier of:
7.1.1 When installation has been completed and the Goods have passed or are deemed to have passed all tests provided for in FBUK's proposal; or
7.1.2 One calendar month after the Goods shall have been put into use.
7.2 The time of acceptance shall not be delayed because of additions, minor omissions or defects which do not materially affect the use of the Goods or if the Buyer is preventing FBUK from completing the Contract.

8. PRICE

- 8.1 The price shall be FBUK's quoted price (or if a quoted price is no longer valid), the price stated in FBUK's acknowledgement of order. Prices are ex works.
8.2 FBUK may, by giving notice to the Buyer at any time before delivery, increase the price to reflect any increase in the cost to FBUK which is due to any factor beyond the control of FBUK.
8.3 Any applicable value added tax or other taxes or duties are payable by the Buyer in addition.
8.4 Goods for export will be packed in good quality export cases at the Buyer's cost. Any special packing requirements of the Buyer will attract an additional charge. Packing for parcel post or air freight will be in an appropriately economic manner using cartons and/or parcels.

9. TERMS OF PAYMENT

- 9.1 Payment shall be made in accordance with FBUK's quotation.
9.2 FBUK may recover the price, notwithstanding that delivery may not have taken place and the property in the Goods has not passed. The time of payment shall be of the essence of the Contract.
9.3 FBUK may charge the Buyer interest (both before and after any judgement) on the amount unpaid, at the rate of 4 per cent per annum above the base rate from time to time of HSBC Bank plc until payment in full is made.

10. DELIVERY

- 10.1 The method of delivery shall be in accordance with FBUK's quotation. The Buyer must obtain any import or export licences required.
10.2 Any dates given for delivery of the Goods or provision of services are approximate only and FBUK shall not be liable for any delay howsoever caused. Time for delivery or performance shall not be of the essence.
10.3 The Goods may be delivered in instalments. Each delivery shall constitute a separate contract and failure by FBUK to deliver any one or more of the instalments in accordance with these Conditions or any claim by the Buyer in respect of any one or more instalments shall not entitle the Buyer to treat the Contract as a whole as repudiated.

10.4 If the Buyer fails to take delivery of the Goods or fails to give FBUK adequate delivery instructions within 14 days of their availability FBUK may:

- 10.4.1 store the Goods until actual delivery and charge the Buyer for the costs (including insurance) of storage; or
10.4.2 sell the Goods at the best price readily obtainable and (after deducting all storage, selling and other expenses) account to the Buyer for the excess over sums owing by the Buyer or charge the Buyer for any shortfall.
10.5 Where FBUK arranges forwarding of the Goods, the Buyer shall notify FBUK and the carrier in writing within 48 hours of delivery of any damage to the Goods or shortage in delivery.
10.6 The Buyer shall inspect the Goods on receipt and notify FBUK of any defects within 7 days of delivery failing which the Buyer shall be deemed to have accepted them. After acceptance the Buyer shall not be entitled to reject Goods. The Buyer shall not be entitled to reject the Goods for any defect or failure which is so slight that it would be unreasonable to reject them.

11. RISK AND PROPERTY

- 11.1 Risk in the Goods shall pass to the Buyer when FBUK notifies the Buyer that the Goods are available for collection or when the Goods leave FBUK's premises, whichever is the earlier.
11.2 Notwithstanding any other provision of these Conditions, the property in the Goods shall not pass to the Buyer until FBUK has received in cash or cleared funds payment in full of all sums due under the Contract and all other contracts between the Buyer and FBUK (whether or not the sums due under those contracts are immediately due and payable). Until then the Buyer shall:
11.2.1 hold the Goods as FBUK's fiduciary agent and bailee, and shall keep them separate from all other goods and properly stored, protected and insured and identified as FBUK's property but may resell or use the Goods in the ordinary course of its business;
11.2.2 (provided the Goods are still in existence and have not been resold), deliver up the Goods to FBUK on demand
11.2.3 and, if the Buyer fails to do so immediately, FBUK may enter any premises of the Buyer or any third party where the Goods are stored and repossess the Goods.

12. WARRANTIES AND LIABILITIES

- 12.1 FBUK warrants that it holds unencumbered title to the Goods and will perform services with reasonable skill and care.
12.2 Subject to condition 12.3, FBUK warrants that the Goods will correspond with their specification at the time of delivery and will be free from defects in material and workmanship for 12 months from delivery.
12.3 The above warranty does not apply to any defect:
12.3.1 arising from any drawing, design or specification supplied by the Buyer;
12.3.2 arising from fair wear and tear, improper use, storage or installation or maintenance, failure to follow FBUK's instructions (whether oral or in writing), or alteration or repair of the Goods without FBUK's approval;
12.3.3 which is not immediately notified in writing to FBUK;
12.3.4 if any sum owing by the Buyer to FBUK has not been paid;
12.3.5 in items not manufactured by FBUK, when the Buyer shall only be entitled to the benefit of any such warranty as is given to FBUK by the manufacturer.
12.4 FBUK shall replace or repair free of charge the Goods (or the part in question) returned to FBUK's factory carriage paid which do not meet the warranty in condition 12.2 or, at FBUK's sole discretion, refund to the Buyer the price of the Goods (or a proportionate part of the price) but FBUK shall have no further liability to the Buyer. The warranty on replacements or repairs shall be to the end of the original warranty period. Repairs and replacements will be delivered free within the UK and to the nearest port or airport c.i.f. outside the UK.
12.5 Subject as expressly provided in these Conditions, all warranties, conditions, representations or other terms implied by statute or common law are excluded to the fullest extent permitted by law.
12.6 The following provisions set out FBUK's entire liability whether arising in contract, tort (including negligence), misrepresentation (other than fraudulent misrepresentation) or otherwise howsoever arising.

AND THE BUYER'S ATTENTION IS IN PARTICULAR DRAWN TO THE FOLLOWING PROVISIONS OF THIS CONDITION

- 12.7 To the extent the law does not permit such liability to be excluded:
12.7.1 FBUK's liability to the Buyer for death or injury resulting from its negligence shall not be limited;
12.7.2 FBUK accepts liability to the Buyer for damage to the tangible property of the Buyer resulting from the negligence of FBUK not exceeding £1,000,000 for any one incident or series of incidents arising from a common cause;
12.7.3 Save as otherwise expressly provided, FBUK's entire liability shall be limited to damages of an amount equal to the price due under the Contract.
12.8 Subject to condition 12.7.1 above, FBUK shall not be liable for any increased costs, expenses, loss of profits, goodwill, business, contracts, revenues or anticipated savings or any type of special indirect or consequential loss (including loss or damage suffered by the Buyer as a result of a claim by a third party) even if such loss was reasonably foreseeable or FBUK had been advised of the possibility of the Buyer incurring the same.
12.9 FBUK shall not be liable to the Buyer or be deemed to be in breach of the Contract by reason of any delay in performing, or any failure to perform, any of FBUK's obligations, if the delay or failure was due to any cause beyond FBUK's reasonable control including (without limitation) flood, fire, accident, transportation delays, strikes, war or threat of war, sabotage, civil disturbance or governmental action, disruption of supplies or services.
12.10 Save as otherwise expressly provided, the Buyer shall indemnify FBUK against any cost, claim, expense, loss or liability made by any person in connection with the Goods or their use.

13. INSOLVENCY AND BREACH

- 13.1 If the Buyer fails to make any payment when due or breaches any provision of the Contract; or FBUK reasonably apprehends that the solvency of the Buyer may be in jeopardy FBUK may cancel the Contract or suspend any further deliveries under the Contract without any liability to the Buyer, and if the Goods have been delivered but not paid for the price shall become immediately due and payable notwithstanding any previous agreement or arrangement to the contrary.

14. SAFETY, OPERATING AND MAINTENANCE INSTRUCTIONS

The Buyer's attention is directed to the instructions for use and cautionary notes supplied with the Goods, as well as other technical literature.

15. STANDARD OF COATING ATTAINED

The Buyer shall follow FBUK's instructions on operation and maintenance. FBUK accepts no responsibility for unsatisfactory results due to use of coating materials not recommended in writing by FBUK or whose composition or quality when supplied is different from that tested by FBUK when giving its recommendation.

16. GENERAL

- 16.1 FBUK may assign its rights and obligations. The Buyer may not assign its rights and obligations.
16.2 Any notice shall be in writing addressed to the addressee at its registered office or principal place of business or such other address as may have been notified by the party giving the notice.
16.3 Any notice is deemed to have been received:
16.3.1 if delivered personally, at the time of delivery; or
16.3.2 if sent by commercial courier, at the time of signature of the courier's delivery receipt; or
16.3.3 in the case of pre-paid first class post or recorded delivery, 9.00 am on the second Business Day after posting; or
16.3.4 in the case of airmail, 9.00 am on the fifth Business Day after posting.
16.4 No delay or failure by FBUK in enforcing or partially enforcing any provision of the Contract shall constitute a waiver of that provision or any other provision. No waiver by FBUK shall be considered as a waiver of any subsequent breach of the same or any other provision. No waiver by FBUK shall be effective unless in writing.
16.5 If any provision of these Conditions is held by any competent authority to be invalid or unenforceable in whole or in part the validity of the other provisions of these Conditions and the remainder of the provision in question shall not be affected.
16.6 These Conditions constitute the entire agreement between FBUK and the Buyer concerning the supply of the Goods and replace and supersede any prior arrangement, understanding, warranty or representation (other than any fraudulent misrepresentation).
16.7 FBUK's rights are cumulative and in addition to any rights available to it at common law.
16.8 The Contract shall be governed by the laws of England and Wales and, subject to clause, 16.9 the parties submit to the exclusive jurisdiction of the courts of England and Wales. For the avoidance of doubt, the United Nations Convention on the International Sale of Goods shall not apply to the Contract.
16.9 Nothing in these Conditions shall limit the right of FBUK to take proceedings against the Buyer in any other court of competent jurisdiction, nor shall the taking of proceedings in any one or more jurisdictions preclude the taking of proceedings in any other jurisdiction, whether concurrently or not, to the extent permitted by the law of such other jurisdiction.
16.10 No term of this contract shall be enforceable under the Contracts (Rights of Third Parties) Act 1999 by a third party.
16.11 These Conditions are drafted in the English language. If these Conditions are translated into any other language, the English language text shall prevail.
16.12 Any notice given under or in connection with the Contract shall be in the English language. All other documents provided under or in connection with the Contract shall be in the English language.